

Komplektis olevad tarvikud

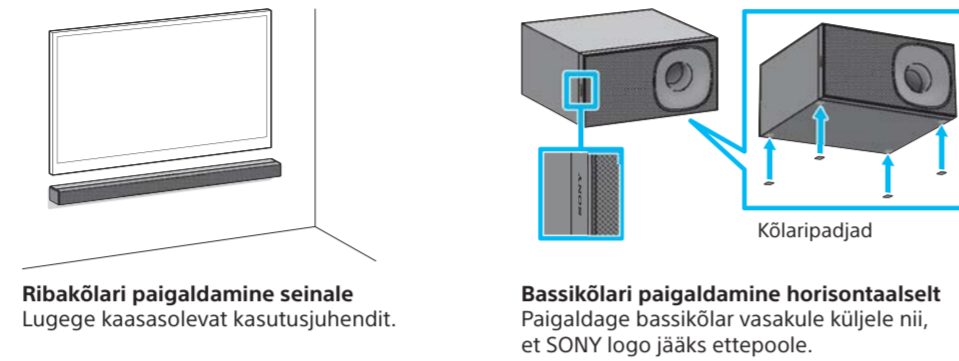
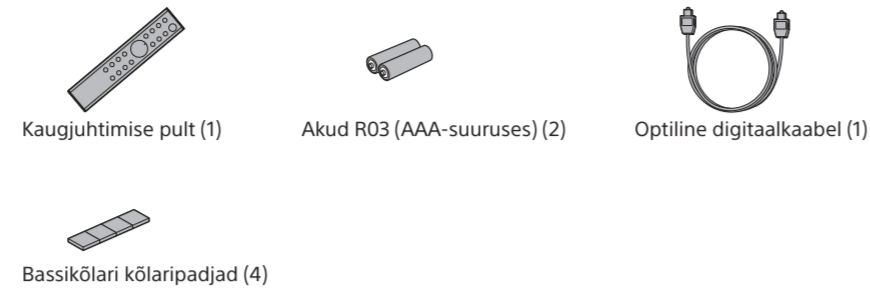

# 1 Teleriga ühendamine

Kas teleril on optiline digitaalne pistik?

**JAH**

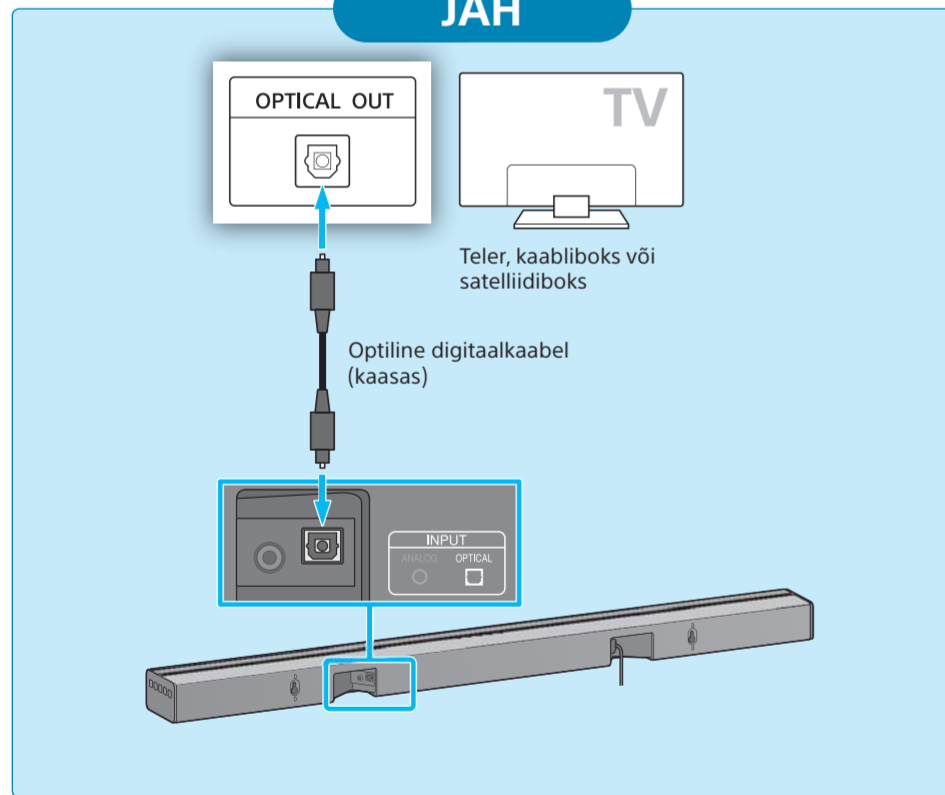

**EI**

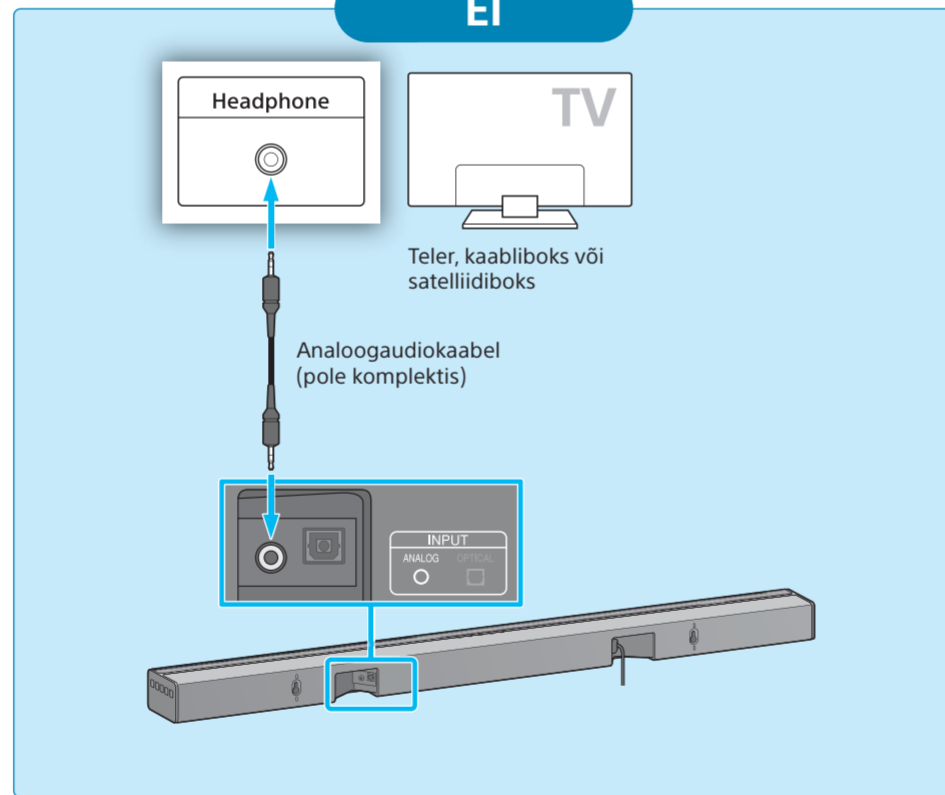

**Märkus**  
Kui teleri kõrvaklappipistik toimib ka heliväljundi pistikuna, kontrollige teleri heliväljundi seadistusi. Üksikasju vaadake teleri kasutusjuhendist.

# 2 Kaugjuhtimispuldi seadistamine

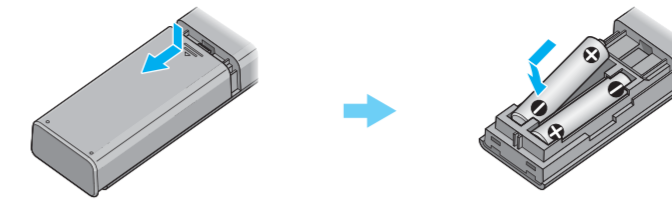

# 3 Süsteemi sisselülitamine

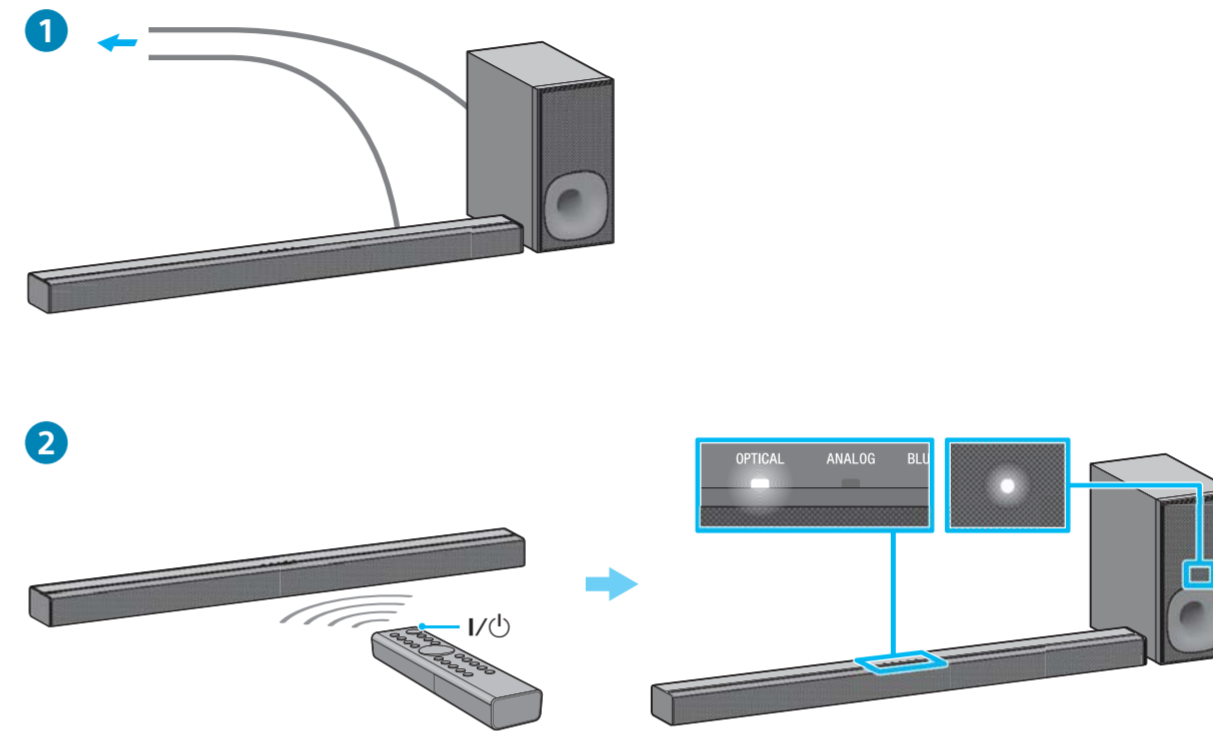

- 1 Ühendage vahelduvvoolu toitejuhtmed (voolujuhtmed).
- 2 Vajutage nuppu I/O (sees/ootel). Sisendi märgutuli süttib. Veenduge, et bassikõlari märgutuli sees/ootel põleks roheliselt. Kui märgutuli süttib, on ribakõlari ja bassikõlari traadita ühendamine lõpule viidud. Kui märgutuli ei sütti, ei ole juhtmeta edastus aktiveeritud. Vaadake kaasasoleva kasutusjuhendi peatüki „Tõrkeotsing“ jaotist „Bassikõlari juhtmeta heli“.

# 4 Heli kuulamine

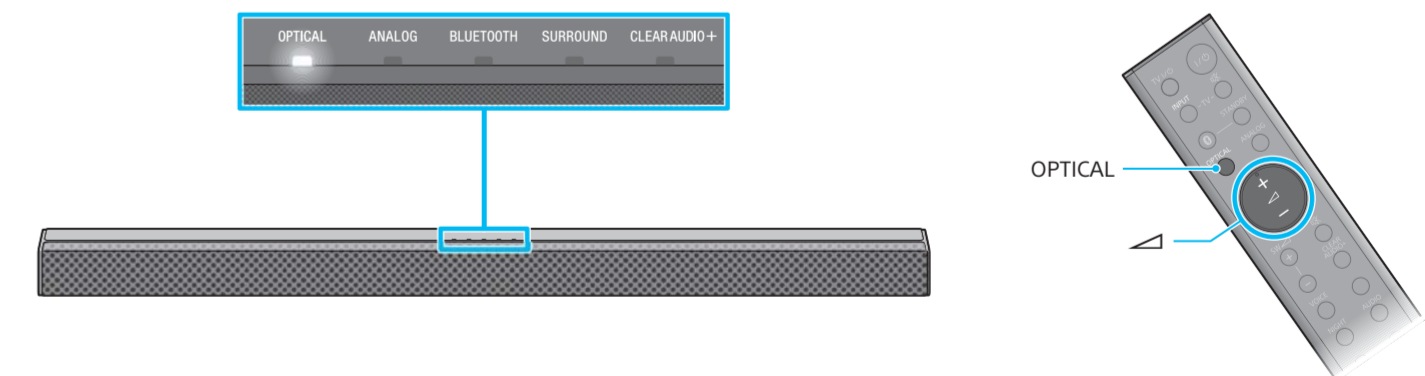

Märgutule OPTICAL sisselülitamiseks vajutage nuppu OPTICAL. Seejärel vajutage helitugevuse reguleerimiseks nuppu (helitugevus). Kui ühendasite teleri 1. etapis pistikuga ANALOG, vajutage nuppu ANALOG.

**Seadistamine on lõpetatud. Nautige!**

BLUETOOTH-ühenduse ja muude funktsioonide kohta vaadake kaasasolevat kasutusjuhendit.

