

Ātras darbību sākšanas pamācība  
Lūhijuhend  
Greito veiksmų pradėjimo instrukcija

Digitālo telpisko austiņu sistēma  
Digitālsete stereo kōrvaklappide sūsteem  
Skaitmeninių erdviņu ausinių sistēma

LV EE LT

Ātras darbību sākšanas  
pamācība (ši pamācība)

Sniedz norādījumus par to, kā pieslēgt procesoru pie digitālām iekārtām un pamatdarbības.

**Rokasgrāmata**  
Informē par brīdinājumiem un produkta raksturlielumiem.

**Palīdzības rokasgrāmata**  
Lasiet palīdzības rokasgrāmatu (Help Guide) datorā vai viedtālrunī, lai vairāk uzzinātu par sistēmas izmantošanu.

Lūhijuhend  
(see juhend)

Sisaldab juhiseid selle kohta, kuidas ühendada protsessorit digitaalseadmetele ja pöitotiminguud.

**Kāsiraamat**  
Informeerib hoiatustest ja toote tunnustest.

**Abijuhend**  
Lugege abijuhendit (Help Guide) arvutis või nutitelefoni, et saada rohkem teavet sūsteemi kasutamise kohta.

Greito veiksmų  
pradėjimo instrukcija  
(ši instrukcija)

Teikia nurodymus apie tai, kaip prijungti procesorių prie skaitmeninių įrenginių ir pagrindinius veiksmus.

**Vadovėlis**  
Informuoja apie įspėjimus ir gaminio charakteristikas.

**Pagalbos vadovėlis**  
Skaitkite pagalbos vadovėlį (Help Guide) kompiuteryje arba išmaniajame telefone, kad daugiau sužinotumėte apie sistemos naudojimą.

URL:  
<http://rd1.sony.net/help/mdr/hw700ds/ce/>

Divdimensiju kods:  
Kahemōōtmeline kood:  
Dviejų matmenų kods:

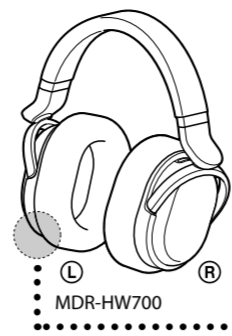

1 Pieslēdziet austiņas pie ieslēgta datora, izmantojot komplektācijā iekļauto mikro USB kabeli. Ūhendage kōrvaklappid sisselūlitatud arvutile, kasutades komplekti kuulvat mikro-USB kaablīt. Prijunkite ausines prie įjungto kompiuterio naudodami komplektuojamą mikro USB kabelį.

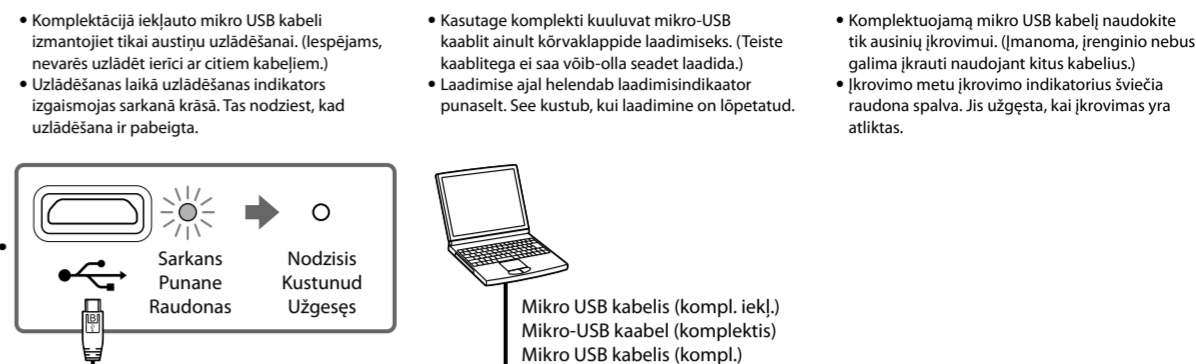

2 Kad nodziest uzlādēšanas indikator, atvienojiet mikro USB kabeli. Kui laadimise indikaator kustub, ūhendage lahti mikro-USB kaabeli. Kai užgēsta įkrovimo indikatorius, atjunkite mikro USB kabelį.

Uzlādēšanas un darbināšanas laiks		Laadimise ja kasutamise aeg		Įkrovimo ir naudojimo trukmē	
Aptuvenais uzlādēšanas laiks	Aptuvenais darbināšanas laiks <sup>1)</sup>	Līgikaudne laadimisaeg	Līgikaudne kasutusaeg <sup>1)</sup>	Apytikslī įkrovimo trukmē	Apytikslī veikimo trukmē <sup>1)</sup>
3 stundas <sup>2)</sup>	12 stundas <sup>3)</sup>	3 tundi <sup>2)</sup>	12 tundi <sup>3)</sup>	3 valandas <sup>2)</sup>	12 valandos <sup>3)</sup>
30 minūtes <sup>4)</sup>	2 stundas <sup>3)</sup>	30 minūtī <sup>4)</sup>	2 tundi <sup>3)</sup>	30 minūčių <sup>4)</sup>	2 valandos <sup>3)</sup>

<sup>1)</sup> pie 1 kHz, 1 mW + 1 mW izejas jaudas;  
<sup>2)</sup> tukšas baterijas pilnīgai uzlādēšanai nepieciešams laiks;  
<sup>3)</sup> laiks var atšķirties atkarībā no temperatūras vai lietošanas apstākļiem;  
<sup>4)</sup> tukšas baterijas uzlādēšanas laiks

2 CONTROL FOR HDMI slēdža iestatīšana/CONTROL FOR HDMI lūliti seadistamine/CONTROL FOR HDMI jungiklio nustatymas

Sākotnējā iestatījumā HDMI vadības funkcija ir atspējota. Sīkaku informāciju skatiet rokasgrāmātā. Vaikeseadistusel on HDMI juhtfunktsioon keelatud. Tāpsemat informatsiooni vaadake käsiraamatust. Pradžioje HDMI valdymo funkcija yra išjūngta. Išsamesnę informaciją žiūrēkite vadovēlyje.

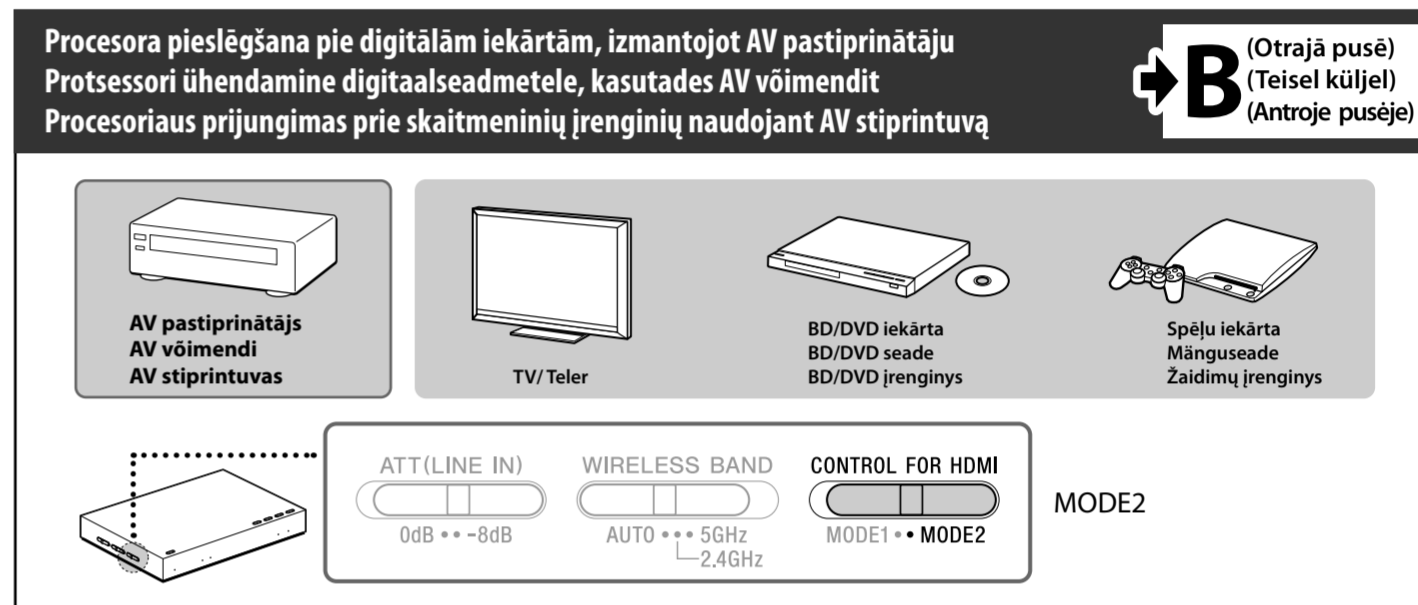
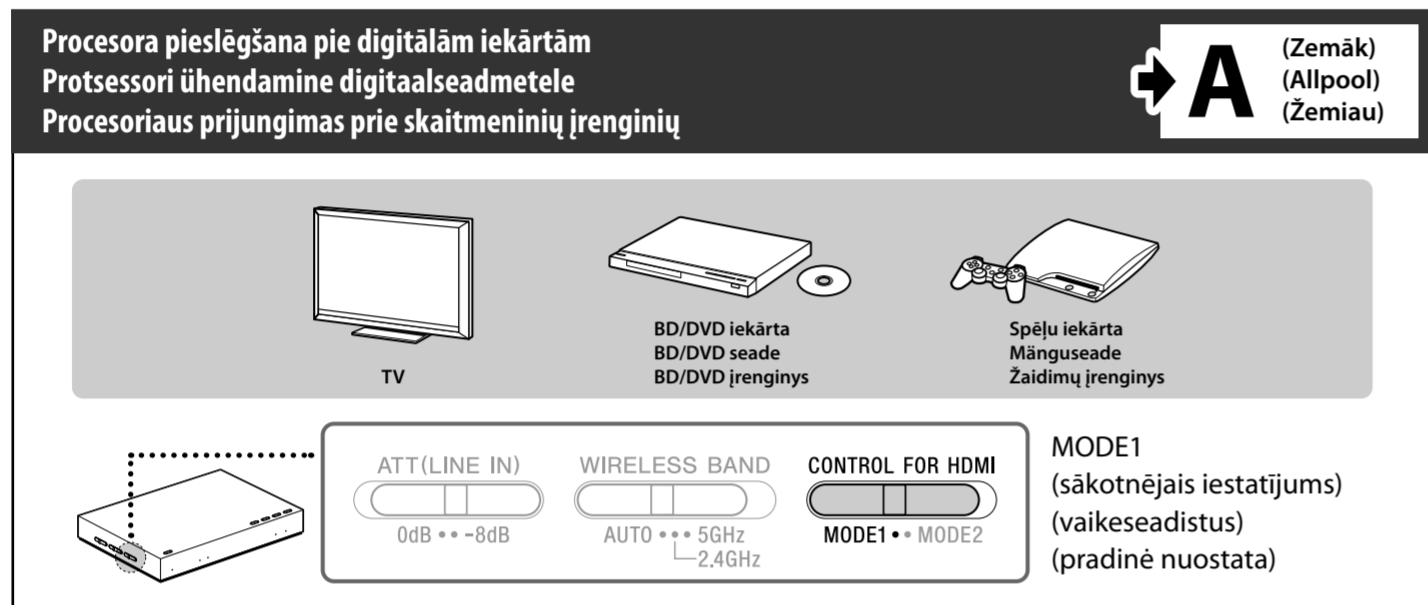

A Procesora pieslēgšana pie digitālām iekārtām/Protsessori ūhendamine digitaalseadmetele/Procesoriaus prijungimas prie skaitmeninių įrenginių

3 Digitālo iekārtu pieslēgšana/Digitaalseadmete ūhendamine/Skaitmeninių įrenginių prijungimas

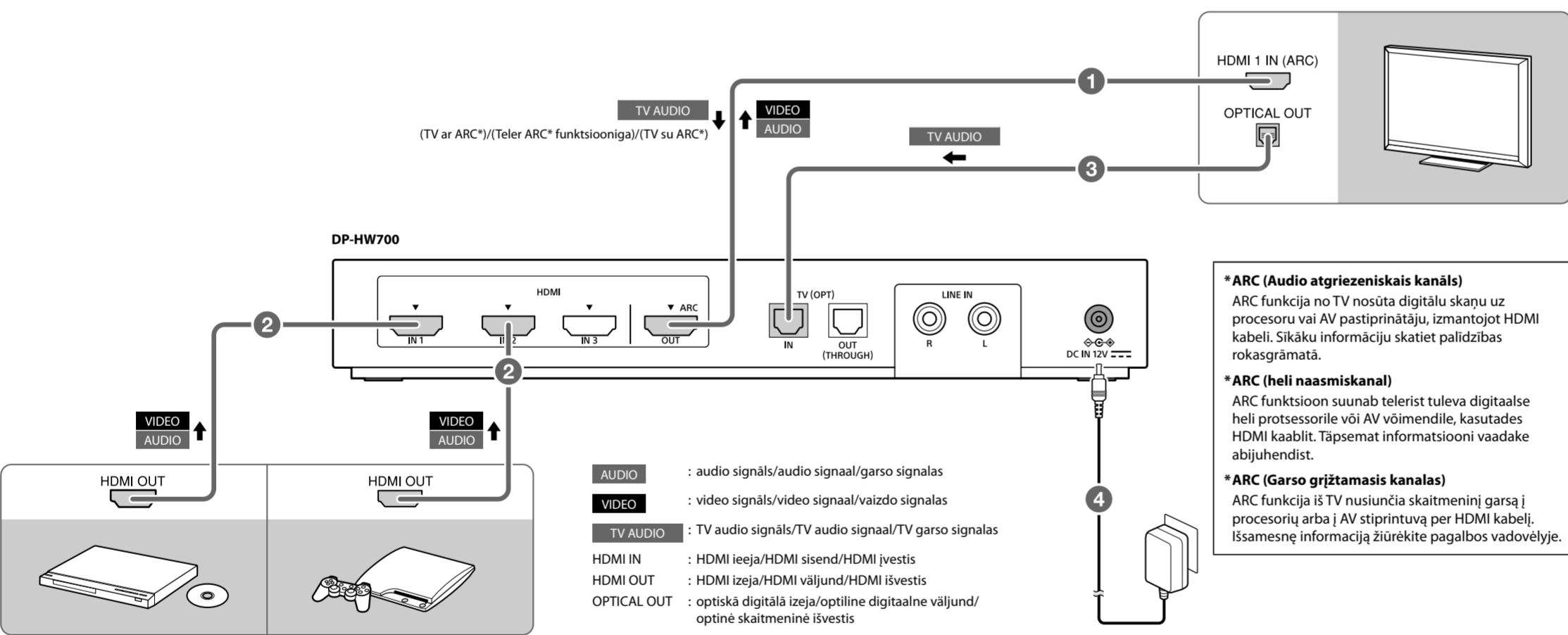

- Pieslēdziet TV. Ūhendage teler. Prijunkite TV.
  - HDMI kabelis (liela ātruma tips) (nopērkams atsevišķi)
  - HDMI kaabel (suure kiiruse tüüpi) (ei ole komplektis)
  - HDMI kabelis (didelio greičio tipas) (parduodamas atskirai)
- Pieslēdziet BD/DVD iekārtu un/vai spēļu iekārtu. Ūhendage BD/DVD seade ja/vōi mānguseade. Prijunkite BD/DVD ierēnginī ir/arba žaidimū ierēnginī.
  - HDMI kabelis (liela ātruma tips) (nopērkams atsevišķi)
  - HDMI kaabel (suure kiiruse tüüpi) (ei ole komplektis)
  - HDMI kabelis (didelio greičio tipas) (parduodamas atskirai)
- Pieslēdziet pie TV optiskās digitālās izejas. Ūhendage teleri optielsele digitaalsele vāļjūndile. Prijunkite prie TV optinēs skaitmeninēs īvesties.
  - Optiskais digitālais kabelis (kompl. iekļ.)
  - Optiline digitaalne kaabel (komplektis)
  - Optinis skaitmeninis kabelis (kompl.)
- Pieslēdziet komplektācijā iekļauto maīnstrāvas adapteru. Ūhendage komplekti kuulvat vahelduvvoolu adapter. Prijunkite komplektuojamą kintamosios srovės adapterį.

**Piebilde**  
Lai klausītos TV skaņu, izmantojot ARC\* funkciju, procesora izvēlnē mainiet [Control for HDMI] iestatījumu no [OFF] (sākotnējais iestatījums) uz [On]. Sīkaku informāciju skatiet rokasgrāmātā.  
① pieslēgums nav nepieciešams, kad klausāties TV skaņu, izmantojot ARC funkciju.

**Mārkus**  
Teleri hēli kuulamsēks ARC\* funktsiooni kasutades, muutke protsessori menū (Control for HDMI) seadistus [OFF] (vaikeseadistus) seisu [On]. Tāpsemat informatsiooni vaadake käsiraamatust.  
① ūhendus ei ole vajalīk, kui kuulate teleri hēli, kasutades ARC funktsiooni.

**Pastaba**  
Noredami klausytis TV garso naudodami ARC\* funkcijā, procesoriaus meniu pakeiskite [Control for HDMI] nuostatā [Off] (pradinė nuostata) į [On]. Išsamesnę informaciją žiūrēkite vadovēlyje.  
① ryšys nėra reikalingas, kai klausotės TV garso naudodami ARC funkciją.

4 Satura atainošana pieslēgtajā iekārtā/Sisu kuvamine ūhendatud seadmes/Turinio atvaizdavimas prijungtu įrenginiu

1 Ieslēdziet visas pie procesora pieslēgtās iekārtas. Lūlitage sisse kōik protsessorile ūhendatud seadmed. Įjunkite visus prie procesoriaus prijungtus įrenginius.

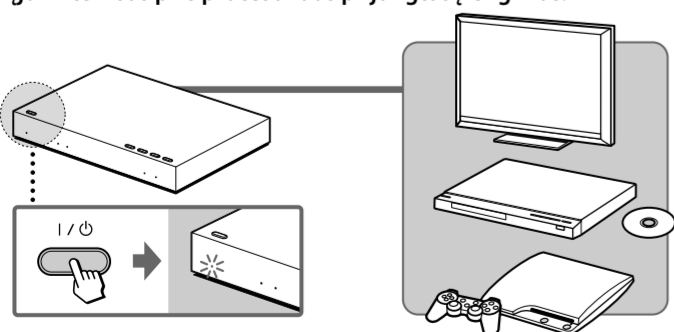

2 Izvēlieties ieeju procesorā n televizorā. Valige sisend protsessoris ja teleris. Išsirinkite įvestį procesoriui ir televizoriui.

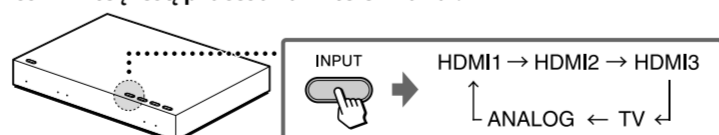

- Lai skatītos TV**
- Protsessorā izvēlieties "TV".
  - Televizorā izvēlieties audio izeju, kas nav TV skaļrunis.
- Lai atskanotu BD/DVD vai spēlētu spēli**
- Izvēlieties ieeju iekārtai, kuras signālu vēlaties skatīties procesorā.
  - Televizorā izvēlieties HDMI1 ieeju.
  - Televizorā izvēlieties audio izeju, kas nav TV skaļrunis.
  - Pārbaudiet atskanojamās iekārtas izejas iestatījumus, izmantojot "Pieslēgto iekārtu audio izejas iestatījumi" šajā pamācībā.
- Teleri vaatamine**
- Protsessoris valige "TV".
  - Teleris valige audio vāļjūnd, mis ei ole teleri kōlar.
- BD/DVD taasesituse vōi māngu māngimine**
- Valige sisend seadme, mida soovite vaadata teleris.
  - Teleris valige HDMI1 sisend.
  - Teleris valige audio vāļjūnd, mis ei ole teleri kōlar.
  - Kontrolīge taasesitava seadme vāļjūndi seadistus, kasutades "Ūhendatud seadmete audio vāļjūndi seadistus" selles juhendis.
- TV žiūrējimas**
- Protsessorī išsirinkite "TV".
  - Televizoriui išsirinkite garso īvestī, kuri nēra TV garsiakalbis.
- BD/DVD atkūrimas arba žaidimū žaidimas**
- Išsirinkite įvestį įrenginiui, kurio vaizdā norite žiūrėti per procesorių.
  - Televizoriui išsirinkite HDMI1 įvestį.
  - Televizoriui išsirinkite garso īvestī, kuri nēra TV garsiakalbis.
  - Patikrinkite atkuriamo įrenginio īvesties nuostatas naudodami "Prijungtu įrenginių garso īvesties nuostatos" šioje naudojimo instrukcijoje.

3 Sāciet atskanot iekārtu, kuras saturu skatīsieties. Alustage seadme taasesitust, mille sisu vaatate. Prādēkite įrenginio atkūrimā, kurio turinį norite žiūrėti.

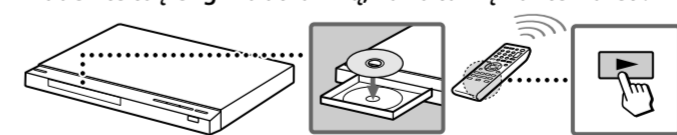

- Kad skatāties TV, ar TV tālvadības pultī izvēlieties programmu.
- Pēc atskanošanas sākšanas TV ekrānā atainojiet procesora statusu un pārbaudiet, vai tiek pārraidīts vēlamais audio formāts. Sīkaku informāciju skatiet rokasgrāmātā.
- SADC n DVD audio nav savietojami ar procesoru, izmantojot HDMI savienojumu. Sīkaku informāciju skatiet rokasgrāmātā.
- Kui vaatate telerit, valige teleri kaugjūhtimispudīgā programm.
- Pārast taasesituse algamist kuvage teleri ekrānīl protsessori olekut ja kontrolīge, kas edastatase soovitud heliformaati. Tāpsemat informatsiooni vaadake käsiraamatust.
- SADC ja DVD audio ei ūhildu ūrtossorīgā, kasutades HDMI ūhendust. Tāpsemat informatsiooni vaadake käsiraamatust.
- Kai žiūrite TV, TV nuotolinio valdymo pultu išsirinkite programā.
- Po atkūrimo pradėjimo TV ekrāne atvaizduokite procesoriaus padetį ir patikrinkite, ar yra perduodamas reikalingas garso formatas. Išsamesnę informaciją žiūrēkite vadovēlyje.
- SADC ir DVD garso nēra suderinami su procesoriu, kai naudojate HDMI ryšį. Išsamesnę informaciją žiūrēkite vadovēlyje.

4 Uzlieciet austiņas un noregulējiet skaļumu. Pange kōrvaklappid pāhe ja regulērige helitugevus. Ūsidēkite ausines ir sureguliuokite garso lygį.

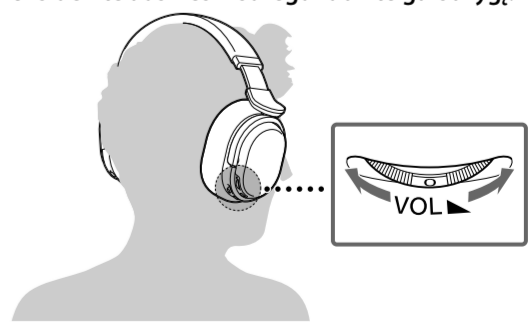

- Austiņas tiek ieslēgtas, kad tās uzliekat vai apmērām vienu sekundi piespiežat I/O (barošana) taustiņu.
- Kōrvaklappid lūlitatase sisse, kui panete need pāhe vōi umbes ūks sekundē vajūdate I/O (toide) nuppu.
- Ausines yra įjungiamos, kai jas ūsidēdate arba apytiksliai viena sekundē palūkite paspausta I/O (maitinimas) mygtukā.

