

Micro HI-FI Komponenta sistema

BS Priručnik za korištenje

©2012 Sony Corporation



CMT-V10iP

http://www.sony.net/



Made for iPod iPhone

UPOZORENJE

Da biste smanjili rizik od izbijanja požara, ne prekrivajte ventilacijski otvor aparata novinama, stolnjacima, zastorima itd. Ne stavljajte na aparat otvoreni izvor plamena kao što su upaljene svijeće.

Da biste smanjili rizik od izbijanja požara ili strujnog udara, ne izlažite uređaj kapaњу ili zapljuskivanju i ne postavljajte na aparat predmete koji sadrže vodu, kao što su vaze.

Nemojte postavljati uređaj u ograničen prostor, kao što su police za knjige ili ugrađbeni ormarići.

Budući da utikač adaptera naizmjenične struje služi za isključivanje adaptera iz mrežnog napajanja, priključite ga na lako dostupnu utičnicu za napajanje naizmjeničnom strujom. Ukoliko primijetite na njemu ikakve nepravilnosti, odmah ga isključite iz utičnice za napajanje naizmjeničnom strujom.

Nemojte izlagati baterije ili aparat s baterijama visokim temperaturama kao što su sunčeva svjetlost, vatra i slično. Adapter naizmjenične struje nije iskopčan iz mrežnog napajanja sve dok je povezan sa utičnicom za napajanje naizmjeničnom strujom, čak i ako je glavni uređaj isključen.

Pločica s nazivom smještena je na donjoj vanjskoj strani glavnog uređaja i na površini adaptera naizmjenične struje.

OPREZ

Korištenjem optičkih instrumenata skupa s ovim proizvodom povećava se opasnost od oštećenja vida.



Ovaj uređaj je klasifikovan kao LASERSKI proizvod KLASJE 1. Ta oznaka se nalazi na donjoj vanjskoj strani glavnog uređaja.

Napomena za korisnike: Sljedeće informacije vrijede samo za opremu koja se prodaje u zemljama koje primjenjuju direktive EU.

Proizvođač ovog proizvoda je Sony Corporation, 1-7-1 Konan Minato-ku Tokyo, 108-0075 Japan. Ovlašteni predstavnik za EMC i sigurnost proizvoda je Sony Deutschland GmbH, Hedelfinger Strasse 61, 70327 Stuttgart, Njemačka. Za sva pitanja o servisu ili garanciji pogledajte adrese date u zasebnom servisnom ili garantnom listu.

Odlaganje stare električne i elektroničke opreme (vrijedi u Evropskoj Uniji i drugim evropskim zemljama koje imaju sisteme odvojenog odlaganja otpada)

Ovaj simbol na proizvodu ili njegovom pakovanju znači da se uređaj ne smije tretirati kao kućni otpad. Zapravo, uređaj treba odložiti na odgovarajuće mjesto za reciklažu električne i elektroničke opreme. Pravilnim odlaganjem ovog proizvoda pomažete u sprečavanju potencijalnih negativnih posljedica na okruženje i ljudsko zdravlje, koje mogu nastati zbog neadekvatnog odlaganja ovog proizvoda. Recikliranjem materijala pomaže se očuvanju prirodnih resursa. Za više informacija o recikliranju ovog proizvoda obratite se gradskoj upravi, komunalnoj službi ili prodavnicu u kojoj ste kupili proizvod. Dodatna oprema na koju se ovo odnosi: daljinski upravljač

Samo za Evropu



Odlaganje potrošenih baterija (primjenjivo u Evropskoj uniji i drugim evropskim zemljama koje imaju sisteme odvojenog odlaganja otpada)

Ovaj simbol na bateriji ili pakovanju označava da se baterija koja se isporučuje sa ovim proizvodom ne smije tretirati kao kućni otpad.

Na određenim baterijama ovaj simbol se može pojaviti u kombinaciji sa nekim hemijskim simbolom. Hemijski simboli za živu (Hg) ili olovo (Pb) se dodaju ako baterija sadrži više od 0,0005% žive ili 0,004% olova.

Pravilnim odlaganjem ovih baterija pomažete u sprečavanju potencijalno negativnih posljedica na okruženje i ljudsko zdravlje, koje mogu nastati zbog neadekvatnog odlaganja baterija. Recikliranje materijala pomaže očuvanju prirodnih resursa.

U slučaju proizvoda koji zbog sigurnosti, učinkovitosti ili integriteta podataka zahtijevaju stalnu povezanost s ugrađenom baterijom, takvu bateriju treba zamijeniti isključivo kvalificirano servisno osoblje. Da biste bili sigurni da će baterija biti odložena na odgovarajući način predajte proizvod na kraju njegovog životnog vijeka na odgovarajuće mjesto za reciklažu električne i elektroničke opreme.

Za sve druge baterije pogledajte poglavlje o sigurnom uklanjanju baterije iz proizvoda. Predajte bateriju na odgovarajuće mjesto za prikupljanje i reciklažu potrošenih baterija.

Za više informacija o recikliranju ovog proizvoda ili baterije obratite se gradskoj upravi, komunalnoj službi ili prodavnicu u kojoj ste kupili proizvod.

Napomena o DualDiscs diskovima

DualDisc je dvostrani disk koji objedinjuje snimljeni DVD materijal na jednoj s digitalnim audio materijalom na drugoj strani. No budući da strana s audio materijalom ne odgovara Compact Disc (CD) standardu, reprodukcija na ovom proizvodu nije zagaranirana.

Muzički diskovi kodirani tehnologijama za zaštitu od kopiranja

Ovaj proizvod je dizajniran za reproduciranje diskova koji su usaglašeni sa Compact Disc (CD) standardom. U posljednje vrijeme razne izdavačke kuće izdaju muzičke diskove kodirane tehnologijama za zaštitu autorskih prava. Imajte na umu da neki od tih diskova ne odgovaraju CD standardu i da se možda neće moći reproducirati na ovom proizvodu.

Obavještenje o licencama i zaštićenim znakovima

- iPhone, iPod, iPod classic, iPod nano i iPod touch su zaštićeni znakovi kompanije Apple Inc., registrirani u SAD i drugim zemljama.
- MPEG Layer-3 tehnologija za kodiranje zvuka i patenti koje su licencirale kompanije Fraunhofer IIS i Thomson.
- Windows Media je registrirani zaštićeni znak ili zaštićeni znak kompanije Microsoft Corporation u SAD-u i/ili drugim zemljama.
- Ovaj proizvod je zaštićen određenim pravima na intelektualnu svojini tvrtke Microsoft Corporation. Upotreba ili distribucija takve tehnologije van ovog proizvoda zabranjena je bez odgovarajuće licence korporacije Microsoft ili ovlaštene podružnice korporacije Microsoft.
- Svi ostali zaštićeni znakovi i registrirani zaštićeni znakovi jesu vlasništvo svojih vlasnika. U ovom priručniku znakovi ™ i © nisu posebno naznačeni.

Lokacija kontrola

Uređaj (gornja strana)

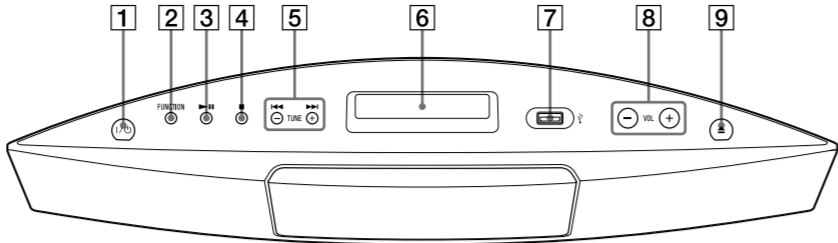

6 Displej prednje ploče
Kada uključite uređaj, na displeju prednje ploče automatski se pojavljuje status postavki. Kad uređaj uđe u režim pripravnosti, status postavki nestaje sa displeja prednje ploče.

Uređaj (prednja strana)

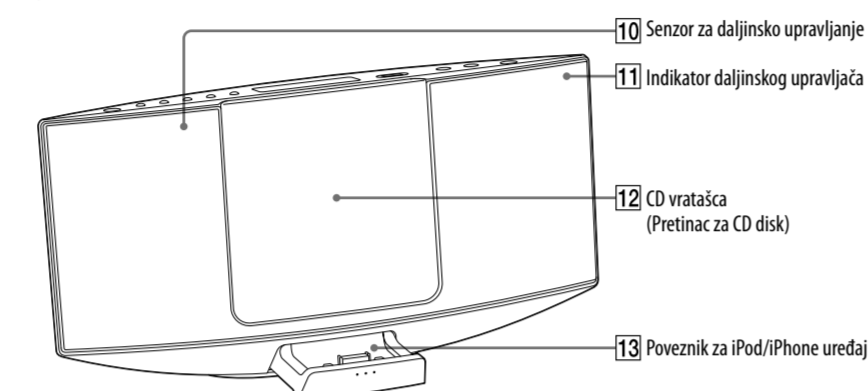

11 Indikator daljinskog upravljača
Svjetli žutom bojom kada uređaj primi signal iz daljinskog upravljača.

Daljinski upravljač

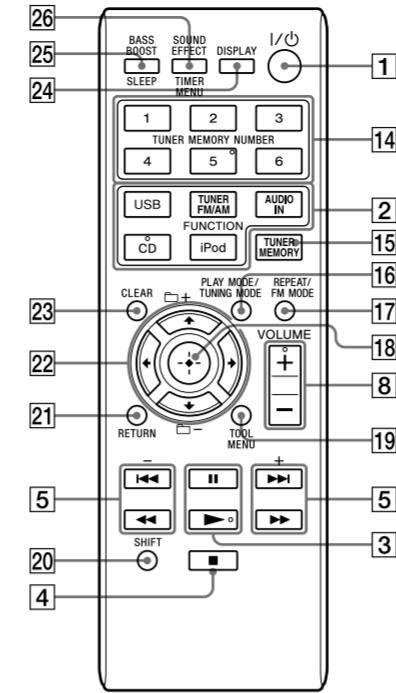

- U ovom priručniku radnje se objašnjavaju uglavnom kroz upotrebu daljinskog upravljača, no te se radnje mogu izvršiti i pomoću tipki na uređaju koje imaju iste ili slične nazive.
- Funkcije SLEEP i TIMER MENU koje su na daljinskom upravljaču označene roza bojom mogu se aktivirati tipkom SHIFT **20**. Ako želite koristiti funkcije SLEEP ili TIMER MENU, pritisnite i držite tipku SHIFT **20** i pritisnite tipku SLEEP **25** ili TIMER MENU **26**. Ako pritisnete bilo koju od te dvije tipke bez tipke SHIFT **20**, sistem će aktivirati funkciju BASS BOOST ili SOUND EFFECT.

Korištenje daljinskog upravljača

Skinite poklopac odjeljka za bateriju i umetnite dvije R6 (veličina AA) baterije tako da najprije umetnete stranu **+** i uskladite polove, kako je prikazano ispod.

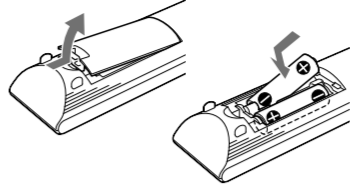

Napomene o korištenju daljinskog upravljača

- Pri uobičajenoj upotrebi baterije bi trebale trajati oko 6 mjeseci.
- Nemojte miješati stare i nove ili baterije različitih vrsta.
- Ako daljinski upravljač ne namjeravate koristiti duži vremenski period, izvadite baterije kako biste izbjegli moguća oštećenja izazvana curenjem baterija i korozijom.

Radnje

Reprodukcija CD/MP3 diska

- 1 Odaberite CD funkciju. Pritisnite CD FUNCTION **2** na daljinskom upravljaču ili nekoliko puta pritisnite FUNCTION **2** na uređaju.
- 2 Otvorite CD vratašca. Pritisnite **▲** (Otvaranje/Zatvaranje) **9** na uređaju. **▲** (Otvaranje/zatvaranje) **9**

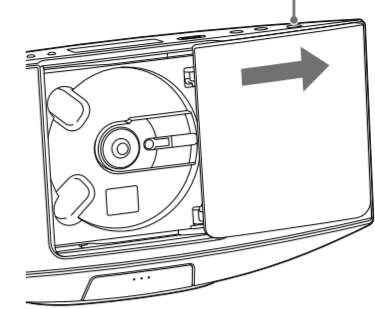

- 3 Stavite disk. Gurajte središnji dio diska s dva prsta dok disk ne sjedne na svoje mjesto.

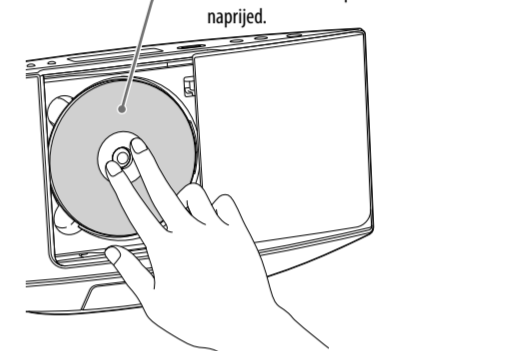

- 4 Zatvorite CD vratašca. Pritisnite **▲** (Otvaranje/Zatvaranje) **9** na uređaju. Pojavljuje se poruka "READING".
- 5 Započnite reprodukciju. Pritisnite **▶** **3** na daljinskom upravljaču ili pritisnite **▶****||** **3** na uređaju.

Izbacivanje diska

Pritisnite **▲** (Otvaranje/zatvaranje) **9** na uređaju i uklonite disk povlačeći ga za ivicu i držeći jedan prst na osovinici.

Napomene

- Sistem će automatski zatvoriti CD vratašca **12** ako prođe nekoliko minuta bez ikakvih radnji dok su CD vratašca otvorena.
- Nemojte koristiti disk na kojem ima seletoja ili ostataka ljepljiva jer to može uzrokovati kvar.
- Nakon izbacivanja, disk držite za ivicu. Ne dodirujte površinu diska.

Ostale radnje	Pritisnite
Zaustavljanje reproduciranja	 3 (ili ▶ 3) na uređaju). Za nastavak reprodukcije ponovo pritisnite tipku.
Zaustavljanje reproduciranja	■ 4 .
Za odabir fascikle na MP3 disku	☐ +/- 22 .
Odabir pjesme ili datoteke	◀◀▶▶ 5 / ◀▶ 22 .
Traženje određenog mjesta u pjesmi ili datoteci	Držite pritisnutim ◀▶▶▶ 5 (ili ◀◀▶▶ 5) na uređaju) tokom reprodukcije, a zatim otpustite tipku kod željenog mjesta.
Odabir ponovljenog reproduciranja	REPEAT 17 nekoliko puta, sve dok se ne pojavi "G" ili "G1".
Izbacivanje diska	▲ 9 na uređaju.

Promjena režima reprodukcije

Pritisnite nekoliko puta PLAY MODE **16** dok je uređaj za reproduciranje zaustavljen. Možete odabrati režim uobičajene reprodukcije ("Normal" ili "FLDR") za sve MP3 datoteke u mapi na disku, režim nasumične reprodukcije ("SHUF") ili "FLDR SHUF" za nasumičnu reprodukciju fascikle (ili režim reprodukcije programa ("PGM").

- Prilikom reprodukcije CD-DA (audio) diska režim reprodukcije FLDR (SHUF) (nasumična reprodukcija fascikle) vje istu radnju kao i obični režim (SHUF) (nasumično).
- **▶** "G" upućuje na to da će se jedna pjesma ili datoteka ponavljati dok ne zaustavite reprodukciju.

Napomene o režimu nasumične reprodukcije
Kad je režim nasumične reprodukcije postavljen na "SHUF", sistem nasumično reproducira sve pjesme ili datoteke na disku. Kad je režim nasumične reprodukcije postavljen na "FLDR SHUF", sistem nasumično reproducira sve pjesme ili datoteke u odabranoj fascikli.

- Kad isključite sistem, odabrani režim nasumične reprodukcije ("SHUF" ili "FLDR SHUF") se briše i režim reprodukcije se vraća u režim uobičajene reprodukcije ("FLDR").
- **Napomene o reprodukciji MP3 diskova**
 - Nemojte spriječiti druge vrste pjesama ili datoteka ili nepotrebne fascikle na disk koji ima MP3 datoteke.
 - Fascikle koje nemaju MP3 datoteke preskaču se.
 - Sistem može reproducirati samo MP3 datoteke koje imaju ".mp3" ekstenziju datoteke.
 - Čak i kad naziv datoteke sadrži ".mp3" ekstenziju datoteke, a stvarna se datoteka razlikuje, reproduciranje te datoteke može izazvati jak šum koji može dovesti do oštećenja sistema.

Početak rada

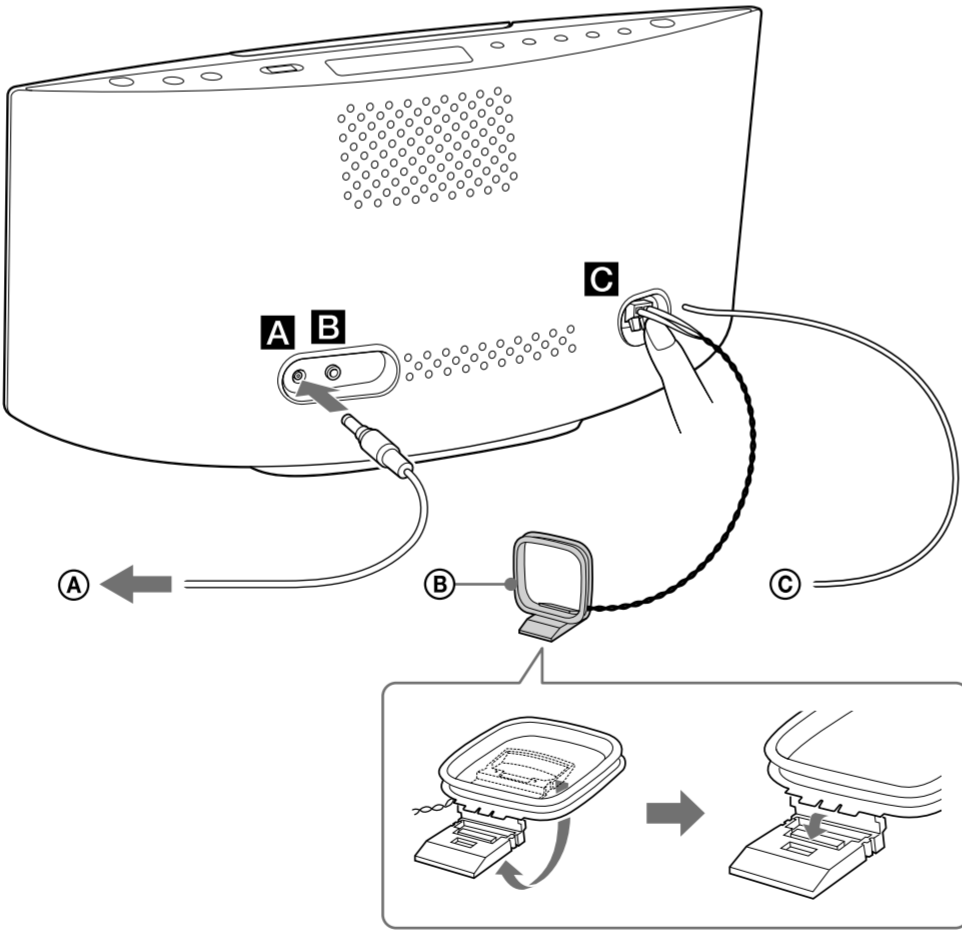

- A** Za adapter za naizmjeničnu struju
- B** AM petlja-antena
- C** FM žičana antena (izvlači se horizontalno.)

A Napajanje (DC IN 9,5 V)

- 1 Povežite adapter za naizmjeničnu struju s uređajem.
- 2 Utaknite adapter za naizmjeničnu struju u zidnu utičnicu.

B AUDIO IN priključak

Povežite vanjsku audio komponentu.

C Antene

Pronađite mjesto i orijentaciju koji obezbjeđuju dobar prijem, a potom podesite AM antenu. Držite antenu dalje od kabela za napajanje kako biste izbjegli pojavu šumova.

Korištenje iPod/iPhone uređaja

- 1 Otvorite priključnu stanicu tako da pritisnete sredinu priključne stanice.

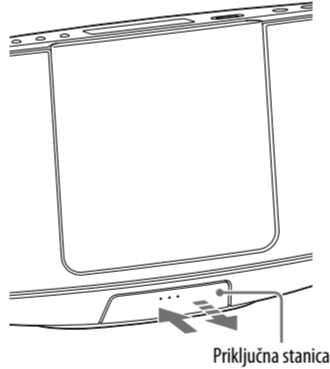

- 2 Postavite iPod/iPhone uređaj.

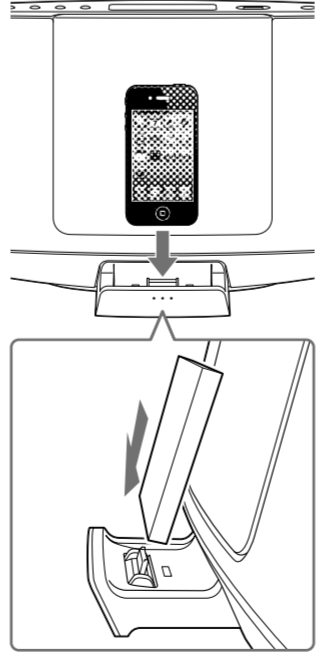

Postavljanje sata

- 1 Pritisnite I/O **1** kako biste uključili sistem.
- 2 Pritisnite i držite SHIFT **20** i TIMER MENU **26** da biste odabrali režim za postavljanje sata. Ako "PLAY SET" trepće, pritisnite nekoliko puta **♦/♦** **22** kako biste izabrali "CLOCK", a zatim pritisnite **☉** (enter) **18**.
- 3 Pritisnite **♦/♦** **22** nekoliko puta da biste postavili sat, a zatim pritisnite **☉** (unesi) **18**.
- 4 Pomoću istog postupka postavite minute.

Napomena

Postavke sata vraćaju se na početne nakon isključivanja kabela za napajanje ili u slučaju nestanka struje.

Prikaz sata kad je sistem isključen

Pritisnite DISPLAY **24**. Sat se prikazuje otprilike 8 sekundi.

- Maksimalan broj:
 - 255* fascikli (uključujući korijensku fasciklu)
 - 512 MP3 datoteka
 - 512 MP3 datoteka u jednoj fascikli
 - 9 nivoa fascikla (datoteke prikazane u obliku strukture stabla)
- Nije moguće garantirati kompatibilnost sa svim softverima za MP3 kodiranje/pisanje, uređajima za snimanje i medijima za snimanje. Nekompatibilni MP3 diskovi mogu izazvati šum, reprodukcija može biti isprekidana ili ju je nemoguće pokrenuti.

* To uključuje fascikle u kojima nema MP3 ili drugih datoteka. Moguće je da broj fascikla koje sistem prepoznaje bude manji od stvarnog broja fascikli, zavisno od strukture fascikle.

Stvaranje vlastitog programa (reprodukcija programa)

- 1 Odaberite CD funkciju. Pritisnite CD FUNCTION **2** na daljinskom upravljaču ili nekoliko puta pritisnite FUNCTION **2** na uređaju.
- 2 Odaberite režim reprodukcije. Uz zaustavljen uređaj za reprodukciju, pritisnite PLAY MODE **16** nekoliko puta, sve dok se ne pojavi poruka "PGM".
- 3 Odaberite fasciklu (samo MP3 diskovi). Pritisnite **☐** +/- **22** nekoliko puta da biste odabrali željenu fasciklu.
- 4 Odaberite broj željene pjesme ili datoteke. Pritisnite **◀◀▶▶** **5** nekoliko puta dok se ne pojavi broj željene pjesme ili datoteke.

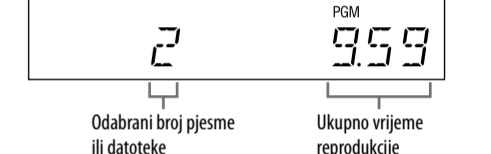

Ukupno vrijeme reprodukcije programiranih pjesama ili datoteka, uključujući odabrane pjesme ili datoteke, prikazuje se na desnoj strani prednje ploče.

- 5 Programirajte odabranu pjesmu ili datoteku. Pritisnite **☉** **18** da biste unijeli odabranu pjesmu ili datoteku. "-.-.-" prikazuje se ako ukupno vrijeme reprodukcije premaši 100 minuta po CD-u ili ako programirate MP3 datoteke.
- 6 Ponovite korake 3 do 5 da biste programirali dodatne pjesme ili datoteke, a najviše 25 pjesama ili datoteka.
- 7 Da biste reproducirali svoj program pjesama ili datoteka, pritisnite **▶** **3** (ili **▶****||** **3**) na uređaju). Program ostaje nedostupan dok ne uklonite disk iz pretinca za disk **12** ili ne isključite kabl za napajanje. Da biste ponovo reproducirali isti program, pritisnite **▶** **3** (ili **▶****||** **3**) na uređaju).

Otkazivanje programirane reprodukcije

Uz zaustavljen uređaj za reproduciranje, pritisnite PLAY MODE **16** nekoliko puta sve dok poruka "PGM" ne nestane.

Brisanje posljednje pjesme ili datoteke programa

Pritisnite CLEAR **23** dok je uređaj za reproduciranje zaustavljen.

Slušanje radija

- 1 Odaberite funkciju TUNER. Pritisnite nekoliko puta TUNER FM/AM FUNCTION **2** na daljinskom upravljaču ili pritisnite nekoliko puta FUNCTION **2** na uređaju.
- 2 Izvršite biranje stanica.

Automatsko pretraživanje

Pritisnite nekoliko puta TUNING MODE **16** dok se ne pojavi poruka "AUTO", a zatim pritisnite +/- **5**. Pretraživanje automatski prestaje kad je stanica odabrana, a na displeju zasvijetli "TUNED" i "STEREO" (samo za stereo programe).

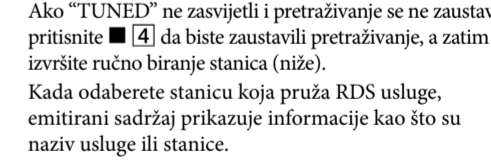

Ako "TUNED" ne zasvijetli i pretraživanje se ne zaustavi, pritisnite **■** **4** da biste zaustavili pretraživanje, a zatim izvršite ručno biranje stanica (niže). Kada odaberete stanicu koja pruža RDS usluge, emitirani sadržaj prikazuje informacije kao što su naziv usluge ili stanice.

Manuelno biranje stanice

Pritisnite nekoliko puta TUNING MODE **16** dok se ne pojavi poruka "MANUAL", a zatim nekoliko puta pritisnite +/- **5** da biste odabrali željenu stanicu.

Savjet

Da biste smanjili statički šum na slaboj FM stereo stanici, pritisnite nekoliko puta FM MODE **17** sve dok se ne pojavi poruka "MONO" za isključivanje stereo prijema.

Postavljanje i memoriranje radio stanica

- 1 Odaberite željenu stanicu. Pritisnite TUNER MEMORY **15** da biste odabrali režim memoriranja birača kanala. Postavljeni i memorirani broj

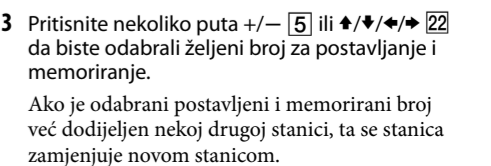

- 3 Pritisnite nekoliko puta +/- **5** ili **♦/♦/♦/♦** **22** da biste odabrali željeni broj za postavljanje i memoriranje. Ako je odabrani postavljeni i memorirani broj već dodijeljen nekoj drugoj stanici, ta se stanica zamjenjuje novom stanicom.

