



Startup Guide
Sound Bar : HT-S100F/SF150

Ribakõlari seinale paigaldamine
Vt kasutusjuhendi (eraldi dokument) jaotist „Ribakõlari paigaldamine seinale“.
Pailgojo garsiakalbio montavimas ant sienos
Žr. naudojimo instrukcijos (atskiras dokumentas) skyrių „Pailgojo garsiakalbio tvirtinimas prie sienos“.

* 4 7 2 7 4 1 2 2 1 * (1) 4-727-412-21(1)

Pakendi sisu
Pakuotės turinys

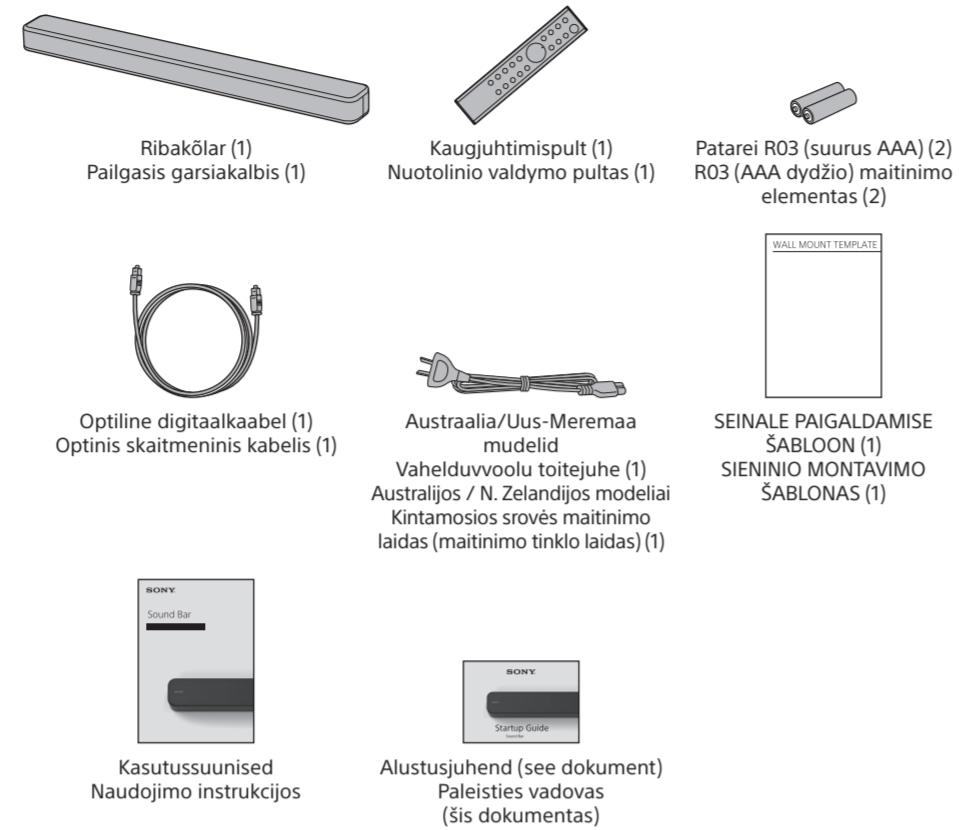

1 Teleriga ühendamine
Prijungimas prie TV

Kas teie teleril on mõni pesa HDMI IN sildiga „ARC“?
Ar televizoriuje yra HDMI IN lizdų, kurie būtų pažymėti ARC?

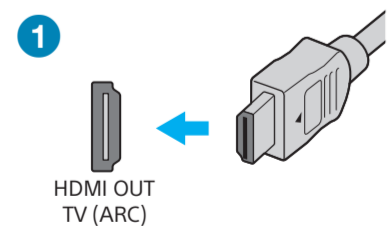
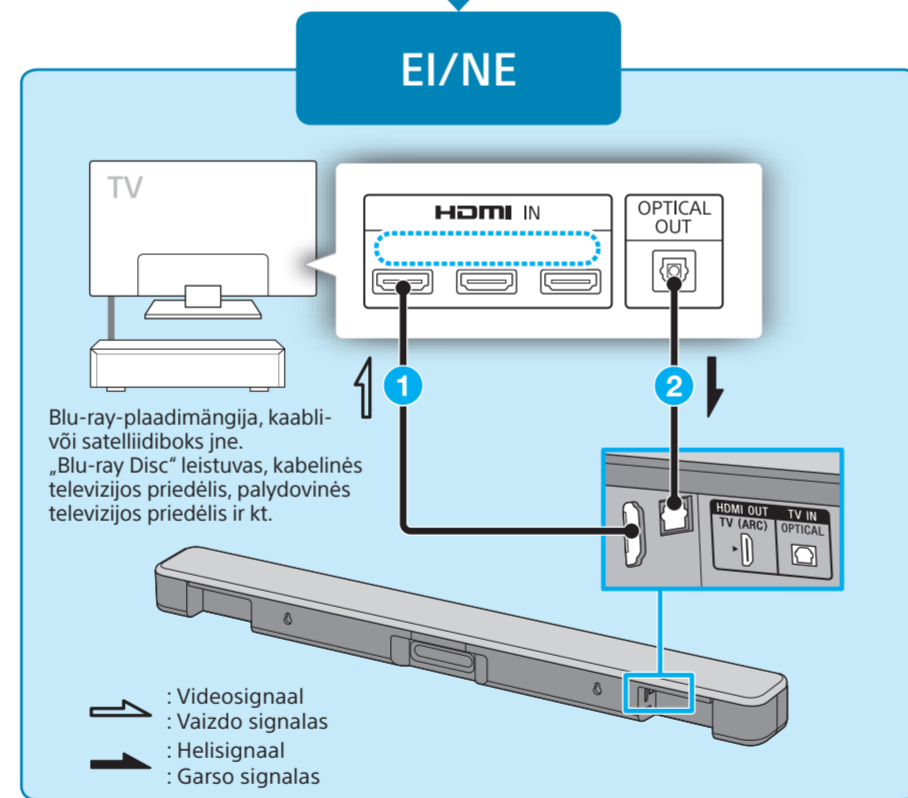
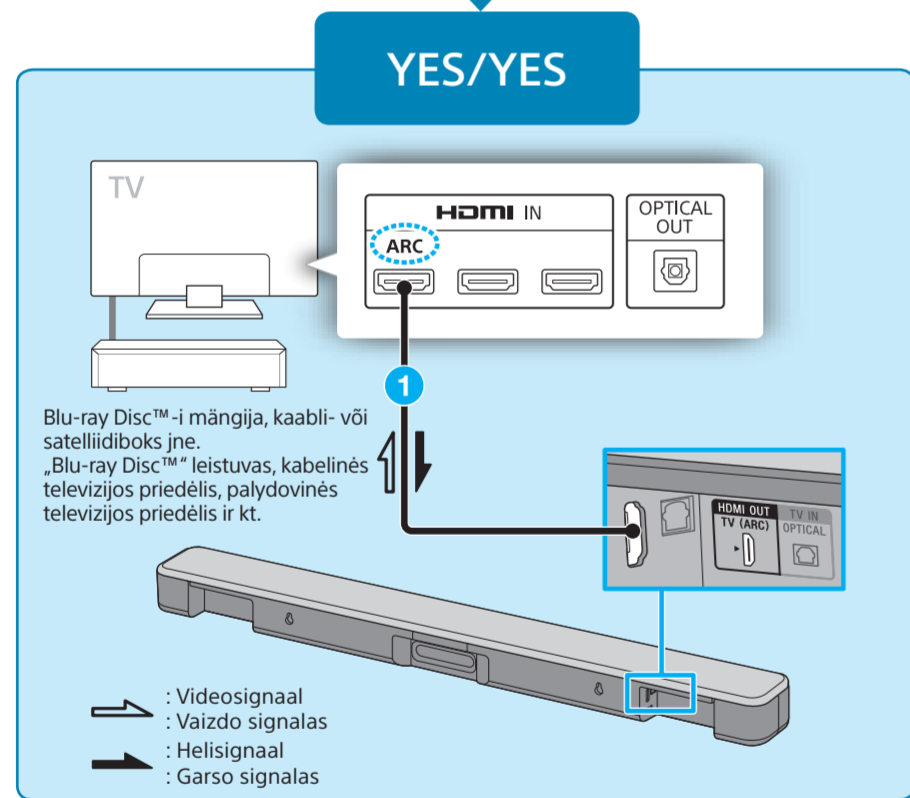

Kasutage HDMI-kaablit (ei kuulu komplekti), et ühendada teleri pesa HDMI IN ja ribakõlari pesa HDMI OUT (TV (ARC)). Naudodami HDMI kabeli (nepridedamas) sujunkite televizoriaus HDMI IN lizdā su HDMI OUT (TV (ARC)) lizdu pailgajame garsiakalbyje.

Mārkus

- Veenduge, et kaabel oleks korralikult sisestatud.
- Kui teie teleril ei ole pesa HDMI IN sildiga „ARC“, peate ühendama ka teleri ja ribakõlari, kasutades optilist digitaalkaablit (kuulub komplekti), nagu on kirjeldatud sammus 2. Teleri heli ei väljastata, kui teler ja ribakõlar on ühendatud ainult HDMI-kaabli kaudu.

Pastaba

- Jsitikinkite, kad kaabel on tervilt priijungtas.
- Jei televizoriuje nėra HDMI IN lizdo, pažymėto ARC, televizorių su pailgoju garsiakalbiu reikės sujungti ir optiniu skaitmeninio signalo laidu (pridedamas), kaip nurodoma 2 veiksmė. Jei televizorių su pailgoju garsiakalbiu sujungsite tik HDMI kabeliu, garsas nebus atkuriamas.

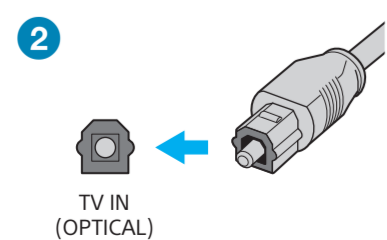

Kui teie teleril ei ole pesa HDMI IN sildiga „ARC“, kasutage optilist digitaalkaablit (kuulub komplekti), et ühendada teleri optiline väljundpesa ja ribakõlari pesa TV IN (OPTICAL). Kai televizoriuje nėra HDMI IN lizdo, pažymėto ARC, optiniu skaitmeninio signalo laidu (pridedamas) sujunkite televizoriaus optinés išvesties lizdā ir TV IN (OPTICAL) lizdā pailgajame garsiakalbyje.

Mārkus

- Kontrollige optilise digitaalkaabli pistikute ning teleri ja ribakõlari pesade kuju. Sisestage pistikud õiget pidi pesadesse. Kui sisestate pistikud jõuga valesti, võite sellega pistikuid ja pesasid kahjustada.

Pastaba

- Patikrinkite optinio skaitmeninio signalo laiko jungtis ir lizdus televizoriuje bei pailgajame garsiakalbyje. Jstatykite jungtis i lizdus reikiāmomis kryptimis. Jei jungtis bandysite jstatyti per jėgā netinkama kryptimi, jungtis ir lizdus galite sugadinti.

2 Kaugjuhtimispuldi seadistamine
Nuotolinio valdymo pulto nustatymas

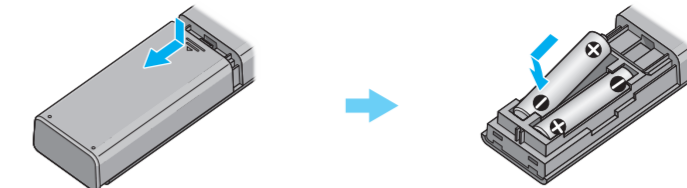

3 Teleri sisselūlitamine
TV įjungimas

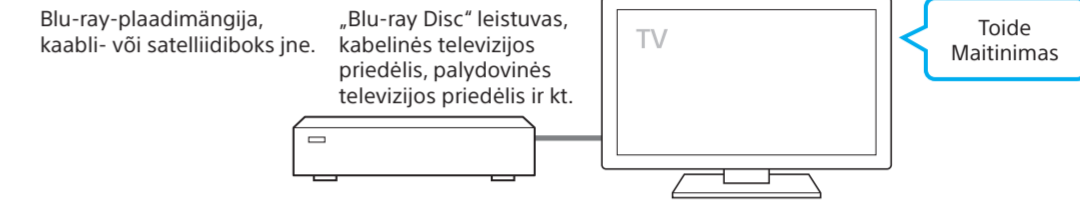

4 Ribakõlari sisselūlitamine
Pailgojo garsiakalbio įjungimas

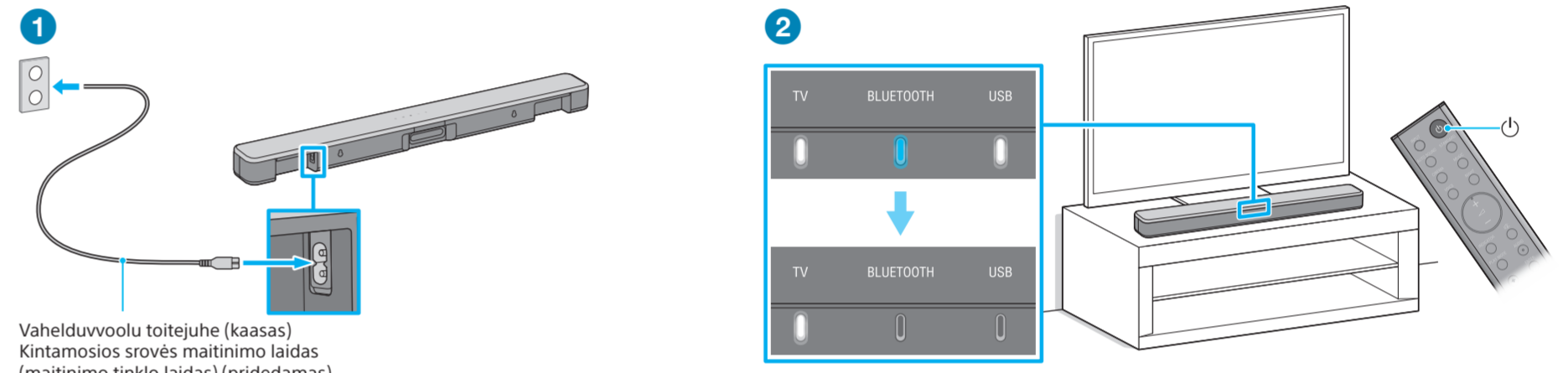

- 1 Ühendage vahelduvvoolu toitejuhe ribakõlariga ja seejärel vahelduvvoolu pistikupesaga.
- 2 Vajutage ribakõlari kaugjuhtimispuldil nuppu (toide). Pärast seda, kui näidikud TV, BLUETOOTH ja USB on mõneks sekundiks järjest süttinud, süttib ainult näidik TV.
- 1 Kintamosios srovės maitinimo laidā prijunkite prie pailgojo garsiakalbio, tada kintamosios srovės maitinimo laidā prijunkite prie maitinimo lizdo.
- 2 Paspauskite (maitinimo) mygtukā pailgojo garsiakalbio nuotolinio valdymo pulte. Kai paeiliui kelioms sekundėms užsidega TV, BLUETOOTH ir USB indikatoriai, degti lieka tik TV indikatorius.

Mārkus

- Ārge pange ribakõlarile ega selle lähedale magnetkaarte.

Pastaba

- Ant pailgojo garsiakalbio arba šalia jo nedėkite magnetiniū korteliū.

5 Heli kuulamine
Klausymasis

1 / 2

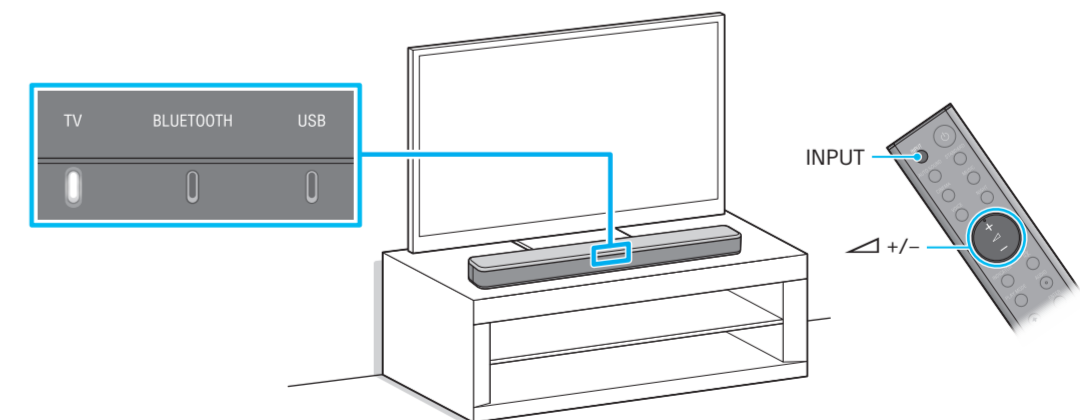

- 1 Veenduge, et ribakõlari näidik TV süttiks. Kui ribakõlari näidik TV ei sūtti, vajutage ribakõlari kaugjuhtimispuldil nuppu INPUT, et valida sisendiks TV.
 - 2 Kohandage helitugevust, vajutades ribakõlari kaugjuhtimispuldil nuppu +/-.
 - 1 Jsitikinkite, kad dega TV indikatorius pailgajame garsiakalbyje. Jei TV indikatorius pailgajame garsiakalbyje neužsidega, pailgojo garsiakalbio nuotolinio valdymo pulte paspauskite INPUT ir pasirinkite TV įvestį.
 - 2 Garsumā sureguliuokite spausdami +/- pailgojo garsiakalbio nuotolinio valdymo pulte.
- Mārkus**
- Olenevalt jārjestusest, mida te kasutate teleri ja ribakõlari sisselūlitamiseks, võib ribakõlar vaigistusrežiimi siseneda. Sellisel juhul lūlitage kõigepealt sisse teler ja seejärel ribakõlar.
- Pastaba**
- Atsižvelgiant į tvarką, kuria įjungiame televizorių ir pailgąjį garsiakalbį, gali būti įjungtas pailgojo garsiakalbio nutildymo režimas. Tokiu atveju pirma įjunkite televizorių, tada pailgąjį garsiakalbį.



Startup Guide

Sound Bar : HT-S100F/SF150

Lai stieņa skaļruni uzstādītu pie sienas
Skatiet lietošanas instrukcijas (atsevišķs dokuments) sadaļu "Stieņa skaļruņa uzstādīšana pie sienas".

Iepakojuma saturs

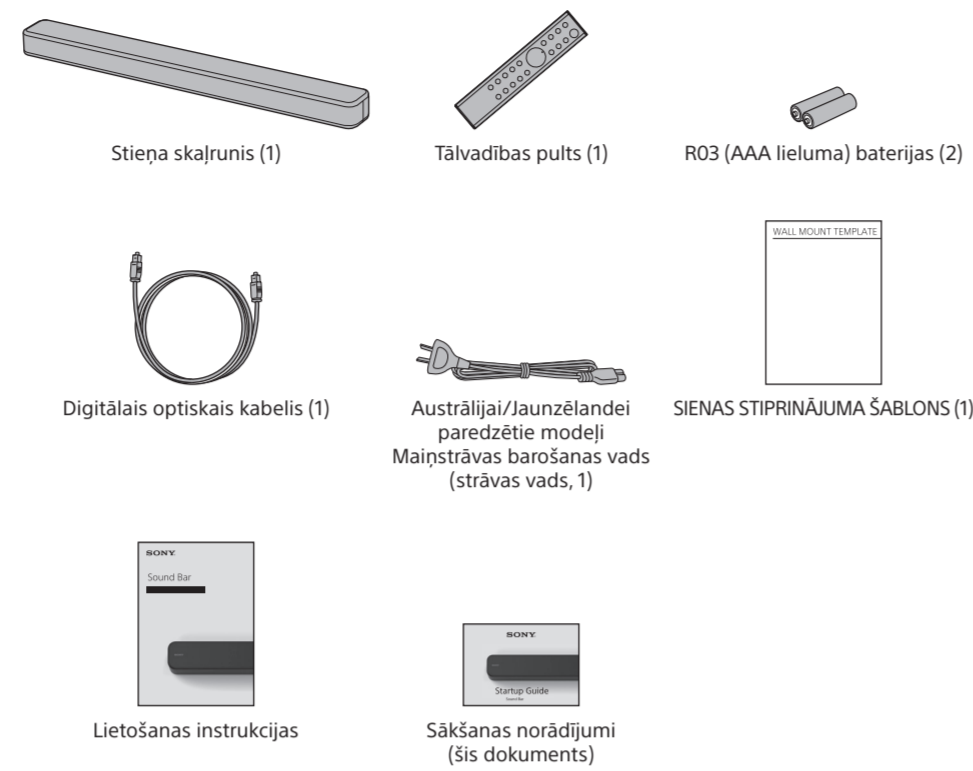

1 Savienošana ar TV

Vai jūsu TV ir HDMI IN ligzdas ar apzīmējumu "ARC"?

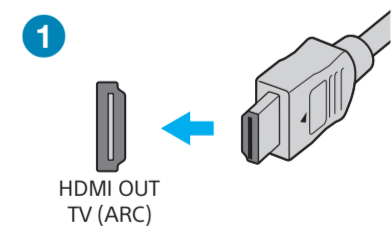
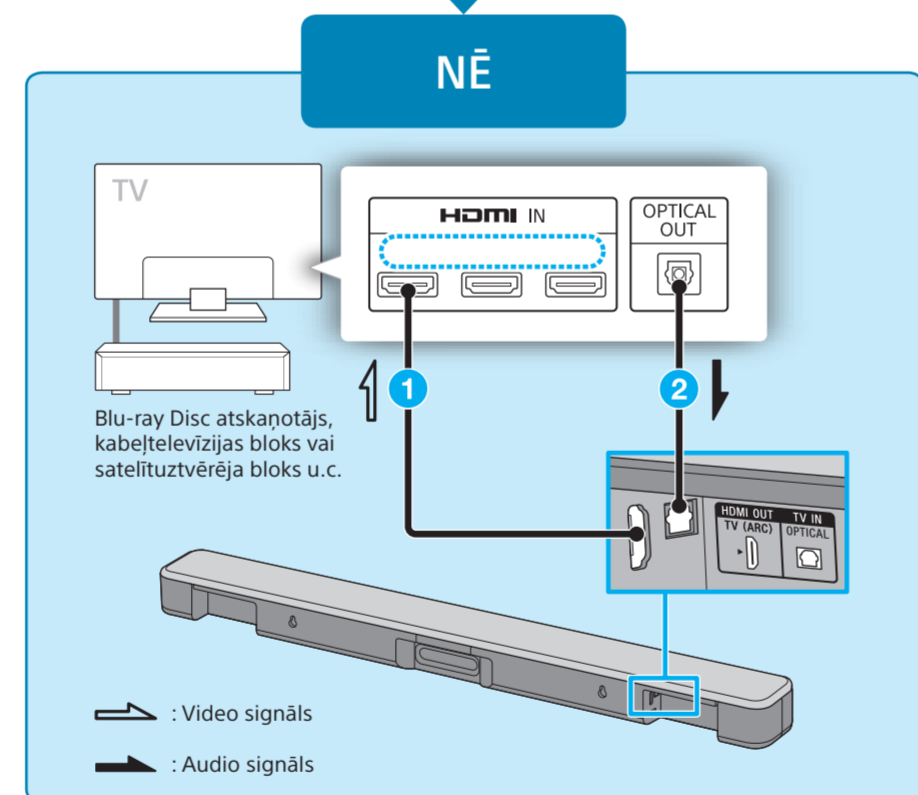
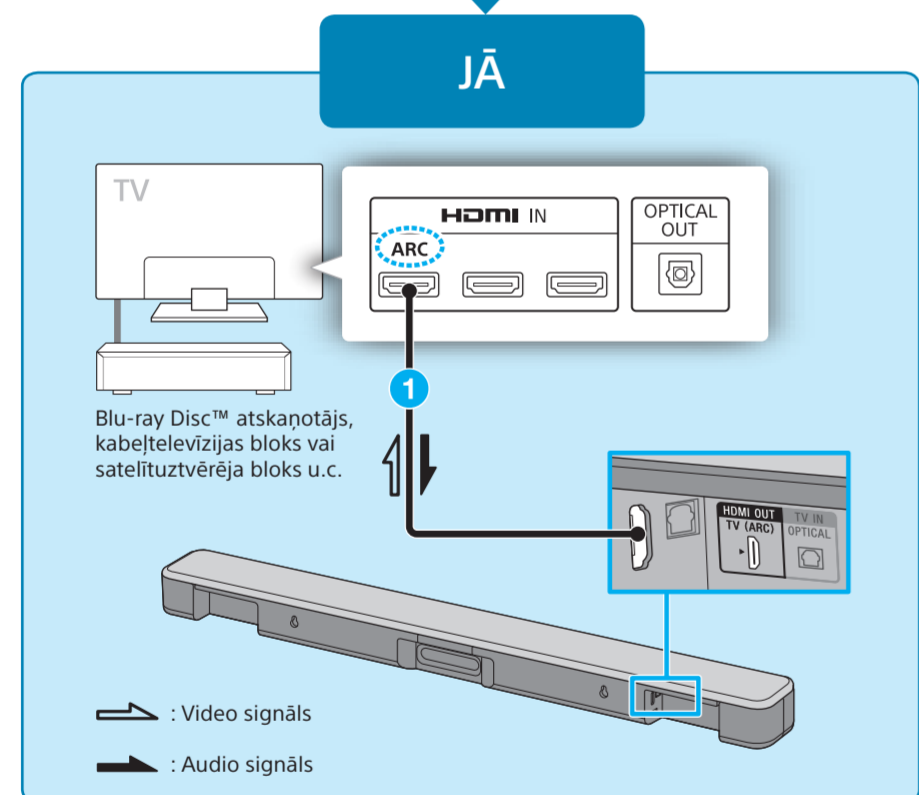

Lai TV HDMI IN ligzdu savienotu ar stieņa skaļruņa HDMI OUT (TV (ARC)) ligzdu, izmantojiet HDMI kabeli (nav iekļauts komplektācijā).

Piezīme

- Pārliedzieties, vai kabelis ir kārtīgi pievienots.
- Ja jūsu televizoram nav HDMI IN ligzdas ar apzīmējumu "ARC", TV un stieņa skaļrunis jāpievieno arī ar optisko digitālo kabeli (iekļauts komplektācijā), kā norādīts 2. darbībā. Ja TV un stieņa skaļrunis savienots tikai ar HDMI kabeli, skaņa no TV netiks izvadīta.

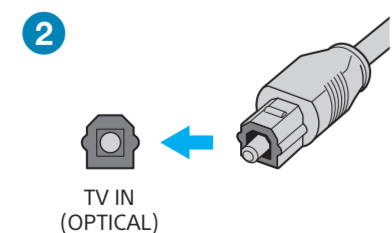

Ja televizoram nav HDMI IN ligzdas ar apzīmējumu "ARC", izmantojiet optisko digitālo kabeli (iekļauts komplektācijā), lai savienotu TV optisko izejas ligzdu un stieņa skaļruņa TV IN (OPTICAL) ligzdu.

Piezīme

- Pārbaudiet optiskā digitālā kabela savienotāju, kā arī TV un stieņa skaļruņa ligzdu formu. Ievietojiet savienotājus ligzdās pareizā virzienā. Ja savienotājus ievieto ar spēku nepareizā virzienā, iespējami savienotāju un ligzdu bojājumi.

2 Tālvadības pults sagatavošana

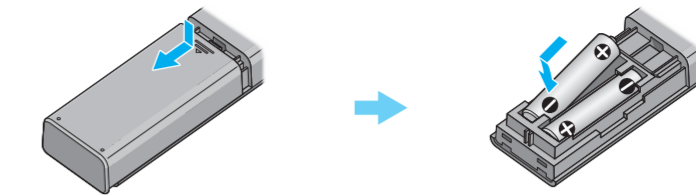

3 TV ieslēgšana

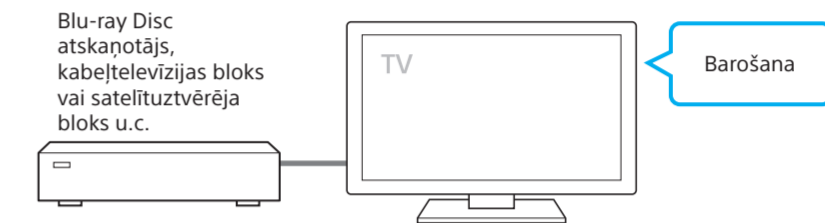

4 Stieņa skaļruņa ieslēgšana

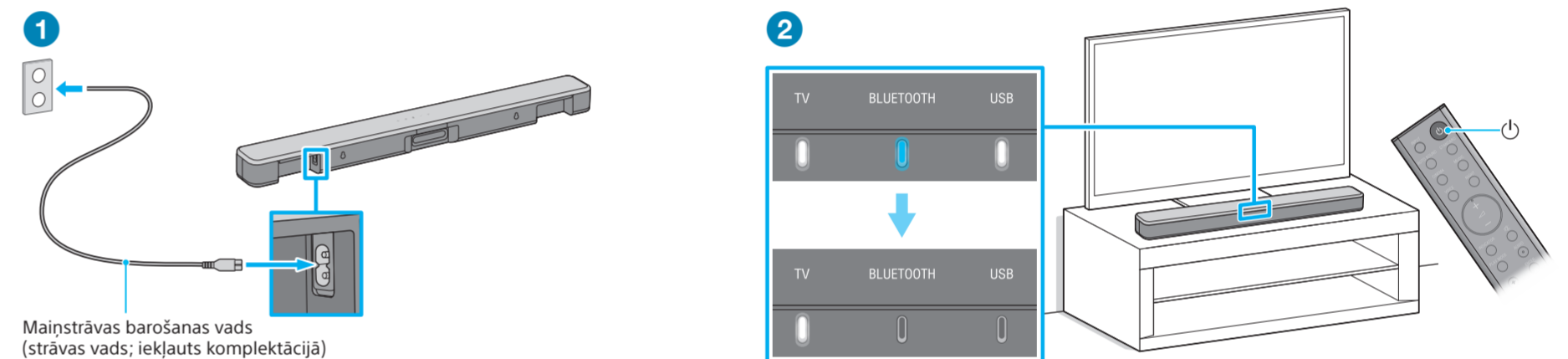

- 1 Pievienojiet maiņstrāvas barošanas vadu (strāvas vadu) stieņa skaļrunim un pēc tam iespraudiet maiņstrāvas barošanas vadu maiņstrāvas (AC) ligzdā.
- 2 Nospiediet stieņa skaļruņa tālvadības pults pogu (barošana).
Pēc tam, kad secīgi dažas sekundes iedegas TV, BLUETOOTH un USB indikatori, pastāvīgi deg tikai TV indikators.

Piezīme

- Nenovietojiet magnētiskās kartes uz stieņa skaļruņa vai stieņa skaļruņa tuvumā.

5 Skaņas klausīšanās

1/2

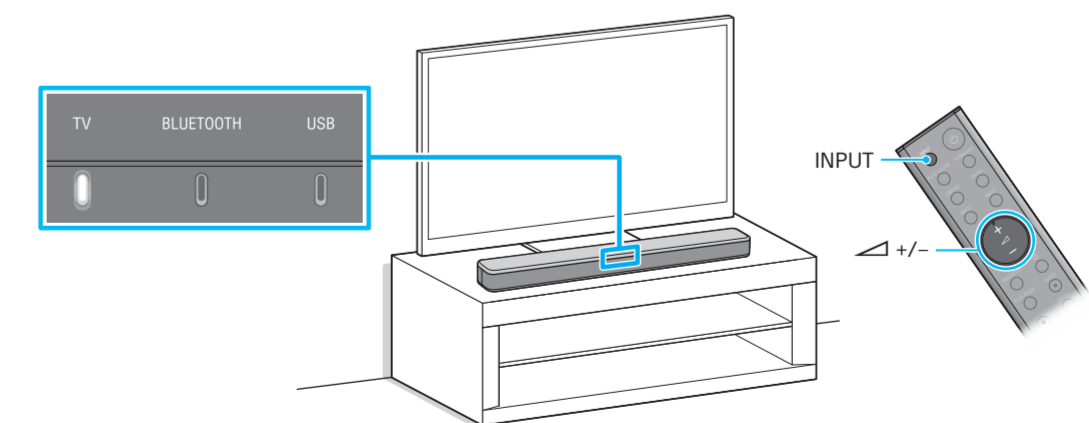

- 1 Pārliedzieties, vai stieņa skaļruņa TV indikators deg zilā krāsā.
Ja stieņa skaļruņa TV indikators uz stieņa skaļruņa nedeg, nospiediet stieņa skaļruņa tālvadības pults pogu INPUT, lai izvēlētos TV ieeju.
- 2 Regulējiet skaļumu, spiežot stieņa skaļruņa tālvadības pults pogu +/-.

Piezīme

- Atkarībā no TV un stieņa skaļruņa ieslēgšanas secības stieņa skaļruni var tikt aktivizēti izslēgtas skaņas režīms. Šādā gadījumā vispirms ieslēdziet TV, pēc tam – stieņa skaļruni.