

Heliriba
Alustusjuhend

HT-MT300/MT301

Pakendi sisu

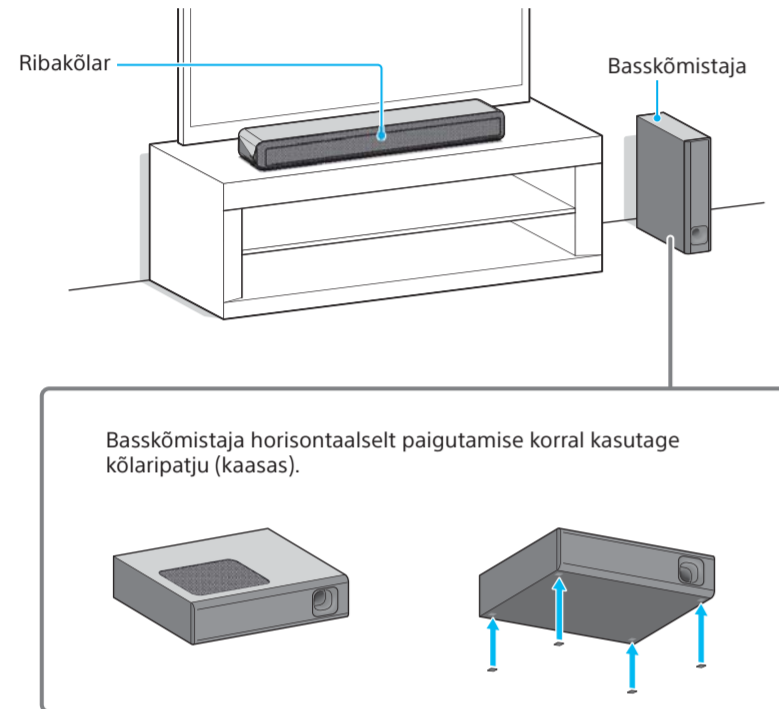
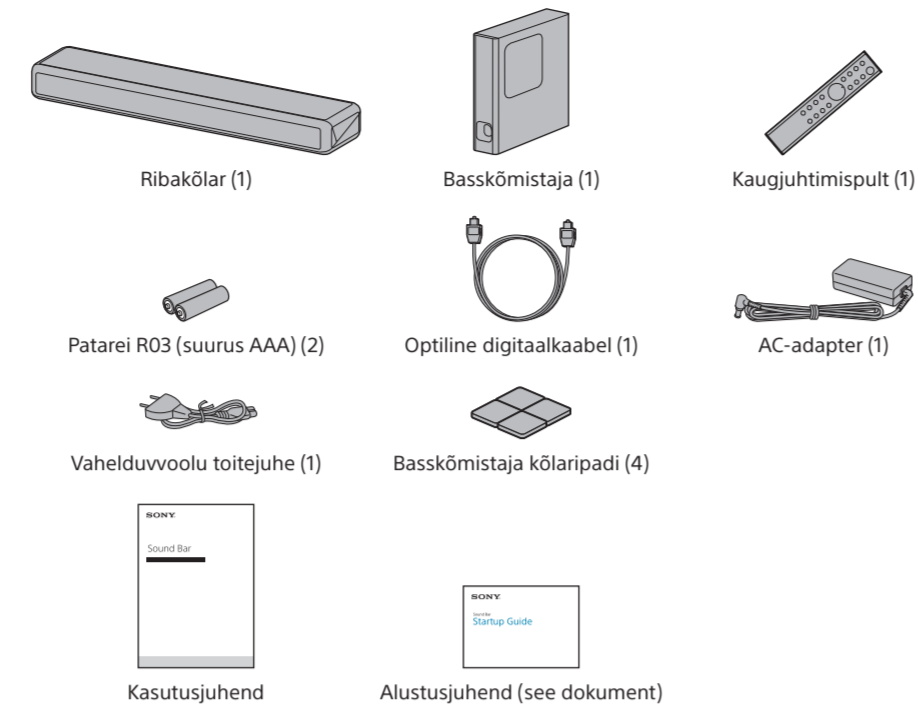

Kaugjuhtimispuuldi seadistamine



2 Süsteemi sisselülitamine

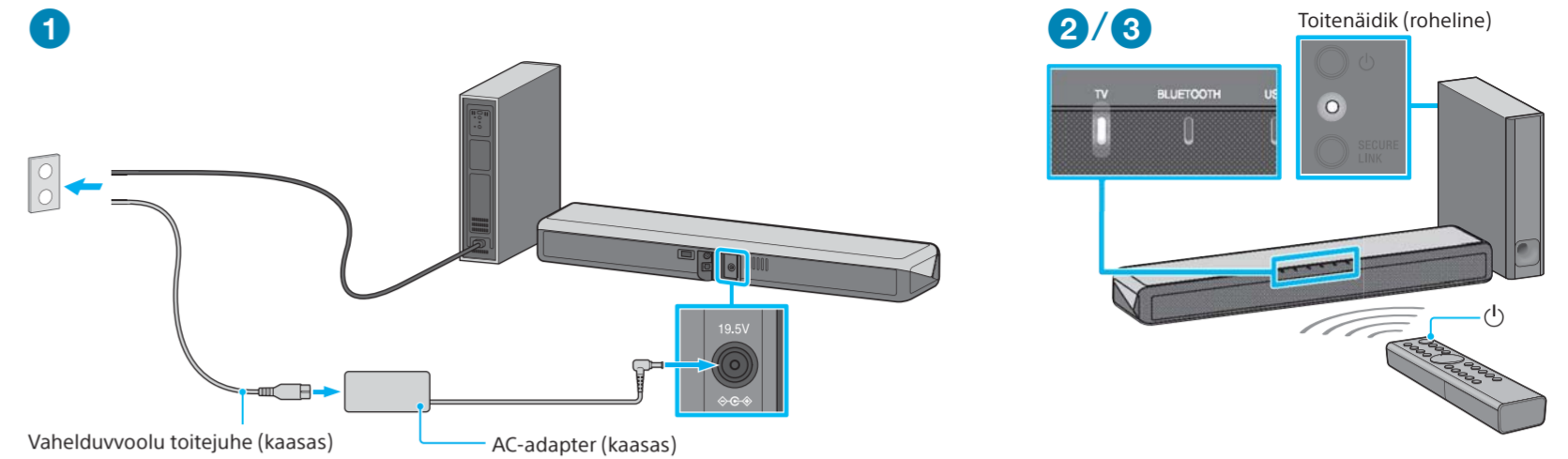

- 1 Ühendage AC-adapter ja vahelduvvoolu toitejuhe, seejärel ühendage AC-adapter ribakõlariga. Ühendage ribakõlari ja basskõmistaja vahelduvvoolu toitejuhtmed vahelduvvoolukontakti (vooluvõrku).
- 2 Vajutage süsteemi kaugjuhtimispuuldi nuppu (toide). Sisendi näidik süttib.
- 3 Veenduge, et basskõmistaja toitenäidik põleks roheliselt. Kui see nii ei ole, vaadake kasutusjuhendi (eraldi dokument) peatüki „Törkeotsing“ jaotist „Basskõmistaja“.

Märkus

- Ärge asetage süsteemi peale ega lähedale magnetkaarte.
- Ärge asetage süsteemi ümber muid metallesemeid peale teleri. Juhtmeta funktsioonid võivad muutuda ebastabiilseks.

Basskõmistaja diivani alla paigutamine

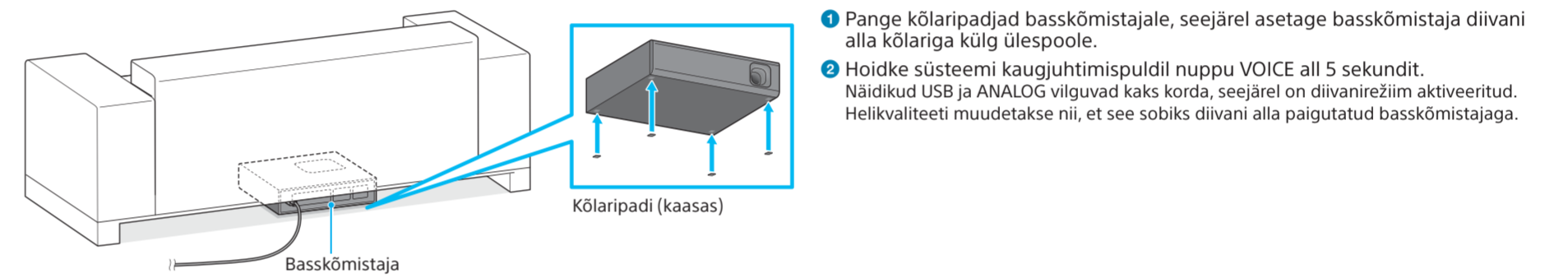

- 1 Pange kõlaripadjad basskõmistajale, seejärel asetage basskõmistaja diivani alla kõlariga külg ülespoole.
- 2 Hoidke süsteemi kaugjuhtimispuuldi nuppu VOICE all 5 sekundit. Näidikud USB ja ANALOG vilguvad kaks korda, seejärel on diivanirežiim aktiveeritud. Helikvaliteeti muudetakse nii, et see sobiks diivani alla paigutatud basskõmistajaga.

1 Teleriga ühendamine

Kas teleril on optiline digitaalne pistikupesa?

JAH

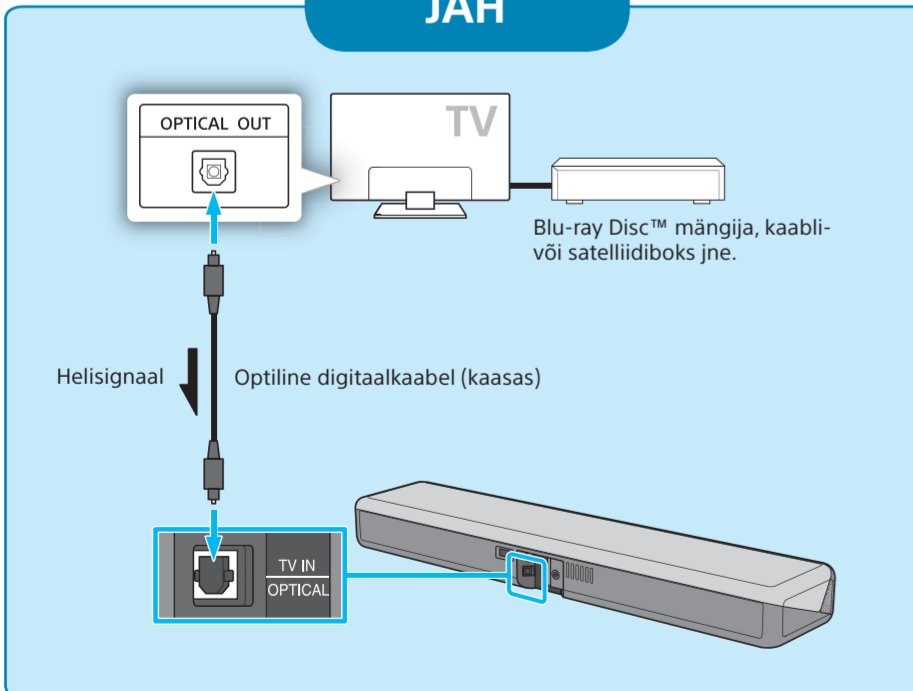

EI

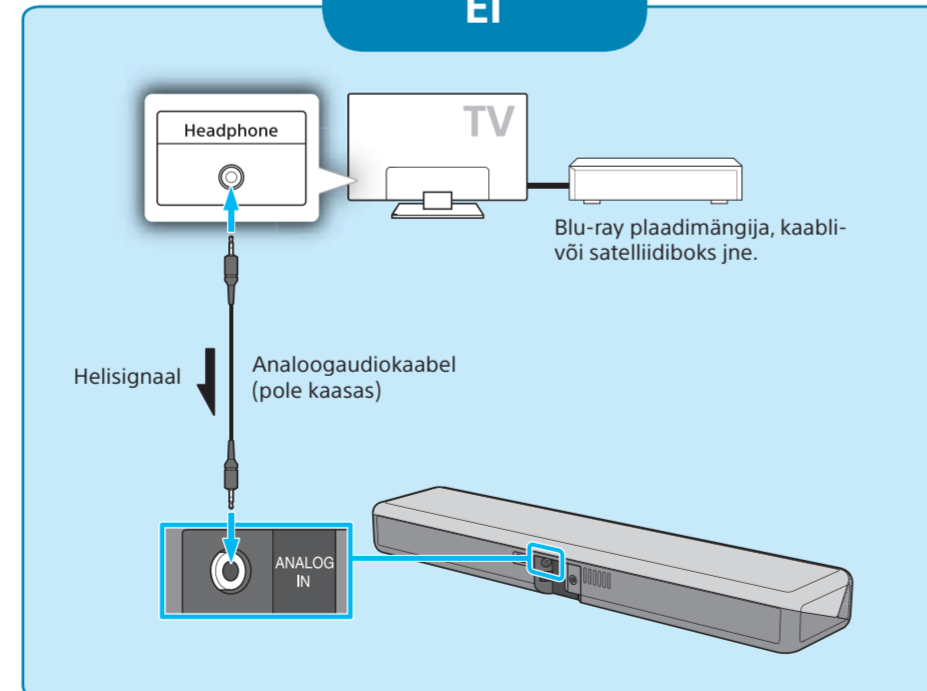

Märkus

- Kui teleri kõrvaklapipesa toimib ka heliväljundi pesana, kontrollige teleri heliväljundi seadistusi. Üksikasju vt teleri kasutusjuhendist.
- Veenduge, et kaablid oleksid korralikult ühendatud.

3 Heli kuulamine

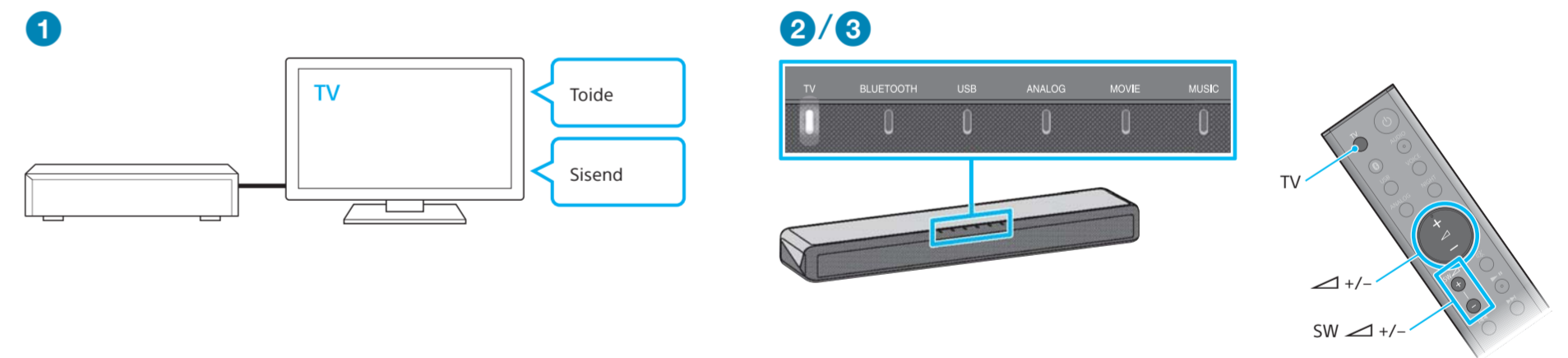

- 1 Lülitage teler sisse, seejärel valige teleri kaugjuhtimispuuldi soovitud programm või sisend.
- 2 Näidiku TV sisselülitamiseks vajutage süsteemi kaugjuhtimispuuldi nuppu TV. Kui ühendate teleri pesasse ANALOG, nagu näidatud 1. sammus, vajutage süsteemi kaugjuhtimispuuldi nuppu ANALOG.
- 3 Reguleerige helitugevust. Helitugevuse reguleerimiseks vajutage süsteemi kaugjuhtimispuuldi nuppu +/- . Reguleerige basskõmistaja helitugevust, vajutades süsteemi kaugjuhtimispuuldi nuppu SW +/- .

Häälestus on lõpetatud. Nautige!

Teavet muude funktsioonide ja törkeotsingu kohta vaadake kaasasolevast kasutusjuhendist.

