

SONY®

Телевизор

Анықтама нұсқаулығы

BRAVIA

KD-75X9405C / 65X9305C / 55X9305C

Мазмұны

ЕСКЕРТУ	3
Қауіпсіздік жөніндегі мәліметтер	3
Сақтық шаралары	5
Бөлшектер мен басқару құралдары	6
Басқару құралдары мен индикаторлар	6
Кірістер мен шығыстар	7
Қашықтан басқару құралын пайдалану	9
Қашықтан басқару құралы бөлшектерінің сипаттамасы	9
Тачпады бар қашықтан басқару құралын пайдалану	11
Тачпады бар қашықтан басқару құралыкіріспесін/оқулығын іске қосу	11
Үстел тіректерін бекіту (Балама)	11
Басқа құрылғыларды қосу	13
Теледидарды қабырғаға бекіту	17
Тек KD-65/55X9305C	17
Тек KD-75X9405C	20
Ақаулықтарды анықтау және жою	21
Ақаулар және шешімдер	21
Техникалық сипаттамалары	22

Кіріспе

Соны өнімін қолданғаныңызға рахмет. Теледидарды қолданбас бұрын мына нұсқаманы мұқият оқып шығыңыз және болашақта қолдану үшін сақтап қойыңыз.

Ескертулер

- Теледидарды іске қосу алдында, «Қауіпсіздік жөніндегі мәліметтер» оқыңыз (3 бет).
- Іске кірісу нұсқаулығы мен осы нұсқауда көрсетілген кескіндер мен суреттер тек анықтама үшін және өнімнің нақты көрінісінен өзгеше болуы мүмкін.

Сәйкестендірме жапсырмасының орны

Үлгі № белгілері, Шығарылған күні (жылы/айы) және қуат көзінің сипаттамасы теледидардың артқы жағында немесе қаптамасында орналасқан.

Өндіруші ел өнімде және қорапта көрсетілген.

Дайындаушы: Сони Корпорейшн

Мекен-жайы: 1-7-1 Конан, Минато-ку, Токио 108-0075, Жапония
Словакияда және Малайзияда жасалған

ЕАС

Кеден одағы жеріндегі шетелден әкелуші: «Сони Электроникс» ЖАҚ, Ресей, 123103, Мәскеу, Карамышевский өтпе көшесі, 6

Қазақстан Республикасы жерінде тұтынушылардан кінәрат-талаптар қабылдайтын ұйым

Қазақстандағы «Сони Электроникс» ЖАҚ Өкілдігі
050010, Қазақстан Республикасы, Алматы қаласы, даңғыл Достық, 117/7 үй

ЕСКЕРТУ
ӨРТ ҚАУПІН
ТУДЫРМАС ҮШІН
МАЙ ШАМ НЕМЕСЕ БАСҚА
АШЫҚ ЖАЛЫНДЫ
ЗАТТАРДЫ БҰЛ ӨНІМНЕН
ӨРҚАШАН АЛШАҚ
ҰСТАҢЫЗ.



ЕСКЕРТУ

Өнім атауы: Телевизор

Қауіпсіздік жөніндегі мәліметтер

ЕСКЕРТУ

Батареялар күн көзі, от және т.б. өсерінің салдарынан аса қызыл кетпеу керек.

Орнату және қосу

Өрт, электр шоғы немесе басқа бұзылулар мен/немесе жарақаттардан сақтану үшін, теледидар құрылғысын келесі нұсқамаларға сай орнатыңыз.

Орнату

- Тайып кетіп, жарақаттанып қалмау үшін теледидарды қорабынан шығарған кезде, теледидардың қорғаныш қалтасын баспаңыз.
- Теледидар құрылғысын қуат көзіне жақын жерде құрау қажет.
- Төмен құлап кетуді және ТД жарақаттауын немесе зақымдалуын болдырмау үшін ТД бекітіп, түзу жерге орнатыңыз.
- Теледидарды шығарылмайтын, аударылмайтын немесе құламайтын жерге орнатыңыз.
- Теледидарды оның Үстел тұғыры теледидар тұғырынан (бірге берілмейді) шықпайтындай етіп орнатыңыз. Егер Үстел тұғырыд теледидар тұғырынан шығатын болса, ол теледидардың ауып, құлап кетуі және теледидарға зиян келтіруі немесе зақымдауы мүмкін.

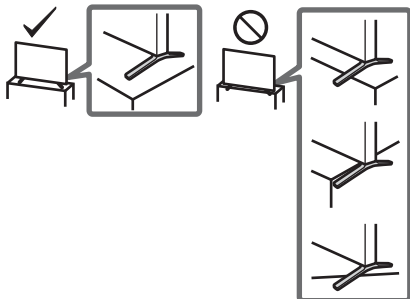

- Қабырғаға ілуді тек қана білікті маман орындау керек.
- Қауіпсіздік үшін, тек қана Sony жабдықтарын қолдануға кеңес беріледі, соның ішінде:
Қабырғаға орнататын кронштейн — SU-WL450 (KD-65/55X9305C)
- Қабырғаға орнататын кронштейнді ТД жиынтығына бекіткен кезде, Қабырғаға орнататын кронштейнмен бірге берілген бұрандаларды пайдаланыңыз. Бірге берілген бұрандалар суретте көрсетілгендей пайдаланылады және Қабырғаға орнататын кронштейннің бекітілетін бетінің аралығынан өшпенді.
- Қабырғаға ілу тіреуішінің үлгісіне қарай бұрандалардың диаметрі мен ұзындығы әр-түрлі болады.
- Қамтамасыз етілмеген бұрандаларды қолдану теледидарға зақым келтіруі мүмкін немесе құлап қалуына себеп болуы мүмкін.

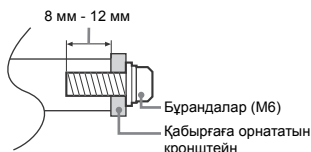

Тасымалдау

- Теледидарды тасымалдар алдында барлық кабельдерді суырыңыз.
- Үлкен теледидар құрылғысын көтеру үшін екі немесе үш адам керек.
- ТД-ды колмен тасымалдау кезінде оны төменде көрсетілгендей ұстаңыз.
СКД панеліне және экран айналасындағы жақтауларға күш түсірмеңіз.

KD-75X9405C

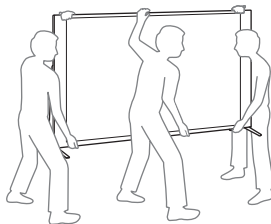

KD-65/55X9305C

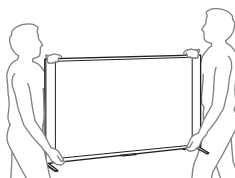

- Теледидарды тасымалдағанда соғып алмаңыз және қатты тербелістен сақтаңыз.
- Теледидарды жөндеуге апарғанда немесе көшкенде өзінің картон жәшігі мен орама материалдарын қолданыңыз.

Желдету

- Желдету саңылауларын жауып тастамаңыз және саңылауларға ешнәрсе енгізбеңіз.
- Теледидар айналасында төменде көрсетілгендей орын қалдырыңыз.
- Дұрыс ауа айналымымен қамтамасыз ету үшін Sony қабырғаға орнататын кронштейн пайдалану қатаң ұсынылады.

Қабырғаға ілгенде

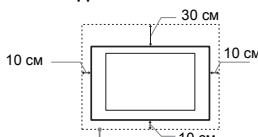

Теледидар айналасында тым болмағанда осынша орын қалдырыңыз.

Түтқоймасына орнату

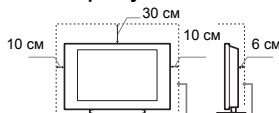

Теледидар айналасында тым болмағанда осынша орын қалдырыңыз.

- Тиісті желдетуді қамтамасыз етіп, кір мен шаңның жиналуына жол бермеу үшін:
 - Теледидарды шалқасынан, басын төмен қаратып, артқы жағымен немесе қырымен қоймаңыз.
 - Теледидарды сөреге, төсекке немесе шкаф ішіне қоймаңыз.
 - Теледидарды шуберекпен, пердемен немесе газет, т.б. сияқты заттармен жаппаңыз.

— Теледидарды төменде көрсетілгендей орнатпаңыз.

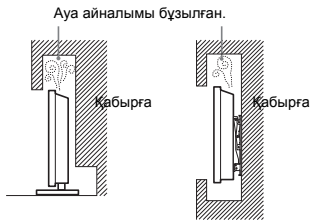

Қуат сымдары

Өрт, электр шоғы немесе басқа бұзылулардан және/немесе жарақаттанудан сақтану үшін, қуат айыршалары және көздерімен төмендегідей жұмыс істеміз:

- Тек қана Sony қамтамасыз еткен қуат сымдарын ғана қолданыңыз, басқа емес.
- Айыршаны қуат көздеріне толық енгізіңіз.
- Теледидар құрылғысын 220-240 В Айнымалы ток көзіне ғана қосыңыз.
- Кабельдерді ұстағанда қауіпсіздігіңіз үшін қуат айыршаларын суырып тастаңыз және кабельдерге шалынып қалмаңыз.
- Теледидар құрылғысында жұмыс істегенде немесе теледидарды қозғағанда қуат айыршаларын қуат көзінен суырып тастаңыз.
- Қуат айыршаларын ыстықтан аулақ ұстаңыз.
- Қуат айыршаларын жиі суырып, тазалап тұрыңыз. Егер айыршаны шаң басса және ол ылғалданса, тоқтан айыратын қабы бүлініп, нәтижесінде өрт қаупі туындайды.

Ескертулер

- Қамтамасыз етілген ток сымдарын басқа құралдармен қолданбаңыз.
- Ток сымдарын жаншып, шамадан тыс бұрамаңыз. Негізгі өткізгіштері ашылып қалуы немесе бүлінуі мүмкін.
- Ток сымдарын өзгертіңіз.
- Ток сымдарының үстіне ауыр зат қоймаңыз.
- Тоқтан айырғанда ток сымдарынан тартпаңыз.
- Бір қуат көзіне бірнеше құрал қоспаңыз.
- Өлшемі дәл келмейтін қуат көздерін қолданбаңыз.

Тыйым салынған Қолданыс

Теледидарды төменде берілген орындарда, орталарда және жағдайларда орнатпаңыз/қолданбаңыз, әйтпесе теледидар құрылғысы бұзылып, өрт, электр шоғы, бұзылу және/немесе жарақатқа себеп болады.

Орын:

- Далада (тікелей күн көзі түсетін жерде), су жағасында, кемеде немесе басқа су келігінде, көлік ішінде, медициналық орындарда, орнықсыз жерлерде, су жанында, жауында, ылғалды немесе түтінды ортада.
- Егер теледидар көпшілікке арналған монша немесе ыстық бұлақ сияқты жерлерде орнатылса, ауадағы күкірт оның бұзылуына әкелуі мүмкін.



- Бейне сапалы болу үшін теледидарды тікелей күн көзінен немесе жарықтан сақтаңыз.
- Теледидарды суықтан бірден жылы жерге ауыстырудан сақ болыңыз. Күтпеген температура өзгерісі ылғал жиналуына себеп болуы мүмкін. Бұл теледидар бейнесінің және/немесе түсінің сапасының төмендеуіне әкеледі. Бұндай жағдай болып қалғанда, ылғалдың ұшып кетуіне дейін теледидарды қоспаңыз.

Бөлмелер:

- Жәндіктер кіріп кетуі мүмкін ыстық, ылғалды немесе қатты шаң болған бөлме жайларда; теледидар механикалық тербеліске ұшырауы мүмкін; өрт қаупі нысандар жанында (майшамдар және т.б.). Теледидарды су тамшылары мен су шашыраудан сақтау керек, және ішінде сұйығы бар ваза сияқты заттарды теледидардың үстіне қоюға болмайды.

- Теледидарды ылғалды немесе шаң жерлерге, майлы түтінге немесе бұға толы бөлмеге (ас пісіретін үстелге немесе ылғалдатқышқа жақын) қоюға болмайды. Өртке, электр шоғына, немесе бейнесінің бүлінуіне себеп болады.
- Теледидарды тікелей күн сәулесі түсетін жоғары температуралы жерлерге, радиатор немесе жылыту құралдарының жанына қоюға болмайды. Мұндай ортада теледидар қызып кетіп, бұл қоранының бұзылуына немесе зақымдалуына әкеп соғуы мүмкін.



Жағдайлар:

- Теледидарды су қолмен ұстамаңыз; оны қорабын алынған күйде немесе өндіруші ұсынбаған қосымша керек-жарақтармен пайдаланбаңыз. Найзағай болған кезде теледидарды электр қуат уақытынан және антеннасынан ажырату керек.
- Теледидарды орнату шегінен асырып орнатпаңыз. Бұл қагерлі жарақаттарға немесе теледидардың зақымдалуына әкеп соғуы мүмкін.



Сынған бөлшектер:

- Теледидарға ешнәрсе лақтырмаңыз. Экран әйнегі сынып, қатты жарақатқа себеп болуы мүмкін.
- Теледидар беті шытынаса, қуат көзінен айырғанша ұстамаңыз. Өйтпесе электр шоғын алуыңыз мүмкін.

Қолданылмайынша

- Егер теледидарды бірнеше күн қолданбасаңыз, қауіпсіздік және қуатты үнемдеу үшін құрылғыны қуат көзінен ажыратып қойыңыз.
- Теледидар күт көздерінен суырылмай, тек қана өшіріліп тұрса, қуат көздерінен суырып, толығымен өшіріңіз.
- Алайда, кейбір теледидарлар дұрыс жұмыс істеу үшін қуат күйінде қуат көзіне қосылып тұруы қажет болуы мүмкін.

Балалар үшін

- Балаларға теледидар үстіне шығуға рұқсат бермеңіз.
- Ұсақ жабдықтарын балалардан аулақ ұстаңыз, жұтып қоймасын.

Егер келесі ақаулықтар орын алса...

Келесі мәселелер орын алса, бірден теледидарды өшіріп, қуат айыршаларын суырыңыз.

Сатушы немесе Sony қызмет орталығына хабарласып, маманданған қызметкерлер тексеріп беруін сұраңыз.

Егер:

- Қуат сымдары бүлінсе.
- Қуат көзіне дәл келмесе.
- Теледидар құлап, соғылып немесе үстіне бір нәрсе құлап бүлінсе.
- Жәшігіне сұйық төгілсе немесе қатты зат түсіп кетсе.

Сұйық кристалдық монитормың температурасы туралы

Сұйық кристалдық монитор ұзақ уақыт пайдаланылған кезде пенльдің жан-жағы қызады. Сол жерді қолмен ұстағанда, ыстықты сезінуіңіз мүмкін.

Сақтық шаралары

Теледидар қарау

- Теледидарды жеткілікті жарықтәкәріңіз, жеткілісіз жарықта немесе ұзақ уақыт көру көзінізді шаршатады.
- Құлақпаптарды қолданғанда, дыбысты аса қатты орнатпаңыз, құлаққа зақым келеді.
- Кейбір адамдар 3D видео бейнелерін көруден немесе стереоскопты 3D ойындарын ойнаудан ыңғайсыздық (көз қысымы мен талуы, немесе жүрегі айнуы) сезінуі мүмкін. Sony 3D видео бейнелерін көру кезінде немесе стереоскопты 3D ойындарын ойнау кезінде жиі үзіліс жасауға көнес береді. Қажетті үзіліс ұзақтығы мен жиілігі барлығы үшін бірдей болмайды. Өзіңізге қолайлысына тоқтайсыз. Егер ыңғайсыздық сезінсеңіз, ыңғайсыздық аяқталғанша 3D видео бейнелерін көруді немесе стереоскопты 3D ойындарын ойнауды тоқтатуыңыз керек; қажет десеңіз дәрігермен кеңесуіңіз қажет. Сондай-ақ, бұл теледидармен қолданылатын құралдар немесе медиа (i) нұсқамаларын қарауыңыз қажет және соңғы ақпарат үшін (ii) біздің сайтымызды (www.sony.eu/support) қарауыңыз қажет болады. Баларадың қору қабиелеті (әсіресе алты жастан төменгілер) әлі даму үстінде. Жас балаларға 3D видео бейнелерін көруге немесе стереоскопты 3D ойындарын ойнауға рұқсат бермес бұрын, дәрігермен (педиатр немесе көз дәрігерімен) кеңесіңіз. Ересектер балалардың жоғарыда көрсетілген нұсқамаларды орындауын қадағалауы тиіс.
- 3D көзділдіріктерін жоғары температуралы орындарда, мысалы, тікелей күннің көзінде немесе күнге қызған көліктердің ішінде пайдаланбаңыз, сақтамаңыз немесе тастамаңыз.

СКД Экраны

- СКД экраны жоғары-дәлдік технологиясымен жасалса да және 99,99% немесе одан да көп пиксельдер іске қосылып тұрсада, СКД экранында қара нүктелер немесе жарықтық ашық нүктелері (қызыл, көк, немесе жасыл) пайда болуы мүмкін. Бұл СКД экранының құрылымдық ерекшелігі ақаулық болып келмейді.
- Алдыңғы филтрит қатты басып, тырнамаңыз, және теледидар үстіне заттар қоймаңыз. Бейнесі біркелкілігін жоғалтуы немесе СКД экраны бүлінугі мүмкін.
- Егер теледидарды суық жерде қолдансаңыз, бейне анықсыздығы орын алуы мүмкін немесе бейнесі қараңғы болып кетуі мүмкін. Бұл бұзылғаның белгісі емес. Температура жоғарылағанда, бұл құбылыс жоғалып кетеді.
- Бейнелер жалғасымды көрсетілгенде сәуле пайда болуы мүмкін. Бұл біраз уақыттан кейін жоғалып кетуі мүмкін.
- Теледидар қолданыста болғанда экраны мен қорабы қызуы мүмкін. Бұл бұзылғандық емес.
- СКД экранының құрамында аздаған мөлшерде сұйық кристалдар болады. Лақтыруды жергілікті ережелерге сәйкес іске асырыңыз.

Теледидардың экраны/жәшігін

тазалау мен күту

- Тазалар алдында теледидарға қосылып тұрған тоқ сымдарын қуат көзіннен суырыңыз.
- Материал тозуын немесе экран жапқышының тозуын болдырмас үшін, келесі ескертулерді орындаңыз.
- Шаңды экран бетінен/теледидар жәшігін жұмсақ шүберекпен сүртіп алыңыз. Егер шаң тазаланбаса, дымқыл шүберекке жұмсақ жуғыз ерітіндісін тамызып, сүртіп алыңыз.
 - Суды немесе жуу құралын ешқашан тікелей теледидарға шашыратпаңыз. Ол экранның төменгі жағына немесе сыртқы бөліктеріне ағып, теледидарға еніп, оны зақымдауы мүмкін.
 - Ешбір жағдайда абразивті материалдарды, сілтілі/қышқыл тазалағыштарын, тазалау ұнтақтарын және спирт, бензин, еріткіш немесе жәндіктерге қарсы у сияқты ұшпа еріткіштерді қолданбаңыз. Ондай материалдарды қолдану, ысқыш немесе хлоры бар материалдармен ұзақ қатынаста болу экранның бетін және теледидар жәшігін бүлдіреді.
 - Желдеткіш саңылауларын жиі шаң сорғышпен тазалап отырған абзал.



- Теледидар көру бұрышын бейімдегенде, теледидар қозғалып немесе үстелден сырғып кетпейтіндей ақырын жылжытыңыз.

Қосымша Құралдар

- Қосымша бөлшектерді немесе электромагниттік радиация шығаратын құралдарды теледидардан алыс ұстаңыз. Керісінше жағдайда, бейне және/немесе дыбыс бұрмалануы мүмкін.
- Бұл құралдың EMC Нұсқамасында көрсетілген 3 метрден қысқа байланыс сигнал кабелін қолдану керек деген шектеуге жауап беретіні тексеріліп, анықталған.

F типті ашалар үшін ұсыныс

Ішкі сыныңң жалғану бөлігінен шығыңқы жері 1,5 мм-ден аз болуы қажет.

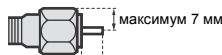

максимум 1,5 мм

(F типті ашалардың сілтеме суреті)

Құрылғының Сымсыз Қызметі

- Құрылғының медициналық құралдар жанында (пейсмейкер, т.б.) қолдануға болмайды медициналық құралдар зақымданады.
- Бұл құрал анықталмаған сигналдарды қабылдап/таратса да, рұқсаты жоқ кедергілерден сақ болыңыз. Біз осыған ұқсас мәселелер үшін жауап бере алмаймыз.

Алыстан Басқару құралын қолдану туралы ескертулер

- Батареяны салғанда, полярлығын сақтаңыз.
- Әр түрлі батареялар немесе ескі және жаңа батареяларды араластырып қолданбаңыз.
- Батареяларды жойған кезде, қоршаған ортаны қорғау ережелерін сақтаңыз. Кейбір аймақтарда батареяларды жою ережелері заңға бағындырылуы мүмкін. Бұл жөнінде жергілікті билік органдарына байланысуыңызды сұраймыз.
- Алыстан басқару құралын елпен қолданыңыз. Түсіріп немесе басып кетпеңіз, немесе үстіне сұйық төгіп алмаңыз.
- Жылу шығатын жерлерге, күн сәулесі түсетін, немесе ылғалды белдемде сақтамаңыз.

Теледидар құрылғысын лақтыру



қалдықтармен бірге залалсыз жоюға болмайтынын білдіреді.



Қызмет мерзімі біткен электр және электрондық жабдықты залалсыз жою (бағыттама қалдықтарды бөлек жинау жүйелері жұмыс істейтін Еуроодақ және басқа еуропа елдерінде қолданылады)

Құрылғыдағы немесе оның орамындағы бұл белгі бұл құрылғыны басқа тұрмыстық қалдықтармен бірге залалсыз жоюға болмайтынын білдіреді.

Пайдаланылған қоректену элементтерін залалсыз жою (қалдықтарды бөлек жинау жүйелері жұмыс істейтін Еуроодақ елдерінде және басқа еуропа елдерінде қолданылады)

Бөлшектер мен басқару құралдары

Басқару құралдары мен индикаторлар

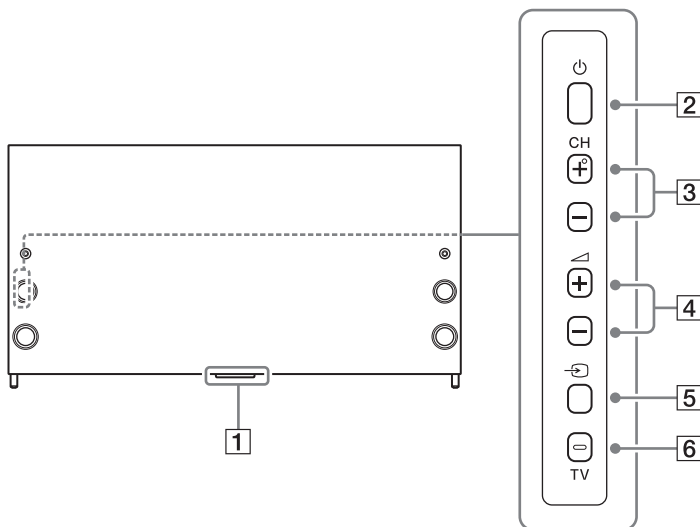

1 Қашықтан басқару датчигі*1 / Шам сенсоры*1 / Артқы шам LED / 3D Sync таратқышы*1

Артқы шам LED Теледидардың күйіне байланысты жаңады немесе жыпылықтайды.

- Ақ
Теледидарды/кескін өшіру режимін/бағдарлама жаңартуын, т.б. қосқан кезде.
- Көгілдір
Мобильді құрылғыға сымсыз қосылған кезде.
- Қызғылт*2
Жазу режимі.
- Күңгірт
Таймер орнатылған.

2 (Қуат)

3 CH +/- (Арна)

4 +/- (Дыбыс деңгейі)

5 (Кіріс таңдау)

Кіріс көзін көрсетіңіз және таңдаңыз.

6 TV

Басқа бағдарламалардан Теледидар арнасына немесе кіріске ауысыңыз.

*1 Сенсордың қасына қандай да бір затты қоймаңыз.

*2 Тек шектелген аймақта/елде/ТД үлгісі.

Кірістер мен шығыстар

KD-75X9405C/55X9305C

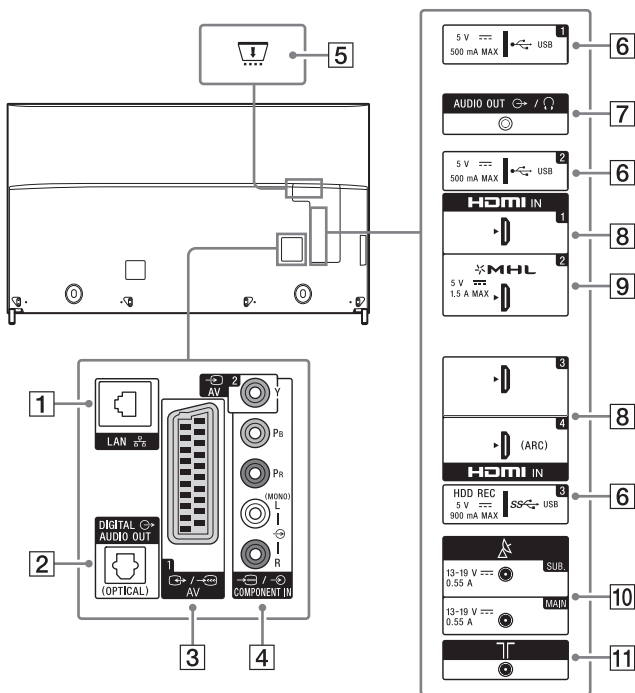

KD-65X9305C

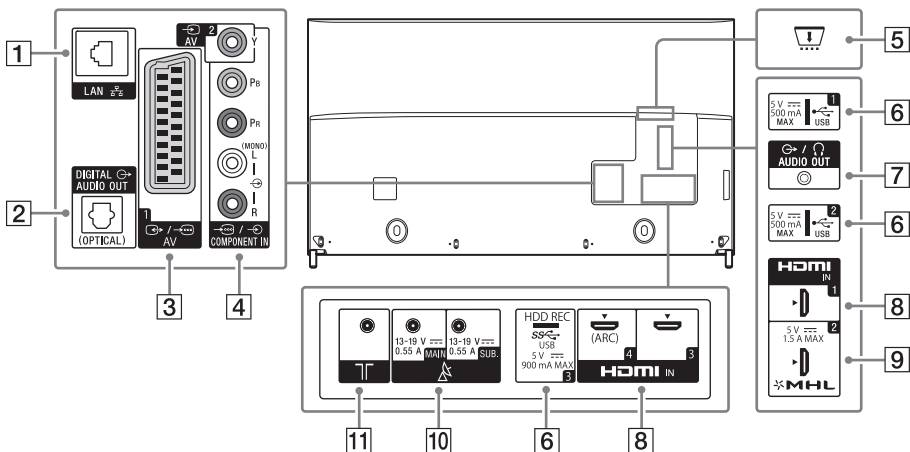





1  LAN

2  DIGITAL AUDIO OUT (OPTICAL)

3  AV 1



- SCART кабелі арқылы қосыңыз. Аналогтық декодерді қосқанда Теледидар тюнері шифрланған сигналдарды декодерге шығарады және декодер сигналдарды шығарудың алдында шифрдан шығарады.

4  AV 2,  COMPONENT IN



- Күрделі қосылымға:
→  COMPONENT IN*1 компонентінің
→  AV 2 және → (L/R) ұяшықтарын пайдаланыңыз.
- Компонентті қосылымға:
Y, Pв, PR, және → (L/R) ұяшығын пайдаланыңыз.

5  ШКМ (Шартты Кіру Модулі)

- Ақылы Теледидар қызметтеріне кіруді қамтамасыз етеді. Мәліметтер алу үшін CAM бірге берілетін пайдалану нұсқаулығын қараңыз.
- Smart картаны Теледидардың CAM ұяшығына тікелей салмаңыз. Ол авторизацияланған дилер қамтамасыз еткен Шартты Кіру Модуліне орналастырылуы қажет.
- CAM параметрі кейбір елдерде/аймақтарда қолдау көрсетілмейді. Авторизацияланған дилерден тексеріңіз.
- Интернет бейне параметрін пайдаланғаннан кейін цифрлық бағдарламаға ауысқанда CAM хабары пайда болуы мүмкін.

6  (USB 1/2),  (USB 3 (HDD REC))*2*3

- Үлкен USB құрылғысын қоссаңыз, оның қасындағы басқа қосылған құрылғыларға кедергі келтіруі мүмкін.
- Үлкен USB құрылғысын қосқанда USB 1 ұяшығына қосыңыз.

7  AUDIO OUT 

Теледидардың дыбысын қосылған жабдық арқылы тындау үшін HOME пернесін басыңыз. [Параметрлер] → [Дыбыс] → [Құлақсаппа/аудио шығысы] параметрін таңдап, қажетті элементті таңдаңыз.

8 HDMI IN 1/3/4

- Реверсивті Дыбыстық Арнамен (РДА) үйлесімді цифрлық аудио жүйені қоссаңыз, HDMI IN 4 ұяшығын пайдаланыңыз. Егер қоспасаңыз, қосымша қосылымды DIGITAL AUDIO OUT (OPTICAL) ұяшығымен қосу қажет.

9 HDMI IN 2/MHL

- MHL (Mobile High-definition Link) құрылғысын HD сапалы MHL кабелі арқылы қосуға болады.

10  (Жерсеріктік антенна кірісі)

Кабельге немесе жерсеріктік антеннаға (жер үсті) қосыңыз.

11  (RF кірісі)

Кабельге немесе антеннаға (жер үсті) қосыңыз.

*1 Моно жабдықты қосқанда L (MONO) аудио розеткасына қосыңыз.

*2 Тек шектелген аймақта/елде/ТД үлгісі.

*3 HDD REC функциясы 2015 жылдың ішінде қол жетімді болады. HDD REC функциясын бағдарлама жаңарту ретінде автоматты түрде алатын боласыз. ТД интернетке қосылғанын тексеріңіз. Егер желі байланысы болмаса, бағдарламаны компьютеріңіз арқылы Sony қолдау көрсету веб-сайтынан жүктей алатын боласыз. Жаңарту әдісі туралы мәлімет алу үшін Sony қолдау көрсету веб-сайтына өтіңіз. Нақты шығару күні туралы хабардар болу үшін <http://www.sony.eu/support/2015tvnetworkupdate> веб-сайтына тіркеліңіз.

Қашықтан басқару құралын пайдалану

Қашықтан басқару құралы бөлшектерінің сипаттамасы

IR (инфрақызыл) Қашықтан басқару құралы

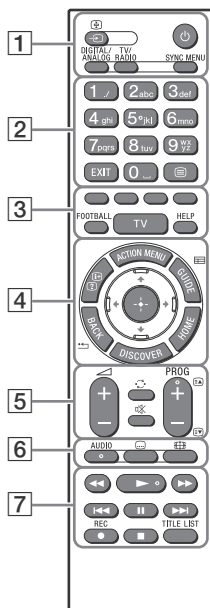

Тачпады бар қашықтан басқару құралы

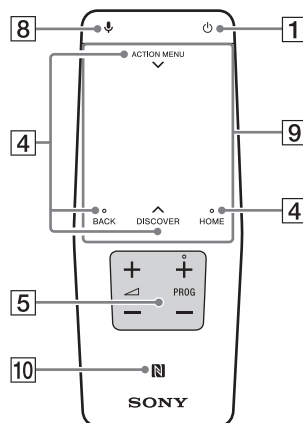

1 (Кіріс таңдау/Мәтін ұстау)

Теледидар режимінде: Кіріс көзін көрсетіңіз және таңдаңыз.

Мәтін режимінде: Ағымдағы бетті ұстаңыз.

(Теледидардың күту режимі)

Теледидарды қосу немесе өшіру (күту режимі).

DIGITAL/ANALOG

Цифрлық пен аналогтық режим арасында ауысыңыз.

TV/RADIO

TV немесе RADIO таратуы арасында ауысыңыз.

SYNC MENU

BRAVIA Sync мәзірін көрсетіңіз.

2 Сан түймелері

EXIT

Алдыңғы экранға оралыңыз немесе мәзірден шығыңыз. «Интерактивті бағдарлама» қызметі қол жетімді болғанда қызметтен шығу үшін басыңыз.

(Мәтін)

Мәтін ақпаратын көрсету.

3 Түс теймелері

Бір уақытты сәйкес функцияны орындау.

FOOTBALL

Футбол жарысы режиміне қосу немес өшіру (мүмкіндік қол жетімді болғанда).

TV

Басқа бағдарламалардан Теледидар арнасына немесе кіріске ауысыңыз.

HELP

Анықтама мәзірін көрсету.

4 ACTION MENU

Контексттік функциялар тізімін көрсету.

  (Ақпарат/Мәтін шығару)

Дисплей ақпараты.

GUIDE  *1

Цифрлық бағдарлама нұсқаулығын көрсету.

BACK 

Алдыңғы экранға оралу.

HOME

Теледидардың Басты бет мәзірін көрсету.

DISCOVER

Контентті іздеу үшін Контент тақтасын көтеріңіз.

    (Элементті таңдау/Енгізу)

5 +/- (Дыбыс деңгейі)



Дыбыс деңгейін реттеу.

 (Секіру)

Екі арна немесе кіріс арасында ары-бері өту. Теледидар ағымдағы арна немесе кіріс және соңғы арна немесе таңдалған кіріс арасында ауысады.

 * (Дыбысты өшіру)

Дыбысты өшіру. Дыбысты қалпына келтіру үшін қайта басыңыз.

PROG +/-  

Теледидар режимінде: Арнаны таңдаңыз.

Мәтін режимінде: Келесі () немесе

алдыңғы () бетті таңдаңыз.

6 AUDIO

Ағымдағы уақытта көрсетіп тұрған бағдарламаның тілін өзгертіңіз.

 (Субтитр параметрі)

Субтитрлерді қосу немесе өшіру (мүмкіндік қол жетімді болғанда).

 (Кең форматты режим)

Экран форматын өзгерту.

7

Теледидардағы және қосылған BRAVIA синхрондау үйлесімді құрылғысындағы мультимедиа контенттерін басқару.

● **REC***1*2

Ағымдағы бағдарламаны USB HDD жазу функциясымен жазу.

TITLE LIST*1

Тақырыптар тізімін көрсету.

8 (Микрофон)

Дауыс функциясын пайдаланыңыз. (мысалы, Әр түрлі контенттерді дауыс арқылы іздеу.)

9 **Тачпад**

ТД-ны тачпад арқылы басқарыңыз.

10 (NFC)

Құрылғыны (мысалы, Xperia кейбір модельдері) бір рет тұрту функциясына сәйкес түртіңіз, оның экраны ТД-да көрсетіледі.

*1 Қашықтан басқару құралының түймесінің орны, қол жетімділігі мен функциясы елге/аймаққа/Теледидар үлгісіне байланысты әр түрлі болуы мүмкін.

*2 HDD REC функциясы 2015 жылдың ішінде қол жетімді болады. HDD REC функциясын бағдарлама жаңартуы ретінде автоматты түрде алатын боласыз. ТД интернетке қосылғанын тексеріңіз. Егер желі байланысы болмаса, бағдарламаны компьютеріңіз арқылы Sony қолдау көрсету веб-сайтынан жүктей алатын боласыз. Жаңарту әдісі туралы мәлімет алу үшін Sony қолдау көрсету веб-сайтына өтіңіз. Нақты шығару күні туралы хабардар болу үшін <http://www.sony.eu/support/2015tvnetworkupdate> веб-сайтына тіркеліңіз.

Тачпады бар қашықтан басқару құралын пайдалану

Тачпады бар қашықтан басқару құралы ТД-ны жұптастырғаннан кейін пайдаланылады. Жұптастыру үшін жұптастырудың экрандық нұсқаулығын орындаңыз.

Жұптастыру экранын теледидардың  түймесін 5 секунд басып тұрып немесе [Параметрлер] - [Тачпады бар қашықтан басқару құралының парам-і] - [Тачпады бар қашықтан басқару құралын жұпт-у] параметрін таңдау арқылы көрсетуге болады.

Тачпады бар қашықтан басқару құралыкіріспесін/оқулығын іске қосу

1 НОМЕ түймесін басыңыз.

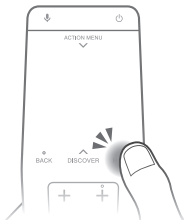

2 [Параметрлер] - [Тачпады бар қашықтан басқару құралының парам-і] - [Кіріспені/оқулықты бастау] тармағын таңдаңыз.

Үстел тіректерін бекіту (Балама)

Төмендегі нұсқаулықтарға қарап Үстел тұғырын жиектен ортаға қарай өзгертуіңізге болады.

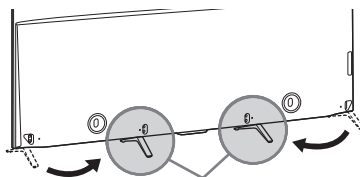

Ортада орналасу

Ескертулер

- Бұл орнатуды орындау үшін екі немесе одан көп адам қажет.
- Орнату кезінде саусағыңызды қысып алмаңыз.

1

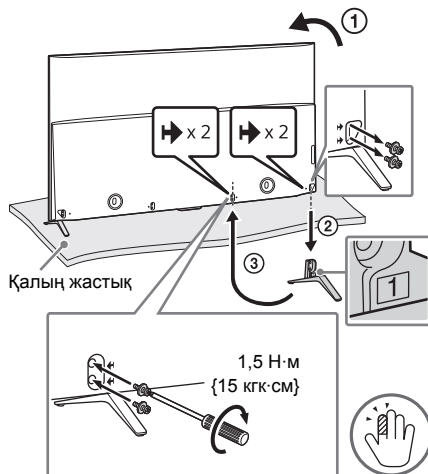

2

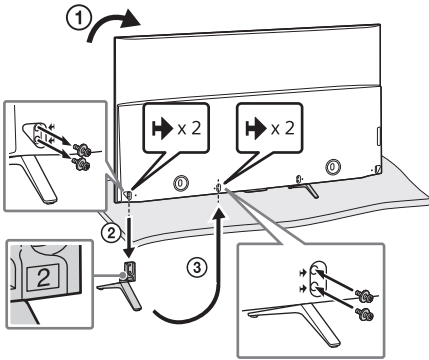

Ескертулер

- Бұл орнатуды орындау үшін екі немесе одан көп адам қажет.
- ТД-дың алдында ештеңе жоқ екендігін тексеріңіз.

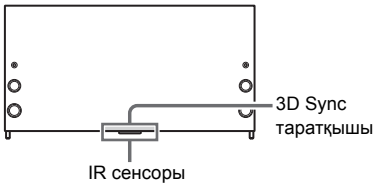

Кабельдерді орау үшін

KD-75X9405C/65X9305C

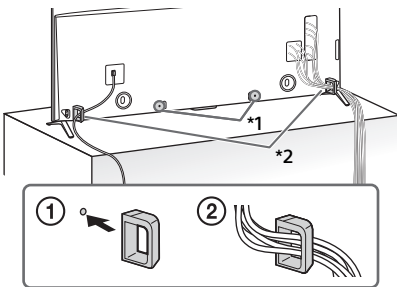

KD-55X9305C

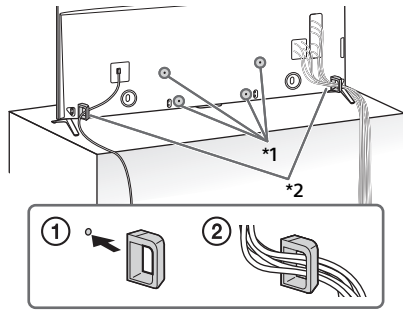

*1 Үстел тұғыры ортаңғы күйге тіркелгенде кабель фиксаторының орналасуы.

*2 Үстел тұғыры шеткі күйге тіркелгенде кабель фиксаторының орналасуы.

Ескертулер

- Кабель фиксаторын ТД-дан ажырату үшін кабель фиксатордың ① төбесін басып, көрсетілгендей қысыңыз ②.

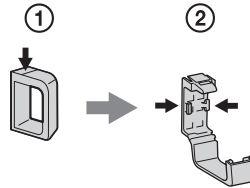

Басқа құрылғыларды қосу

Байланыс туралы толық ақпаратты Анықтама нұсқаулық қараңыз.

Ескертулер

- ТД-ға қосылған кіріс құрылғысын таңдау үшін  басыңыз.

Ұя қақпағын алу

Ұя қақпағы теледидарға зауытта салынады. Кабельдерді жалғамас бұрын ұя қақпағын алыңыз.

KD-75X9405C/55X9305C

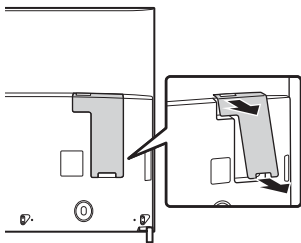

KD-65X9305C

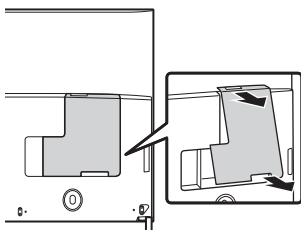

Ескертулер

- Барлық кабельдерді жалғағаннан кейін ұя қақпағын теледидарға қайта салыңыз.

Жерсерікті қосу

Жердегі/кабельдік және жерсеріктік таратуға арналған қосылымдар. ① → ③ : қосылу қадамдары

KD-75X9405C/55X9305C

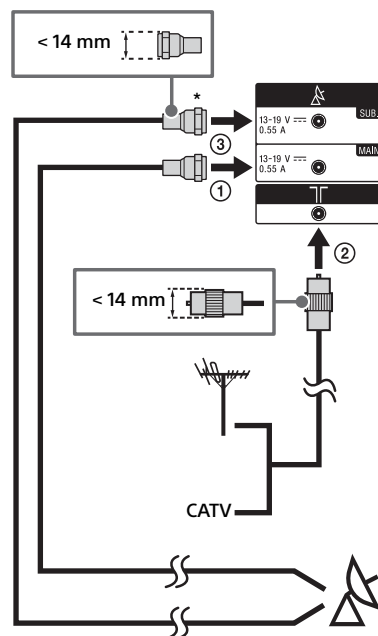
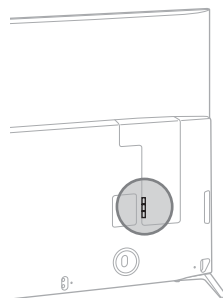

KD-65X9305C

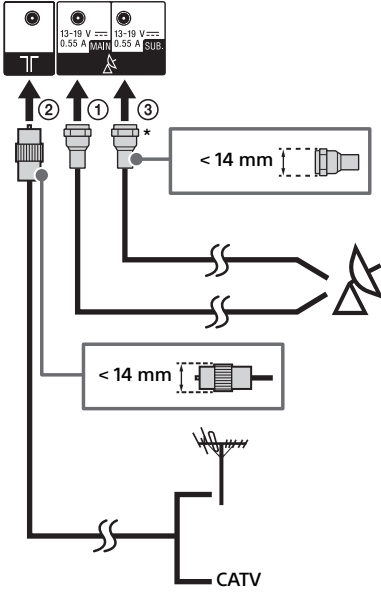
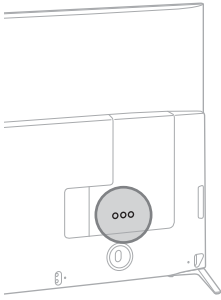

* Қос тюнер режимін пайдаланда ғана қосыңыз.

Жерсеріктік теледидар қосу

ТД HDMI немесе SCART кабель арқылы қосыңыз.

KD-75X9405C/55X9305C

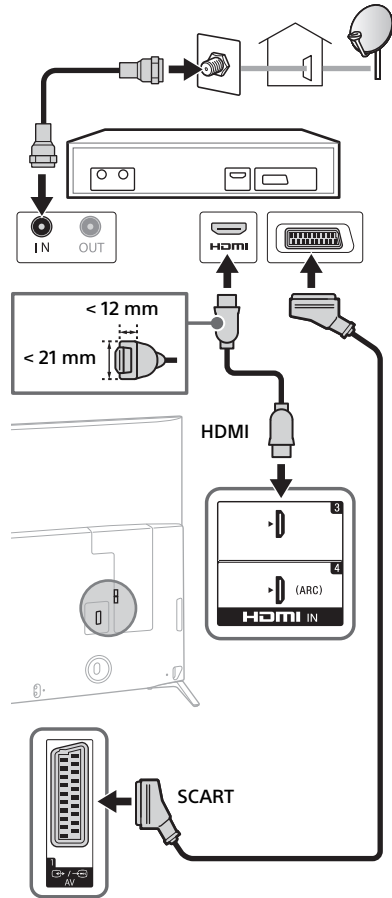

KD-65X9305C

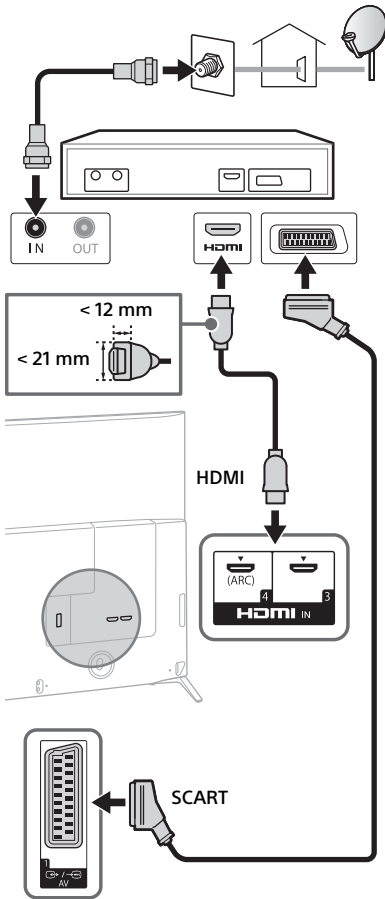

МНЛ құрылғысын қосу үшін

KD-75X9405C/55X9305C

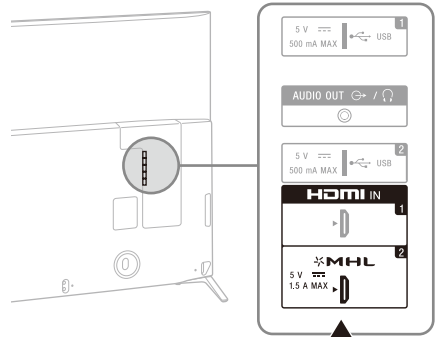

МНЛ құрылғы



МНЛ логотипі (бірге берілмейді) бар рұқсат етілген МНЛ КАБЕЛІН пайдаланыңыз

KD-65X9305C

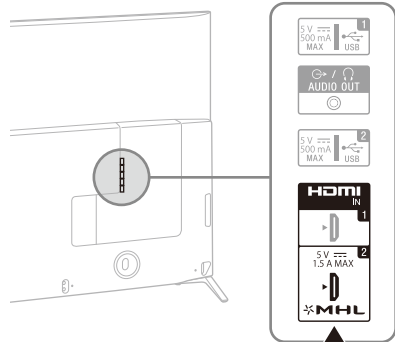

МНЛ құрылғы



МНЛ логотипі (бірге берілмейді) бар рұқсат етілген МНЛ КАБЕЛІН пайдаланыңыз

Теледидар фотосурет/музыка/бейне файлдарын ойнату барысында MHL үйлесімді қосылған құрылғыны зарядтай алады. Қосылған MHL үйлесімді құрылғыны басқару үшін теледидардың қашықтан басқару құралын пайдалануға болады.

Ескертулер

- Егер [Күту режимінде MHL зарядтау] параметрі [Қосулы] күйіне орнатылса, MHL үйлесімді құрылғыны теледидар күту режимі режиміне орнатылған кезде де зарядтауды жалғастыруға болады.
- 4K смартфонсы немесе мобильді құрылғылары үшін MHL логотипі бар рұқсат етілген MHL 3 КАБЕЛІН пайдаланыңыз.

Теледидарды қабырғаға бекіту

Бұл нұсқаулықта теледидарды қабырғаға орнатудан бұрын оны дайындау қадамдары ғана көрсетілген.

Тек KD-65/55X9305C

Тұтынушыларға:

Өнімді қорғау және қауіпсіздікті сақтау мақсатында Sony теледидардың Sony дилерлері немесе лицензияланған мердігерлері тарапынан орындалуын ерекше ұсынады. Оны өзіңіз орнатуға тырыспаңыз.

Sony дилерлеріне және мердігерлеріне:

Өнімді орнату, аралық техникалық қызмет көрсету және тексеру барысында қауіпсіздікке ерекше мән беріңіз.

Бұл өнімді орнату үшін, әсіресе қабырғаның теледидар салмағын көтере алатынын тексеру үшін жеткілікті біліктілік қажет. Бұл өнімнің қабырғаға орнатылуын міндетті түрде Sony дилерлеріне немесе лицензияланған мердігерлеріне тапсырыңыз және орнату барысында қауіпсіздікке мән беріңіз. Өнімді дұрыс қолданбау немесе орнатпау нәтижесінде туындаған зақымдарға немесе жарақаттарға Sony компаниясы жауапты болмайды.

Теледидарды қабырғаға орнату үшін SU-WL450 Қабырғаға орнататын кронштейн (бірге берілмейді) (KD-65/55X9305C) қолданылуы керек.

Қабырғаға орнататын кронштейн орнатылатын кезде, Қабырғаға орнататын кронштейнмен бірге берілетін Жұмыс істеу бойынша нұсқаулық пен Орнату бойынша нұсқаулыққа қараңыз.

Ескертулер

- Бұрандаларды балалардың қолы жетпейтін қауіпсіз жерде сақтаңыз.



Теледидар моделінің қабырғаға орнататын кронштейнін орнату туралы нұсқауларын мына веб-сайттан қараңыз: www.sony.eu/tv/wall-mount-bracket-manual

1 Бұрандаларды теледидардың артынан шешіңіз.

KD-65X9305C

Стандартты қондыру әдісі

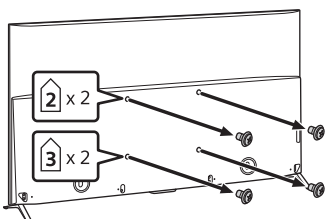

Өте жақын (60) орнату

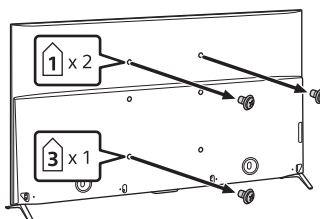

KD-55X9305C

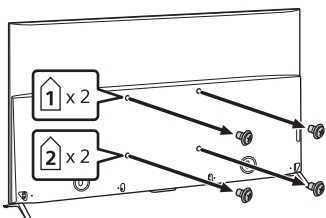

2 Қабырғаға орнататын кронштейнді орнатудан бұрын теледидардың артына (оны қабырғамен параллель ету үшін) Қабырғаға орнату қондырмасын ❶ (теледидармен бірге беріледі) қондырыңыз.

Ескертулер

- Қабырғаға орнату бекітпесін теледидарға бекітіп жатқан кезде мықтап қатайтыңыз. Қабырғаға бекіту құралын орнату үшін тек жалпақ басты бұрауышты пайдаланыңыз. Басқа құралды пайдалану Қабырғаға бекіту құралының шамадан тыс бұралып, ТД бұзылуына әкелуі мүмкін.
- Электр бұрағышын пайдалансаңыз, айналдыру моментін шамамен 1,5 Н·м {15 кг·см} етіп орнатыңыз.

Стандартты қондыру әдісі, Slim орнату (KD-55X9305C)

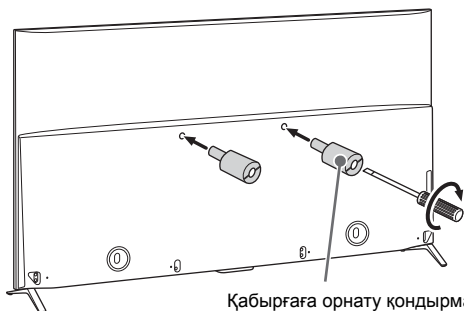

Қабырғаға орнату қондырмасы 1
(теледидармен бірге беріледі)

**Стандартты
қондыру әдісі**

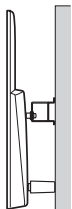

**Slim орнату
(KD-55X9305C)**

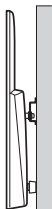

**Өте жақын (60) орнату
(KD-65X9305C)**



Slim орнату (KD-55X9305C), Өте жақын (60) орнату (KD-65X9305C)

Ескертулер

- Super Slim орнату стилін қолдану кезінде теледидардың артындағы кейбір терминалдарды қолдана алмайсыз.

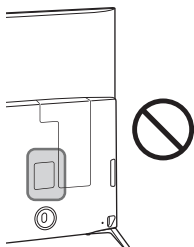

Тек KD-75X9405C

ТД-ды қаптамадағы қорабынан алынған қабырғаға орнататын кронштейнге (жинақта берілмеген) орнатуға болады.

Кабельдерін жалғамай тұрып, ТД-ды қабырғаға орнататын кронштейнге дайындап алыңыз.

Өнімді қорғау және қауіпсіздік мақсатында, Sony корпорациясы теледидарды қабырғаға орнату жұмысын білікті мамандар орындағанын қатал ұсынады. Оны өзіңіз орнатпаңыз.

- Үлгіңізге арналған Қабырғаға орнататын кронштейнмен берілген нұсқауларды орындаңыз. Теледидарды орнатуға, әсіресе қабырға теледидардың салмағын көтере алатын беріктігін анықтау үшін жеткілікті тәжірибе қажет.
- Үстел тұғырын бекітуге дайын болғанша, пайдаланылмаған бұрандалар мен үстел тұғырын қауіпсіз жерге қоюды ұмытпаңыз. Бұрандаларды кішкентай балалардан алыс ұстаңыз.

1 Бұрандаларды теледидардың артынан шешіңіз.

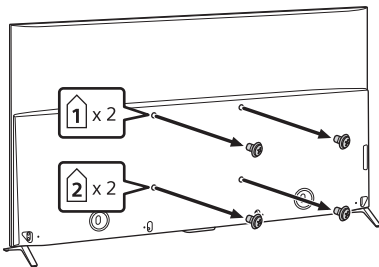

2 Қабырғаға орнататын кронштейнді орнатудан бұрын теледидардың артына (оны қабырғамен параллель ету үшін) Қабырғаға орнату қондырмасын ❶ (теледидармен бірге беріледі) қондырыңыз.

Ескертулер

- Қабырғаға орнату бекітпесін теледидарға бекітіп жатқан кезде мықтап қатайтыңыз. Қабырғаға бекіту құралын орнату үшін тек жалпақ басты бұрауышты пайдаланыңыз. Басқа құралды пайдалану Қабырғаға бекіту құралының шамадан тыс бұралып, ТД бұзылуына әкелуі мүмкін.
- Электр бұрағышын пайдалансаңыз, айналдыру моментін шамамен 1,5 Н·м {15 кг·см} етіп орнатыңыз.

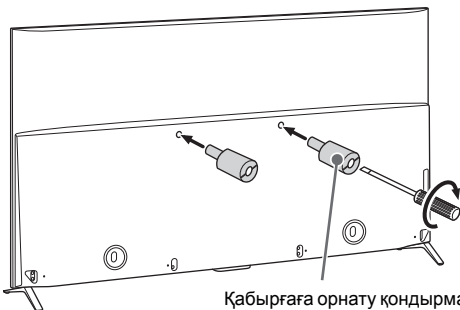

Қабырғаға орнату қондырмасы ❶
(теледидармен бірге беріледі)

Ақаулықтарды анықтау және жою

ТД-ның бағдарламалық құралын жаңартылған күйде сақтау үшін соңғы бағдарламалық құрал ақпаратын сандық тарату жүйесі немесе интернет арқылы жүктеп алып жаңарту қажет. Бағдарламалық құралды жаңартуды бастау үшін [Қазір жаңарту] тармағын таңдаңыз. Бағдарламалық құрал жаңартылып жатқан кезде жарық шығаратын диодтар ақ болып жыпылықтайды. Бағдарламалық құрал жаңартылып жатқан кезде айнымалы ток сымын розеткадан ажыратпаңыз. Ажыратсаңыз, бағдарламалық құралды жаңарту толық аяқталмай қалып, оның жұмыс істеуіне зиян келуі мүмкін. Бағдарламалық құралды жаңарту 30 минутқа дейінгі уақытты алуы мүмкін. Егер бағдарламалық құралды автоматты түрде жаңартыңыз келмесе, **HOME** түймесін басып, [Анықтама] → [Жүйе қамтымының жаңартылуы] → [Қамтымды автоматты жүктеу] → [Өшірулі] тармағын таңдаңыз.

ТД-ны ажыратып, оны қайта қосқан кезде, қашықтан басқару құралындағы немесе ТД-дағы қуат түймесін басса да ТД-ның қосылмауы мүмкін, себебі жүйенің инициализациялануы уақыт алады. Шамамен 10-20 секунд күтіп, кейін қайта іске қосыңыз.

Арқы шам LED қызыл болып жыпылықтағанда қанша уақыт (уақыт аралығы үш секунд) жыпылықтайтындығын санаңыз.

Жарықдиодты шам қызыл түсте жыпылықтаса, желілік шнурды екі минутқа ажыратып, теледидардың параметрін ысырыңыз, содан соң теледидарды қосыңыз. Егер ақау жойылмаса, дилерге немесе артқы шам LED қызыл болып жанған санын көрсетіп (аралық уақыты үш секунд), Sony қызмет көрсету орталығына хабарласыңыз. Қуат сымын ажыратып, дилерге немесе Sony қызмет орталығына хабарлаңыз.

Артқы шам LED жыпылықтамаған кезде кестедегі элементтерді төмендегідей тексеріңіз.

Сондай-ақ, Көмекші нұсқаулық құжатындағы [Ақаулықтарды жою] бөлімін қарауға немесе [Анықтама] → [Өздігінен диагностикалау] параметрін таңдау арқылы өздігінен тексеру процесін орындауға болады. Егер ақау жойылмаса, теледидарыңызды білікті қызмет көрсету мамандарына жөндетіңіз.

Ақаулар және шешімдер

Сурет (экран күңгірттеу) және дыбыс жоқ.

- Антенна (әуелі)/кабель байланысын тексеріңіз.
- ТД-ды ток көзіне жалғап, ТД-да немесе қашықтан басқару құралында \downarrow басыңыз.

Кейбір бағдарламаларды реттеу мүмкін емес.

- Антенна (әуелі)/кабель байланысын тексеріңіз.
- Серік кабелі қысқа тұйықталуы мүмкін немесе кабельдің байланыс ақаулары болуы мүмкін. Кабель байланысын тексеріп, электр сөндіргішімен ТД өшіріп, қайта қосыңыз.
- Сіз енгізген жиілік қолданыстан тыс жерде. Қабылданған серік компаниясымен кеңесіңіз.

Кабельді теледидар қызметтері (бағдарламалар) табылмады.

- Кабель байланысын немесе реттеу конфигурациясын тексеріңіз.
- [Сандық авто реттеу] параметрін [Антенна] параметрін [Кабель] параметрінің орнына таңдау арқылы реттеңіз.

Қашықтан басқару құралы жұмыс істемейді.

- Батареяларды ауыстырыңыз.

[Ата-аналық құлып] кілт сөзін ұмытып қалсаңыз.

- 9999 PIN кодын енгізіңіз. (9999 PIN коды әрқашан қабылданады.)

Теледидардың үстінгі беттері ысып кетеді.

- Теледидар ұзақ уақыт пайдаланылғанда, теледидар айналасы ысып кетеді. Сол жерді қолмен ұстағанда ыстықты сезесіз.

Бекітілген дыбыс не бейне, бос экран немесе теледидар теледидарға не қашықтан басқару пультіне жауап бермейді.

- Айналмалы қуат сымын 2 минутқа ажырату арқылы теледидарды қарапайым қалпына келтіріп, қайта жалғаңыз.

⏻, CH+/-, ⏪ +/-, ⏩ және TV түймелері теледидарда орналаса алмайды.

- Теледидардағы түйлер орналасуын көру үшін төмендегі суретту қараңыз.

Теледидардың артқы жағы

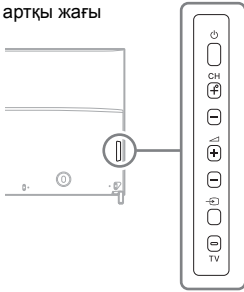

Жарық диодтар қосулы.

- Жарық диодтардың жануын қаламасаңыз, оны сөндіре аласыз. HOME түймесін басып, [Параметрлер] → [Артқы шам LED] → [Өшірулі] пәнмендерін таңдаңыз.

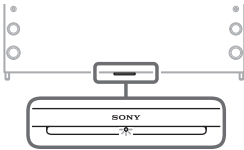

WPS (Wi-Fi Protected Setup) арқылы сымсыз роутерге қосыла алмайды.

- WEP қауіпсіздігін пайдалансаңыз [Оңай] → [Wi-Fi] → [Тексеру тізімі арқылы қосылу] тармағын таңдаңыз. Сонан соң, қосылатын желі атауын (SSID) таңдаңыз.

Желі параметрлерінде қажетті желі атауы табылмады.

- Желі атауын енгізу үшін, [[Қолмен енгізу]] параметрін таңдап, ⊕ түймесін басыңыз.

Техникалық сипаттамалары

Жүйе

Панель жүйесі

СҚД (сұйық кристалды дисплей) панелі,
LED артқы жарығы

ТД жүйесі

Аналогия: Ел/аймақ таңдауыңызға байланысты:
V/G, D/K, L, I

Сандық: DVB-T/DVB-C
DVB-T2

Серік: DVB-S/DVB-S2

Түстер/бейне жүйесі

Аналогия: PAL, SECAM, NTSC3.58 (Тек бейне),
NTSC4.43 (Тек бейне)

Цифрлық: Көмекші нұсқаулығын қараңыз.

Арна ауқымы

Аналогия: UHF/VHF/Кабель, Ел/аймақты
таңдағанға байланысты.

Сандық: UHF/VHF/Кабель, Ел/аймақты
таңдағанға байланысты.

Серік: Жилілік 950-2150 МГц болса

Дыбыс шығысы

12,5 Вт + 12,5 Вт + 12,5 Вт + 12,5 Вт + 20 Вт +
20 Вт

Сымсыз технология

IEEE802.11ac/a/b/g/n протоколы
(IEEE802.11ac елдерге/аймақтарға байланысты
қолжетімді болмауы мүмкін.)

Bluetooth 4.1 нұсқасы

NFC технологиясы

ISO/IEC 18092

Кіру/Шығу ұялары

Антенна кабелі

75 ом сыртқы нүкте VHF/UHF үшін

Серік антеннасы

F-Типті коннектор IEC169-24, 75 Ом.
DiSEqC 1.0, LNB 13 V/18 V & 22 кГц үндестігі,
Жалғыз кабель тарат. EN50494.

AV1

21-шығысы бар SCART байланыстырғышы
(CENELEC стандартты), дыбыс/бейне кірісін,
RGB кірісін және ТД дыбыс/бейне шығыстарын
қоса.

COMPONENT IN

YPbPr (Компонент бейне): 1080p (50, 60 Гц),
1080i (50, 60 Гц), 720p (50, 60 Гц), 576p, 576i,
480p, 480i

Дыбыс кірісі (ойнатқыш қосу ұяшықтары)

AV2

Бейне кірісі (Ү кірісі бар жалпы қосу ашасы)

HDMI IN 1, 2, 3, 4 (4К ажыратымдылығын қолдайды)

Бейне (2D):

4096 × 2160р (50, 60 Гц)^{*1+2}, 4096 × 2160р (24 Гц)^{*2}, 3840 × 2160р (50, 60 Гц)^{*1}, 3840 × 2160р (24, 25, 30 Гц), 1080р (30, 50, 60 Гц), 1080/24р, 1080i (50, 60 Гц), 720р (30, 50, 60 Гц), 720/24р, 576р, 576i, 480р, 480i, Компьютер форматтары *1 YCbCr 4:2:0 / тек 8 бит

*2 4096 × 2160 п қосылғанда 3840 × 2160 п көрсетіледі

Бейне (3D):

Жақтауды бөлу: 1080р (30 Гц), 1080/24р, 1080i (50, 60 Гц), 720р (30, 50, 60 Гц), 720/24р
Іргелес: 1080р (50, 60 Гц), 1080/24р, 1080i (50, 60 Гц), 720р (50, 60 Гц)

Жоғары-Төмен: 1080р (30, 50, 60 Гц), 1080/24р, 1080i (50, 60 Гц), 720р (50, 60 Гц)

Аудио: 5,1 арна жолы PCM: 32, 44,1, 48, 88,2, 96, 176,4 және 192 кГц, 16, 20 және 24 бит, Dolby Digital және DTS

ARC (Аудио оралу арнасы) (тек HDMI IN 4)

MHL (HDMI IN 2)

Бейне (2D):

4096 × 2160р (24 Гц)^{*}, 3840 × 2160р (24, 25, 30 Гц), 1080р (30, 50, 60 Гц), 1080/24р, 1080i (50, 60 Гц), 720р (30, 50, 60 Гц), 720/24р, 576р, 576i, 480р, 480i

* 4096 × 2160 п қосылғанда 3840 × 2160 п көрсетіледі

Бейне (3D):

Жақтауды бөлу: 1080р (30 Гц), 1080/24р, 1080i (50, 60 Гц), 720р (30, 50, 60 Гц), 720/24р
Іргелес: 1080р (50, 60 Гц), 1080/24р, 1080i (50, 60 Гц), 720р (50, 60 Гц)

Жоғары-Төмен: 1080р (50, 60 Гц), 1080р (30 Гц), 1080/24р, 1080i (50, 60 Гц), 720р (50, 60 Гц)

Аудио: 5,1 арна жолы PCM: 32, 44,1, 48, 88,2, 96, 176,4 және 192 кГц, 16, 20 және 24 бит, Dolby Digital және DTS

DIGITAL AUDIO OUT (OPTICAL)

Сандық оптикалық ұя (Екі арналы сызықтық PCM, Dolby Digital, DTS)

AUDIO OUT, (Стерео мини-джек)

Құлақспап, дыбыс шығысы, төменгі жиілікті динамик

1, 2, 3 (HDD REC)*

USB құрылғы порты (ЖАЗУ мүмкіндігіне арналған 3 USB HDD құрылғысы).

USB 1 және 2 порты Жоғары жылдамдықты USB (USB2.0) қолдайды.

USB 3 порты Өте жылдам USB (USB3.0) қолдайды.

* Тек шектелген аймақта/елде/ТД үлгісі.



CAM (Шартты қолдану модулі)

LAN

10BASE-T/100BASE-TX байланыстырғышы (желі жұмысы ортасына байланысты байланыс жылдамдығы әр түрлі болуы мүмкін. 10BASE-T/100BASE-TX қарым-қатынас мөлшері мен қарым-қатынас сапасына бұл теледидар үшін кепілдеме берілмейді.)

Басқалар

Қосымша жабдықтар

Қабырғаға орнататын кронштейн: SU-WL450 (KD-65/55X9305C)

Сымсыз сабвуфер: SWF-BR100

MHL сым: DLC-MC10, DLC-MC20, DLC-MC30

Іске қосылған 3D көзілдірігі: TDG-BT500A



Сақтау шарты:

Өнімдерді қараңғы, құрғақ, таза, жақсы желдетілетін қышқылдар мен сілтілік металдар сақталған орыннан оқшауланған бумада сақтау қажет. Сақтау температурасы*: -20 мен +60 °C аралығы. Сақтау ылғалдылығы*: <80% салыст. ылғалдылық (конденсациясыз).

* Ескерту: Екі параметрдің ең үлкен мәндеріне бір уақытта жету мүмкін емес.

Жұмыс температурасы: 0 мен 40°C аралығы.

Жұмыс ылғалдылығы 10-80% салыст.

ылғалдылық (конденсациясыз).

Қуат және басқалары

Қуат талаптары

220 В - 240 В айнымалы ток, 50 Гц

Қуат тиімділігінің тобы

KD-75X9405C: B

KD-65X9305C: B

KD-55X9305C: B

Экран өлшемі (диагоналинан өлшенеді)

(Шамамен)

KD-75X9405C: 75 дюйм / 189,3 см

KD-65X9305C: 65 дюйм / 163,9 см

KD-55X9305C: 55 дюйм / 138,8 см

Тұтынылатын қуат

[Стандартты] режимінде

KD-75X9405C: 299 Вт

KD-65X9305C: 192 Вт

KD-55X9305C: 166 Вт

[Жарық] режимінде

KD-75X9405C: 486 Вт

KD-65X9305C: 326 Вт

KD-55X9305C: 311 Вт

Орташа жылдық қуат шығыны*1

KD-75X9405C: 415 кВт/сағ

KD-65X9305C: 266 кВт/сағ

KD-55X9305C: 230 кВт/сағ

Қүту режимі тұтынатын қуат*2*3

0,50 Вт (бағдарлама құралында 32 Вт EPG жаңарту режимі)

Экран ажыратымдылығы

3840 нүктелер (көлденеңінен) × 2160 сызықтар (тігінен)

Шығыс қуат

USB 1/2: 5 В, ===, 500 мА МАКС

USB 3: 5 В, ===, 900 мА МАКС

MHL (HDMI IN 2): 5 В, ===, 1,5 мА МАКС

Өлшемдер (Шамамен) (е × б × ү)

Үстел түпқоймасымен бірге

Бұрыштық деңгей:

KD-75X9405C: 192,9 × 104,1 × 32,2 см

KD-65X9305C: 170,6 × 91,1 × 29,2 см

KD-55X9305C: 148,4 × 78,0 × 25,5 см

Ортаңғы деңгей:

KD-75X9405C: 192,9 × 104,8 × 32,2 см

KD-65X9305C: 170,6 × 91,9 × 29,2 см

KD-55X9305C: 148,4 × 78,7 × 25,5 см

Үстел түпқоймасынсыз

KD-75X9405C: 192,9 × 99,1 × 11,0 см

KD-65X9305C: 170,6 × 87,1 × 9,0 см

KD-55X9305C: 148,4 × 74,4 × 9,0 см

Тұғыр ұзындығы (Шамамен)

Бұрыштық деңгей:

KD-75X9405C: 191,0 см

KD-65X9305C: 169,0 см

KD-55X9305C: 146,8 см

Ортаңғы деңгей:

KD-75X9405C: 70,7 см

KD-65X9305C: 60,7 см

KD-55X9305C: 60,7 см

Масса (Шамамен)

Үстел түпқоймасымен бірге

KD-75X9405C: 56,8 кг

KD-65X9305C: 48,0 кг

KD-55X9305C: 37,9 кг

Үстел түпқоймасынсыз

KD-75X9405C: 56,0 кг

KD-65X9305C: 47,3 кг

KD-55X9305C: 37,3 кг

*2 Көрсетілген күту режимінде тұтынылатын қуатқа теледидар қажетті ішкі процестерді аяқтағанда жетеді.

*3 Теледидар желіге қосылғанда күту режимінің қуат тұтынуы артады.

Ескертулер

- ШРМ-не сәйкес келетін смарт картаны енгізу үшін болмаса, бос картаны теледидар CAM (Шартты қолдану модулі) ұяшығынан шығарып алмаңыз.
- Қосымша керек-жарақтардың бар болуы елдерге/аймаққа/теледидар үлгілеріне/қорларға байланысты.
- Дизайны мен техникалық сипаттары ескертусіз өзгертіледі.
- Бұл ТД жиынында MHL 3 стандарты бар.

Сандық теледидар қызметі туралы нұсқаулар

- Сандық теледидарға (DVB) қатысты барлық қызметтер тек қана DVB-T/DVB-T2 (MPEG-2 немесе H.264/MPEG-4 AVC) сандық жер үсті дыбыс белгілері таратылатын немесе үйлесімді DVB-C (MPEG-2 және H.264/MPEG-4 AVC) кабель қызметі бар елдер мен аймақтарда ғана жұмыс істейді. DVB-T/DVB-T2 дыбыс белгісін қабылдау мүмкіндігі туралы жергілікті сатушымен кеңесіңіз немесе кабель қамтамасыз етушімен DVB-C кабель қызметін бұл теледидармен бірге қолдану мүмкіндіктері туралы кеңесіңіз.
- Кабель қызметін қамтамасыз етуші қызметі үшін төлем сұрауы мүмкін немесе өз шарттарымен келісуді талап етуі мүмкін.
- Бұл теледидар құрылғысы DVB-T/DVB-T2 және DVB-C талаптарына сай келеді, бірақ болашақ DVB-T/DVB-T2 сандық жер үсті және DVB-C сандық таратуларына кепілдік берілмейді.
- Кейбір сандық теледидар қызметтері кейбір елдерде/аймақтарда жұмыс істемейді және DVB-C кабелі кейбір кабель қамтамасыз етушілермен дұрыс жұмыс істемеуі мүмкін.

*1 Жылдық тұтынылатын қуат, 365 күн бойы күніне 4 сағаттан қосылу тұратын теледидардың тұтынатын қуаты назарға алынған. Нақты қуат шығыны теледидардың қалай пайдаланатынына байланысты болады.

Сауда белгілері туралы ақпарат

- HDMI және HDMI жоғары анықтықтың мультимедиялық интерфейсінің терминдері, және HDMI логотипі – АҚШ-тағы және басқа елдердегі HDMI Licensing LLC компаниясының сауда белгілері немесе тіркелген сауда белгілері.
- Manufactured under license from Dolby Laboratories.
Dolby and the double-D symbol are trademarks of Dolby Laboratories.
- «BRAVIA» және BRAVIA Sony Корпорациясының сауда белгілері болып келеді.
- Gracenote, Gracenote eyeQ, Gracenote Бейне идентификаторы, Gracenote бейне шолғышы, Gracenote мекеме ені және логотипі, және «Gracenote негізінде» мекеме ені тіркелген сауда белісі немесе Құрама Штаттағы және/немесе басқа мемлекеттердегі Gracenote сауда белгісі болып табылады.
- Opera® Devices SDK from Opera Software ASA. Copyright 1995-2014 Opera Software ASA. All rights reserved.
- Wi-Fi, Wi-Fi Direct, Miracast және Wi-Fi Protected Setup Wi-Fi Alliance сауда белгілері немесе тіркелген сауда белгілері.
- MHL, Mobile High-Definition Link және MHL Logo - сауда белгілері немесе MHL Licensing, LLC тіркелген сауда белгілері.
- DTS патенттерін <http://patents.dts.com> мекенжайында таба аласыз. DTS Лицензиялау ЖАҚ лицензиясымен жасақталған.
DTS, Нышаны, & DTS және Нышанымен бірге тіркелген сауда белгісі болып табылады, және DTS Сандық көлемді дыбыстау DTS, Корпорациясының сауда белгісі болып табылады. © DTS, Корпорациясы. Барлық құқықтар қорғалған.
- Designed with UEI Technology™ Under License from Universal Electronics Inc. Portions © UEI 2000 – 2014
- Bluetooth® маркалық таңбасы мен логотиптері Bluetooth SIG, Inc. компаниясына тиесілі және осы секілді белгілерді Sony корпорациясының қолдануы лицензияға сай. Басқа сауда белгілері мен атаулары өз иелеріне тиесілі болып табылады.
- DiSEqC™ EUTELSAT сауда белгісі болып табылады.
Бұл теледидар DiSEqC 1.0 бағдарламасын қолдайды. Теледидар моторлы антенналарды басқаруға арналмаған.
- TUXERA — Америка Құрама Штаттарындағы және басқа елдердегі Tuxera Inc. корпорациясының тіркелген сауда белгісі.
- USB-IF SuperSpeed USB үш тармақты логотип USB Implementers Forum, Inc. компаниясының тіркелген сауда белгісі.

- N Mark - сауда белгісі немесе АҚШ-та және басқа елдерде тіркелген NFC Forum, Inc. сауда белгісі.



Sony өнімдерінің пайдалы ақпараттары

<http://support.sony-europe.com/>

<http://www.sony.net/>

©2015 Sony Corporation



4568833321

4-568-833-32(1)