



## Welcome to your new Sony IC recorder!

This is the Quick Start Guide, which provides you with instructions on the basic operations of the IC recorder. Please read it carefully. We hope you enjoy using your new Sony IC recorder.

## Check the supplied items.

- IC Recorder (1)
- Stereo headphones (1)
- USB connection support cable (1)
- Carrying pouch (1)
- NH-AAA (size AAA) rechargeable battery (1)
- Quick Start Guide
- Application Software, Sound Organizer (Installer file stored in the built-in memory so that you can install it to your computer.)
- Help Guide (HTML file stored in the built-in memory so it can easily be copied to your computer.)

## Optional accessories

- Electret condenser microphone ECM-CS10, ECM-CZ10, ECM-CS3, ECM-TL3
- Rechargeable battery NH-AAA-B2EN, NH-AAA-B2KN
- USB AC adaptor AC-UD20, AC-U501AD, AC-U50AG
- Battery charger BCG-34HSN
- Compact charger & 2-pc AAA Multi-Use Premium batteries BCG-34HS2KAN, BCG-34HW2KAN

### Note

Depending on the country or region, some of the models or optional accessories are not available.

## Parts and controls

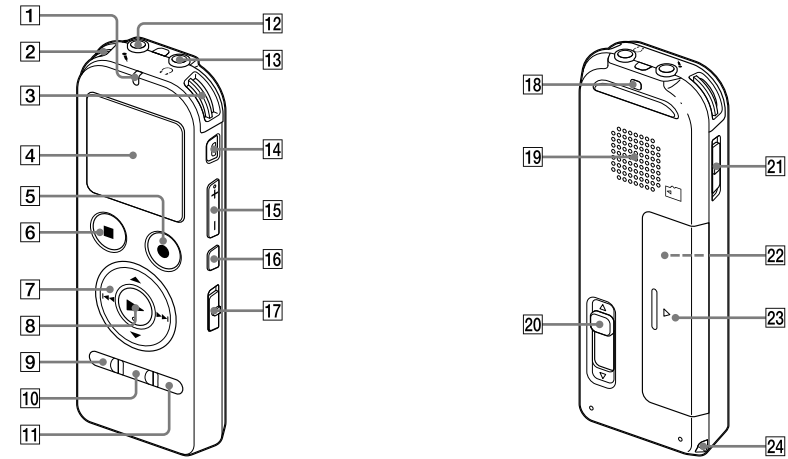

- 1 Operation indicator
- 2 Built-in microphones (stereo) (L)
- 3 Built-in microphones (stereo) (R)
- 4 Display window
- 5 ●REC/PAUSE (record/pause) button
- 6 ■STOP button
- 7 Control button (▲, ▼, ◀, ▶) (review/fast backward), ▶▶ (cue/fast forward), ▶▶▶ (play/enter) button\*
- 8 MENU/FM button
- 9 FOLDER button
- 10 T-MARK (track mark) button
- 11 (microphone) jack\*
- 12 (headphones) jack
- 14 ERASE button
- 15 VOL +/- (volume +/-) button\*
- 16 A-B (repeat A-B) button
- 17 DPC (SPEED CTRL) switch
- 18 Strap hole (A strap is not supplied.)
- 19 Speaker
- 20 USB DIRECT slide lever
- 21 HOLD•POWER switch
- 22 microSD card slot (The card slot is in the battery compartment.)
- 23 Battery compartment
- 24 Strap hole (A strap is not supplied.)

\* These buttons and the jack have a tactile dot. Use it as a reference point for operations, or to identify each terminal.

## Let's try out your new IC recorder

### 1. Power on.

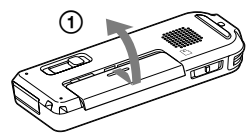

- Slide and lift the battery compartment lid, then insert a battery with the correct polarity.
- Turn the power on. Slide and hold the HOLD•POWER switch in the direction of "POWER" until the window display appears.

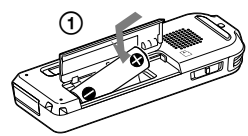

To turn the power off, slide and hold the HOLD•POWER switch in the direction of "POWER" until "Power Off" animation is displayed.

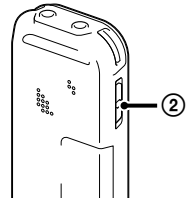

To prevent unintentional operations (HOLD)



To release the IC recorder from the HOLD status, slide the HOLD•POWER switch towards the center.

### 2. Set the date and time.

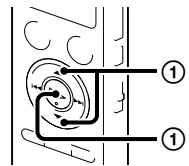

When you insert a battery for the first time, or after the IC recorder has been without a battery for more than 1 minute, the "Set Date&Time" animation appears, and then the year section begins to flash.

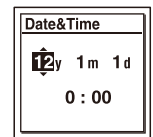

- Press ▲ or ▼ to set the year (the last two digits of the year), and then press ▶▶ (play/enter). Repeat this procedure to set month, day, hour, and minute in sequence. When you set the minute and press ▶▶ (play/enter), the clock reflects the setting.

### 3. Select the menu language.

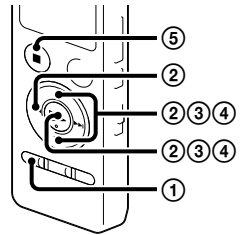

- Press MENU/FM.
- Press ◀, press ▲ or ▼ to select and then press ▶▶ (play/enter).
- Press ▲ or ▼ to select "Language," and then press ▶▶ (play/enter).
- Press ▲ or ▼ to select the language that you want to use in the display window, and then press ▶▶ (play/enter). You can select the following languages: Deutsch (German), English\*, Español (Spanish), Français (French), Italiano (Italian), Русский (Russian), 한국어 (Korean), 繁體中文 (Chinese), 简体中文 (Chinese), ไทย (Thai)
- Press ■STOP.

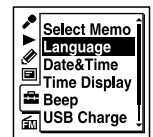

### 4. Record.

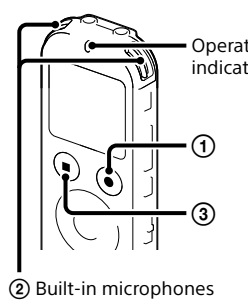

Before you start using the IC recorder, make sure that you slide the HOLD•POWER switch towards the center to release the HOLD status.

- Press ●REC/PAUSE. Recording starts and the operation indicator lights in red. You can pause recording by pressing ●REC/PAUSE. Press ●REC/PAUSE again to restart recording.
- Place the IC recorder so that the built-in microphones face the direction of the source to be recorded.
- Press ■STOP to stop recording. The "Accessing..." animation appears and the recording stops.

### 5. Listen.

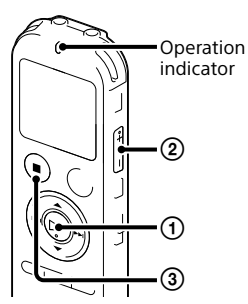

- Press ▶▶▶ (play/enter). Playback starts and the operation indicator lights in green.
- Adjust the volume by pressing VOL +/-.
- Press ■STOP to stop playback.

### 6. Erase.

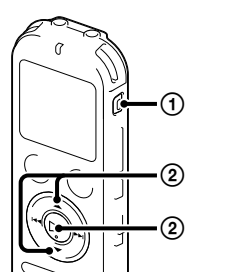

- Once a file is erased, you cannot restore it.
- Press ERASE. "Erase?" is displayed and the file to be erased is played back for confirmation.
- Select "Execute" using ▲ or ▼, and then press ▶▶▶ (play/enter). "Erasing..." is displayed while the selected file is being erased.

## Utilizing Your Computer

### Installing the help guide on your computer

By installing the help guide on your computer from the built-in memory of the IC recorder, you can search for detailed operations and possible solutions when a problem occurs.

- Slide the USB DIRECT slide lever on the back of the IC recorder, and insert the USB connector into the USB port of a running computer.
- In Windows: Click [Computer] (or [My Computer]), then double-click [IC RECORDER] → [FOR WINDOWS]. In Mac: Double-click [IC RECORDER] on the desktop.
- Install the help guide. In Windows: Double-click [Help\_Guide\_Installer] (or [Help\_Guide\_Installer.exe]). In Mac: Double-click [Help\_Guide\_Installer\_for\_mac.app] (v10.5.8 or higher). Follow the instructions that appear on the screen to proceed with installation.
- After the installation completes, double-click the [Help\_Guide\_icdu53\_zz.htm] icon in the desktop for Windows (or in Finder for Mac). The help guide is displayed. You can also view the help guide on the following Sony IC Recorder customer support home page: <http://rd1.sony.net/help/icd/u53/zz/>

### Copying files from the IC recorder to your computer

You can copy the files and folders from the IC recorder to your computer to store them.

- Connect the IC recorder to your computer.
- Copy files or folders you want to transfer to your computer. Drag and drop the files or folders you want to copy from "IC RECORDER" or "MEMORY CARD" to the local disk on your computer.

To copy a file or folder (Drag and drop)

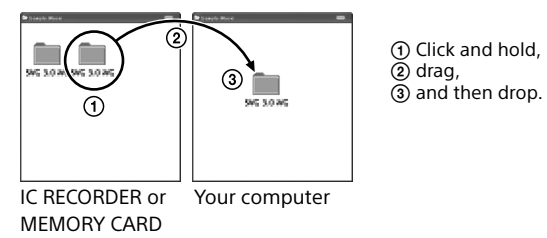

- Disconnect the IC recorder from your computer.

### Installing Sound Organizer

Install Sound Organizer on your computer.

#### Note

Sound Organizer is compatible with the Windows PC only. It is not compatible with Mac.

When installing Sound Organizer, log in to an account with administrator privileges.

- Slide the USB DIRECT slide lever on the back of the IC recorder, and insert the USB connector into the USB port of a running computer. If the IC recorder cannot be connected to a computer directly, use the supplied USB connection support cable.

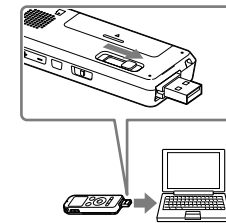

- Make sure the IC recorder has been recognized properly. While the IC recorder is connected to the computer, "Connecting" is displayed in the display window of the IC recorder.
- Go to the [Start] menu, click [Computer] (or [My Computer]), and then double-click [IC RECORDER] → [FOR WINDOWS].
- Double-click [SoundOrganizerInstaller\_V140] (or [SoundOrganizerInstaller\_V140.exe]). Follow the instructions that appear on the screen.
- Make sure that you accept the terms of the license agreement, select [I accept the terms in the license agreement], and then click [Next]. Follow the instructions on the screen and set the installation settings when you select [Custom].
- When the [Ready to Install the Program] window appears, click [Install]. The installation starts.
- When the [Sound Organizer has been installed successfully.] window appears, check [Launch Sound Organizer Now], and then click [Finish].

#### Note

You may need to restart your computer after installing Sound Organizer.

#### Note

If you format the built-in memory, all data stored there will be erased. (The Help Guide and the Sound Organizer software will also be erased.)

## Additional features

Details of these additional features for recording, playback, and editing are included in the help guide.

- Scene Selection
- Recording Filter
- Noise Cut
- T-MARK (Track mark)
- DPC (Digital Pitch Control)
- A-B Repeat
- VOR (Voice Operated Recording)
- Sound Effects
- Easy Search
- Divide
- FM Radio
- Sound Organizer editing software

## Precautions

### On power

Operate the unit only on 1.2 V or 1.5 V DC. Use an NH-AAA rechargeable battery or an LR03 (size AAA) alkaline battery.

### On safety

Do not operate the unit while driving, cycling or operating any motorized vehicle.

### On handling

- Do not leave the unit in a location near heat sources, or in a place subject to direct sunlight, excessive dust or mechanical shock.

- Should any solid object or liquid fall into the unit, remove the battery and have the unit checked by qualified personnel before operating it any further.

If you have any questions or problems concerning your unit, please consult your nearest Sony dealer.

### WARNING

Do not expose the batteries (battery pack or batteries installed) to excessive heat such as sunshine, fire or the like for a long time.

### CAUTION

Risk of explosion if battery is replaced by an incorrect type. Dispose of used batteries according to the instructions.

### Capacity (User available capacity)\*1\*2)

4 GB (approx. 3.60 GB = 3,865,470,566 Byte)

\*1 A small amount of the built-in memory is used for file management and therefore not available for user storage.

\*2 When the built-in memory is formatted with the IC recorder.

### Dimensions (w/h/d) (not incl. projecting parts and controls) (JEITA)\*3

Approx. 36.6 mm × 102.0 mm × 13.9 mm

### Mass (JEITA)\*3

Approx. 58 g including one NH-AAA rechargeable battery

\*3 Measured value by the standard of JEITA (Japan Electronics and Information Technology Industries Association)





## Le damos la bienvenida a su nueva Grabadora IC de Sony!

Esta es la Guía de inicio rápido en la cual se ofrecen instrucciones sobre las operaciones básicas de la grabadora IC. Léala detenidamente. Esperamos que disfrute utilizando su nueva grabadora IC de Sony.

## Compruebe los componentes suministrados.

- Grabadora IC (1)
- Auriculares estéreo (1)
- Cable auxiliar para la conexión USB (1)
- Funda de transporte (1)
- Pila recargable NH-AAA (tamaño AAA) (1)
- Guía de inicio rápido
- Software de la aplicación, Sound Organizer (Archivo del instalador almacenado en la memoria interna para poder instalarlo en el ordenador.)
- Guía de ayuda (archivo HTML almacenado en la memoria interna, por lo que es muy sencillo copiar al ordenador.)

### Accesorios opcionales

- Micrófono de condensador de electroto ECM-CS10, ECM-CZ10, ECM-CS3, ECM-TL3
- Pila recargable NH-AAA-B2EN, NH-AAA-B2KN
- Adaptador de CA USB AC-UD20, AC-US01AD, AC-US0AG
- Cargador de pilas BCG-34HSN
- Cargador compacto y 2 pilas AAA de primera calidad para usos múltiples BCG-34HS2KAN, BCG-34HW2KAN

**Nota**  
Dependiendo del país o la región, algunos de los modelos o accesorios opcionales podrían no estar disponibles.

## Componentes y controles

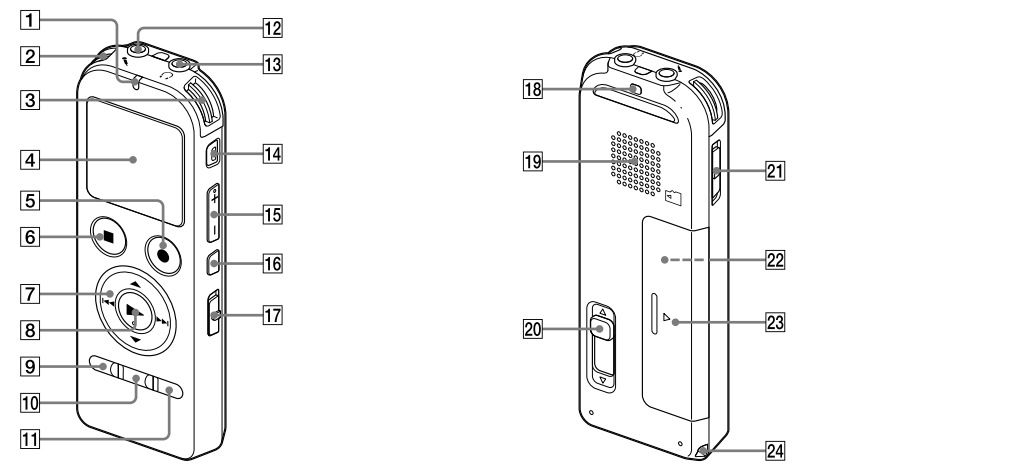

- 1 Indicador de funcionamiento
- 2 Micrófonos incorporados (estéreo) (Izquierda)
- 3 Micrófonos incorporados (estéreo) (Derecha)
- 4 Visor
- 5 Botón ● REC/PAUSE (grabación/pausa)
- 6 Botón ■ STOP
- 7 Botón de control (▲, ▼, ◀, ▶) (revisión/retroceso rápido), ►► (búsqueda/avance rápido))
- 8 Botón ► (reproducir/entrar)\*
- 9 Botón MENU/FM
- 10 Botón FOLDER
- 11 Botón T-MARK (marca de pista)
- 12 Toma (micrófono)\*
- 13 Toma (auriculares)
- 14 Botón ERASE
- 15 Botón VOL -/+ (volumen -/+)\*
- 16 Botón A-B (repetición A-B)
- 17 Interruptor DPC (SPEED CTRL)
- 18 Orificio para la correa de mano (correa de mano no suministrada.)
- 19 Altavoz
- 20 Lengüeta deslizante USB DIRECT
- 21 Interruptor HOLD•POWER
- 22 Ranura para tarjeta de memoria microSD (la tarjeta de memoria se encuentra dentro del compartimiento de la pila.)
- 23 Compartimiento de las pilas
- 24 Orificio para la correa de mano (correa de mano no suministrada.)

\* Estos botones y la toma tienen un punto táctil. Úselo como punto de referencia para las operaciones o para identificar cada terminal.

## Vamos a probar la nueva grabadora IC

### 1. Encender.

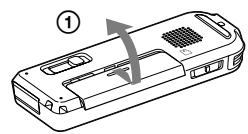

- Deslice y levante la tapa del compartimiento de la pila e inserte una pila con la polaridad correcta.
- Encienda la grabadora. Deslice y no suelte el interruptor HOLD•POWER en el sentido de "POWER" hasta que se muestre el visor.

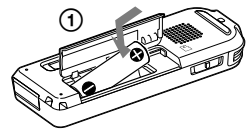

Para apagar la grabadora, deslice y no suelte el interruptor HOLD•POWER en el sentido de "POWER" hasta que aparezca la animación "Power Off".

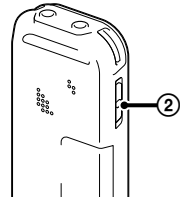

Para evitar el funcionamiento no intencionado (HOLD)



Para desactivar el estado HOLD de la grabadora IC, deslice el interruptor HOLD•POWER hacia el centro.

### 2. Ajustar la fecha y la hora.

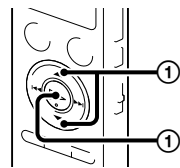

Al insertar una pila por primera vez, o cuando la grabadora IC ha estado sin la pila durante más de 1 minuto, aparece la animación "Set Date&Time" y, a continuación, comienza a parpadear la sección del año.

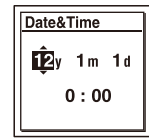

- Pulse ▲ o ▼ para ajustar el año (los dos últimos dígitos del año) y, a continuación, pulse ► (reproducir/entrar). Repita este proceso para ajustar el mes, el día, la hora y los minutos en este orden. Cuando haya ajustado los minutos y pulsado ► (reproducir/entrar), el reloj reflejará el ajuste.

### 3. Seleccionar el idioma del menú.

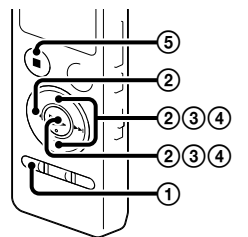

- Pulse MENU/FM.
- Pulse ◀, pulse ▲ o pulse ▼ para seleccionar el idioma y, a continuación, pulse ► (reproducir/entrar).
- Pulse ▲ o pulse ▼ para seleccionar "Language" y, a continuación, pulse ► (reproducir/entrar).
- Pulse ▲ o ▼ para seleccionar el idioma que desea utilizar en el visor y, a continuación, pulse ► (reproducir/entrar). Puede seleccionar los siguientes idiomas: Deutsch (alemán), English\* (inglés), Español, Français (francés), Italiano, Русский (ruso), 한국어 (coreano), 繁體中文 (chino), 简体中文 (chino), ไทย (tailandés). \* Ajuste predeterminado.
- Pulse ■ STOP.

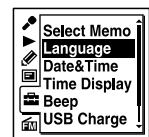

### 4. Grabar.

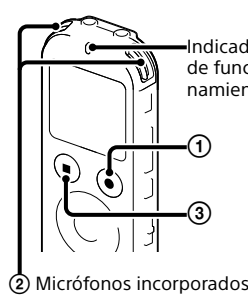

Antes de empezar a utilizar la grabadora IC, asegúrese de deslizar el interruptor HOLD•POWER hacia el centro para desactivar el estado HOLD.

- Pulse ● REC/PAUSE. La grabación comienza y el indicador de funcionamiento se ilumina en rojo. Puede poner en pausa la grabación pulsando ● REC/PAUSE. Pulse ● REC/PAUSE de nuevo para volver a iniciar la grabación.
- Coloque la grabadora IC de forma que los micrófonos incorporados estén orientados hacia la dirección de la fuente que se va a grabar.
- Pulse ■ STOP para detener la grabación. Aparece la animación "Accessing..." y la grabación se detiene.

### 5. Escuchar.

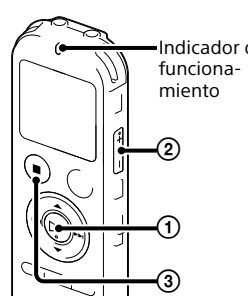

- Pulse ► (reproducir/entrar). La reproducción comienza y el indicador de funcionamiento se ilumina en verde.
- Ajuste el volumen pulsando VOL -/+.
- Pulse ■ STOP para detener la reproducción.

### 6. Borrar.

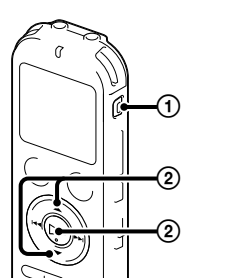

- Una vez borrado un archivo, no es posible recuperarlo.
- Pulse ERASE. Aparece "Erase?" y el archivo que se va a borrar se reproduce para su confirmación.
- Seleccione "Execute" mediante ▲ o ▼ y, a continuación, pulse ► (reproducir/entrar). Aparece "Erasing..." mientras se está borrando el archivo seleccionado.

## Utilización con el ordenador

### Instalación de la guía de ayuda en el ordenador

La instalación de la guía de ayuda en el ordenador desde la memoria interna de la grabadora IC le permitirá buscar detalles de las operaciones y encontrar soluciones para los problemas que puedan surgir.

- Deslice la lengüeta de USB DIRECT de la parte trasera de la grabadora IC e inserte el conector USB en el puerto USB de un ordenador que esté encendido.
- En Windows: haga clic en [Equipo] (o [Mi PC]) y, acto seguido, haga doble clic en [IC RECORDER] → [FOR WINDOWS]. En Mac: haga doble clic en [IC RECORDER] en el escritorio.
- Instale la guía de ayuda. En Windows: haga doble clic en [Help\_Guide\_Installer] (o [Help\_Guide\_Installer.exe]). En Mac: haga doble clic en [Help\_Guide\_Installer\_for\_mac.app]. (v10.5.8 o superior) Para continuar con la instalación, siga las instrucciones que aparecen en pantalla.
- Cuando haya finalizado la instalación, en Windows, haga doble clic en el icono [Help\_Guide\_icdu53\_zz.htm] del escritorio (o en el Finder para Mac). La guía de ayuda se visualiza. La guía de ayuda también puede consultarse en los siguientes sitios de atención al cliente de la grabadora IC de Sony: <http://rd1.sony.net/help/icd/u53/zz/>

### Copia de archivos desde la grabadora IC al ordenador

Puede copiar los archivos y las carpetas desde la grabadora IC al ordenador para su almacenamiento.

- Conecte la grabadora IC al ordenador.
- Copie los archivos o carpetas que desee transferir al ordenador. Arrastre y coloque los archivos o carpetas que desee copiar desde "IC RECORDER" o "MEMORY CARD" al disco local del ordenador.

Para copiar un archivo o una carpeta (Arrastrar y colocar)

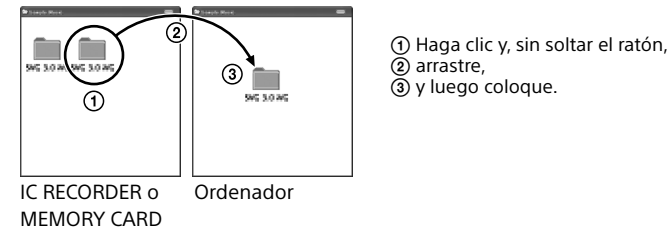

- Desconecte la grabadora IC del ordenador.

### Instalación de Sound Organizer

Instale Sound Organizer en su ordenador.

**Nota**  
Sound Organizer solo es compatible con los PC de Windows. No es compatible con Mac.

Al instalar Sound Organizer, inicie una sesión con una cuenta con privilegios de administrador.

- Deslice la lengüeta de USB DIRECT de la parte trasera de la grabadora IC e inserte el conector USB en el puerto USB de un ordenador que esté encendido. Si no es posible conectar la grabadora IC directamente al ordenador, use el cable auxiliar para la conexión USB suministrado.

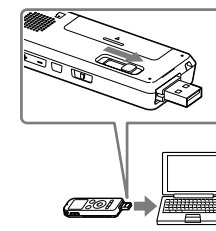

- Asegúrese de que la grabadora IC se reconozca correctamente. Mientras la grabadora IC esté conectada al ordenador, aparecerá "Connecting" en el visor de la grabadora IC.
- Vaya al menú [Inicio], haga clic en [Equipo] (o [Mi PC]) y, a continuación, haga doble clic en [IC RECORDER] → [FOR WINDOWS].
- Haga doble clic en [SoundOrganizerInstaller\_V140] (o [SoundOrganizerInstaller\_V140.exe]). Siga las instrucciones que aparecen en pantalla.
- Asegúrese de aceptar los términos del acuerdo de licencia, seleccione [I accept the terms in the license agreement] y, a continuación, pulse [Next].
- Cuando aparezca la ventana [Setup Type], seleccione [Standard] o [Custom] y, a continuación, pulse [Next]. Siga las instrucciones que aparecen en la pantalla o, si ha seleccionado [Custom], configure los ajustes de la instalación.
- Cuando aparezca la ventana [Ready to Install the Program], haga clic en [Install]. Comienza la instalación.
- Cuando aparezca la ventana [Sound Organizer has been installed successfully], marque la casilla de verificación [Launch Sound Organizer Now] y haga clic en [Finish].

**Nota**  
Después de instalar Sound Organizer, puede que tenga que reiniciar el ordenador.

**Nota**  
Si formatea la memoria interna, todos los datos almacenados se borrarán. (También se borrarán la Guía de Ayuda y el software Sound Organizer.)

## Características adicionales

La guía de ayuda contiene información sobre las funciones adicionales de grabación, reproducción y edición.

- Selección de escenas
- Recording Filter
- Noise Cut
- T-MARK (Marca de pista)
- DPC (Digital Pitch Control)
- Repetición A-B
- VOR (Voice Operated Recording)
- Efectos de sonido
- Easy Search
- División
- Radio FM
- Software de edición Sound Organizer

## Precauciones

### Alimentación

Utilice la unidad solo con cc de 1,2 V o 1,5 V. Utilice una pila recargable NH-AAA o una pila alcalina LR03 (tamaño AAA).

### Seguridad

No utilice la unidad mientras conduce, va en bicicleta o utiliza cualquier vehículo motorizado.

### Manejo

- No deje la unidad cerca de fuentes de calor, ni en lugares expuestos a la luz solar directa, polvo excesivo o golpes mecánicos.

• Si se introduce algún objeto sólido o líquido en la unidad, extraiga la pila y haga revisar por personal cualificado antes de seguir utilizándola.

Si tiene problemas o preguntas acerca de esta unidad, consulte al distribuidor más cercano.

### ADVERTENCIA

No exponga las pilas (el cartucho de pilas o las pilas instaladas) a un calor excesivo tal como la luz del sol, fuego o algo similar durante un periodo largo de tiempo.

### PRECAUCIÓN

Riesgo de explosión si la pila se sustituye por un tipo incorrecto. Deseche las pilas usadas de acuerdo con las instrucciones.

### Capacidad (capacidad disponible para el usuario\*\*\*)

4 GB (aprox. 3,60 GB = 3 865 470 566 byte)

\* Una pequeña parte de la memoria interna se utiliza para la gestión de archivos, por lo que no está disponible para el almacenamiento.

\*\* Cuando la memoria interna se formatea con la grabadora IC.