

Home Theater System

Operating Instructions _____ **GB**

Mode d'emploi _____ **FR**

Manual de Instrucciones _____ **ES**

HT-K25

WARNING

To prevent fire or shock hazard, do not expose the unit to rain or moisture.

To prevent fire, do not cover the ventilation of the apparatus with news papers, table-cloths, curtains, etc. And don't place lighted candles on the apparatus.

To prevent fire or shock hazard, do not place objects filled with liquids, such as vases, on the apparatus.



Don't throw away the battery with general house waste, dispose of it correctly as chemical waste.

Do not install the appliance in a confined space, such as a bookcase or built-in cabinet.

This system incorporates Dolby* Digital and Pro Logic Surround and the DTS** Digital Surround System.

* Manufactured under license from Dolby Laboratories.

“Dolby”, “Pro Logic” and the double-D symbol are trademarks of Dolby Laboratories.

** “DTS” and “DTS Digital Surround” are registered trademarks of Digital Theater Systems, Inc.

About This Manual

The instructions in this manual describe the controls on the remote.

Table of Contents

Getting Started

1: Unpacking	4
2: Connecting the control center and subwoofer	5
3: Connecting components with digital audio output jacks	6
4: Connecting video components	8
5: Placing speakers	9
6: Connecting speakers	10
7: Attaching the jack cover and stand ...	11
8: Connecting the AC power cord	13
Checking the connections and settings	14
Playing a DVD on the connected DVD player (not supplied)	15

Listening to the Sound of Connected Components

Selecting the component	15
About the indications in the display	16

Enjoying Surround Sound

Selecting a sound field	18
Enjoying Dolby Pro Logic (II)	20

Other Operations/Settings

Using the Sleep Timer	20
Using the supplied remote to controlling the other component	21
Changing the factory setting of a function button on the remote	24
Setting up the speakers	24
Customizing sound fields	26

Additional Information

Precautions	28
Troubleshooting	28
Specifications	30
Glossary	31
List of button locations and reference pages	32
Index	34

GB

1: Unpacking

Check that you following items are supplied:

- Control center (1)
- Subwoofer (1)
- Micro satellite speakers (5)
- Jack cover (1)
- Screws (for jack cover) (2)
- Control center stand (1)
- Screw (for control center stand) (1)
- Remote commander RM-U25 (1)
- R6 (size AA) batteries (2)
- Speaker cords (long) (2)
- Speaker cords (short) (3)
- System cord (1)
- Optical digital cord (1)
- Speaker foot pads (20)
- Speaker sticker (1)
- Traction pads (4)
- Hexagonal wrench (1)
- This Operating Instructions (1)
- Speaker installation guide (1)

Inserting batteries into the remote

Insert two R6 (size-AA) batteries with the + and – properly oriented in the battery compartment.

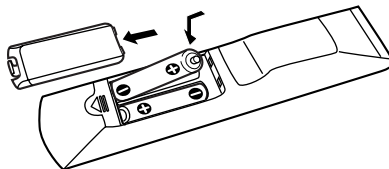

Tip

Under normal conditions, the batteries should last for about 6 months. When the remote no longer operates the control center, replace both batteries with new ones.

Notes

- Do not leave the remote in an extremely hot or humid place.
- Do not use a new battery with an old one.
- Do not expose the remote sensor of the control center to direct sunlight or lighting apparatuses. Doing so may cause a malfunction.
- If you don't use the remote for an extended period of time, remove the batteries to avoid possible damage from battery leakage and corrosion.
- Turn off the power to all components before making any connections.
- Be sure to make connections firmly to avoid hum and noise.

2: Connecting the control center and subwoofer

Required cords

System cord (supplied)



Control center

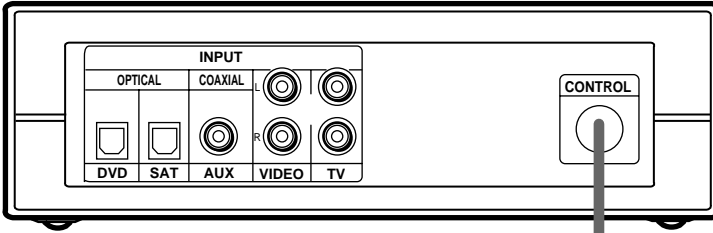

Subwoofer

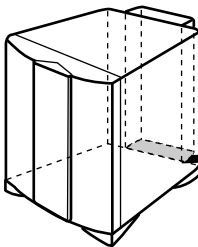
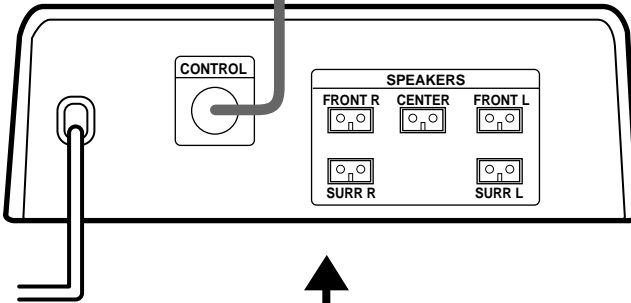

Note

Be sure to disconnect the AC power cord before connecting or disconnecting the system cord. If you disconnect the system cord while the power is on, the settings you made may change.

3: Connecting components with digital audio output jacks

Connect the digital audio output jacks of your DVD player or other component (“Play Station 2”, CD player, MD deck, satellite tuner, etc.) to the control center’s digital audio input jacks to bring the multi channel surround sound of a movie theater into your home.

Connect the video output jacks of your DVD player or “Play Station 2” to the video input jacks of your TV.

Note

You cannot input the video signal to this system. When you connect video components (VCR, TV, etc.), connect the video output jack of the video component to the video input jack of your TV.

Required cords

Optical digital cord (supplied)



Coaxial digital cord (not supplied)

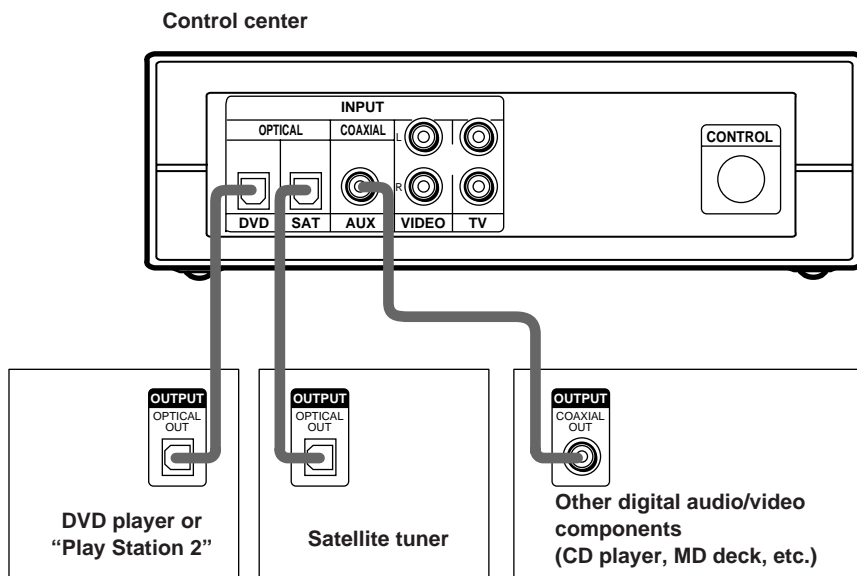

Tip

The digital input jacks are compatible with 32 kHz, 44.1 kHz, 48 kHz and 96 kHz sampling frequencies.

Setting for when you use Sony DVD player or "Play Station 2"

When you connect DVD player or "Play Station 2" as shown on the previous page, perform the following settings on each component. For details, refer to the operating instructions supplied with each component.

<DVD player>

- 1 Select "AUDIO SETUP" in the setup display.
- 2 Set "AUDIO DRC" to "WIDE RANGE".
- 3 Set "DIGITAL OUT" to "ON".
- 4 Set "DOLBY DIGITAL" to "DOLBY DIGITAL".
- 5 Set "DTS" to "ON".

<"Play Station 2">

- 1 Select "AUDIO SETTING" in the setup display.
- 2 Select "AUDIO DIGITAL OUTPUT".
- 3 Set "OPTICAL DIGITAL OUTPUT" to "ON".
- 4 Set "DOLBY DIGITAL" to "ON".
- 5 Set "DTS" to "ON".

"Play Station 2" is a trademark of Sony Computer Entertainment.

4: Connecting video components

Required cords

Audio cord (not supplied)

When connecting a cord, be sure to match the color-coded pins to the appropriate jacks on the components; white (left) to white; and red (right) to red.

Note

You cannot input the video signal to this system. When you connect video components (VCR, TV, etc.), connect the video output jack of the video component to the video input jack of your TV.

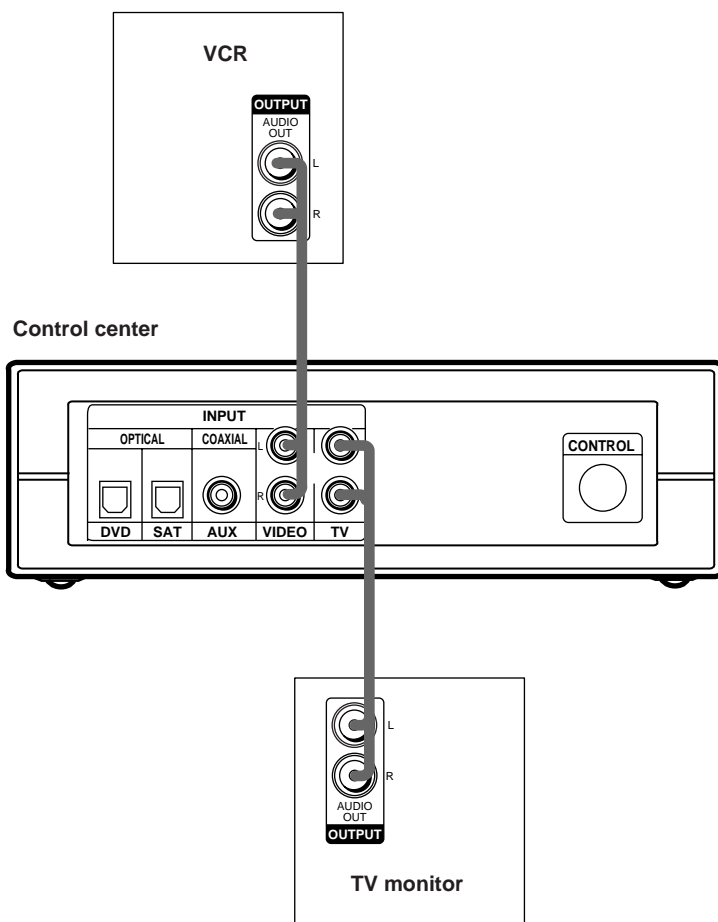
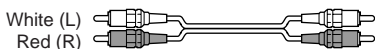

5: Placing speakers

To fully enjoy surround sound, configure your speakers as below.

- Place the front speaker in a location 1 to 10 meters from the listening position (A).
- You can enjoy a higher quality sound effect if you place the center speaker from a distance equal to the front speaker distance (A) to a distance 1.5 meters closer to your listening position (B).
- You can enjoy a higher quality sound effect if you place the surround speakers from a distance equal to the front speaker distance (A) to a distance 4.5 meters closer to your listening position (C).
- You can place the surround speakers either behind you or to the side, depending on the shape of your room (etc.).
- Place the subwoofer at the same distance from the listening position as the front speaker (left or right).

When placing surround speakers to your side

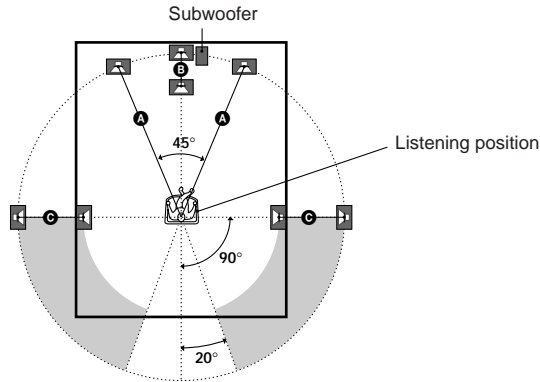

When placing surround speakers behind you

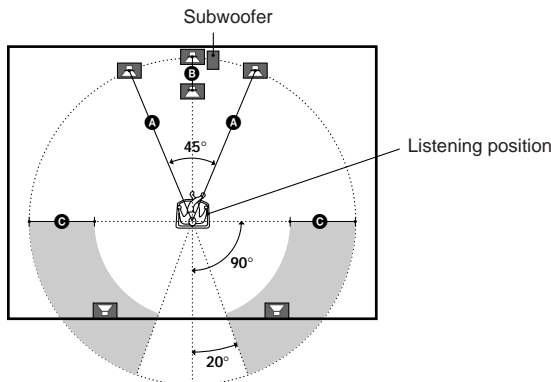

Note

Do not place the center speaker and surround speakers farther away from the listening position than the front speakers.

6: Connecting speakers

Connect the speakers to the SPEAKERS jacks underneath the rear of the subwoofer.

- 1 Stick the supplied speaker stickers (“FRONT L” etc.) on the satellite speakers.
- 2 Place the speakers (page 9).
- 3 Connect the speaker cords by matching the color of labels on the satellite speakers and the color tubes on the speaker cords.

The connector and the color tube of the speaker cords are the same color as the label of the jacks to be connected.

Required cords

Speaker cords (supplied)

Connect the cord with a black tube to the (-) jack.

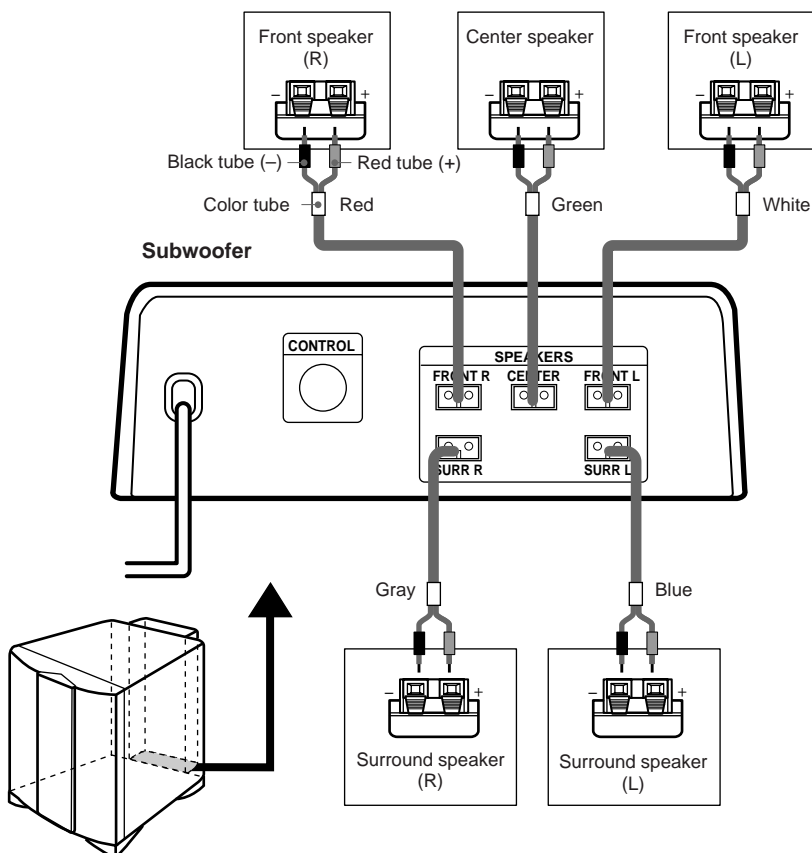
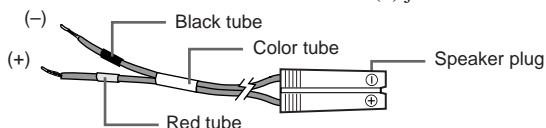

To avoid short-circuiting the speakers

Short-circuiting may damage the speakers and cause a malfunction.

Make sure the stripped ends of each speaker cord does not touch the stripped end of another speaker cord.

Examples of poor conditions of the speaker cord

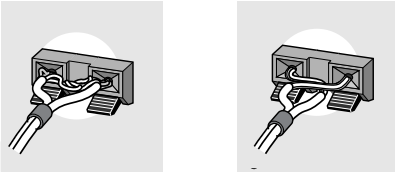

Stabilizing speakers

To prevent speaker vibration or movement while listening, attach the supplied foot pads at the bottom of the speakers. If you are using the speaker stand (not supplied), you do not need to attach them.

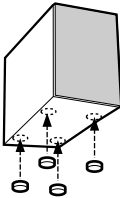

Using speaker stand (not supplied)

When using separately sold speaker stand (WS-FV10C, WS-TV10C, WS-WV10C), you can easily configure your speaker layout.

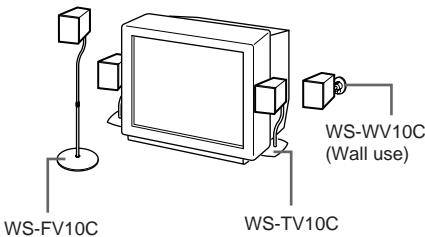

7: Attaching the jack cover and stand

You can use the control center laid flat, or in an upright position by attaching the supplied stand to the rear or side of the control center. You can also install the control center on the wall. Besides, you can change the item layout in the display according to the layout of the control center (page 16).

Attaching the jack cover

1 Gather all the connecting cords together.

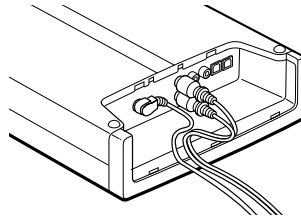

2 Attach the jack cover carefully so as not to pinch the cords. Then fix the jack cover with the supplied screws using the hexagonal wrench.

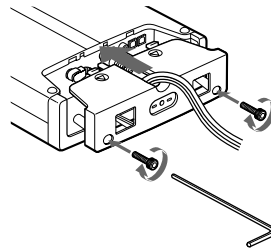

Notes

- Make sure that the connecting cords are not trapped by the jack cover.
- If you use commercially available cords, it is recommended that you use cords similar in size to the cords provided with this system. If the cords are too thick or stiff, or the plug is too large, you may not be able to attach the jack cover securely. If you cannot attach the jack cover, you do not have to attach the jack cover.

continued

7: Attaching the jack cover and stand (continued)

Using the control center laid flat

Place the control center flat on a level surface.

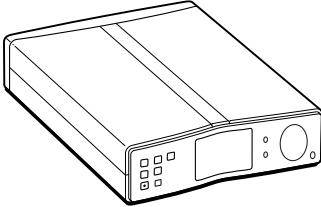

Note

Do not apply downward force to the control center with the display window facing down. Doing so may cause scratched or damage to the control center.

Using the control center in the upright position

Make sure you attach the supplied stand.

To stand the control center on its side

- 1 Attach the stand to the screw hole on the side of the control center using the supplied screw.

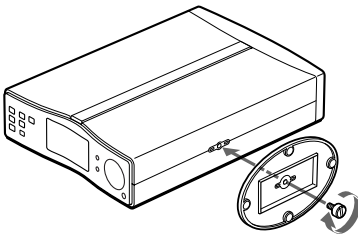

- 2 Place the control center on the stand.

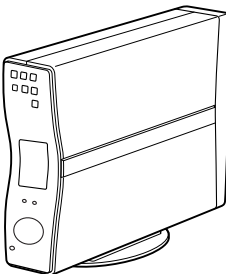

To stand the control center on its rear

- 1 Attach the stand to the jack cover using the supplied screw.

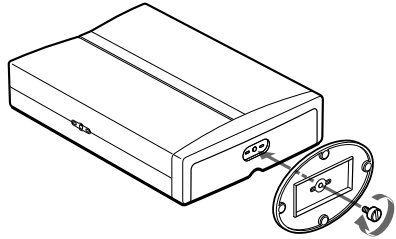

- 2 Place the control center upright on the stand.

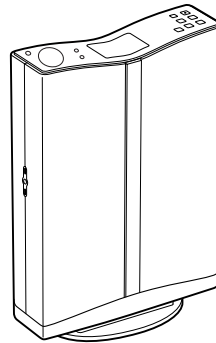

Notes

- Use the supplied stand only when you use the control center in an upright position. Do not attach the stand when you use the control center laid flat.
- To move the control center, hold the control center itself. If you hold the stand, it may break.
- Do not use the control center in an upright position without attaching the stand. If you do not attach the stand, the control center will be unstable and may fall over.

Installing the control center on the wall

Attach the jack cover. Fasten the screws (not supplied) to the wall at the same height 80 mm apart. The screws should protrude by 5 to 6 mm.

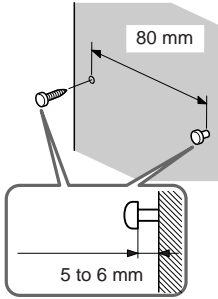

Remove the seals covering the hanging holes. Hang the control center on the screws. Push the control center tightly against the wall.

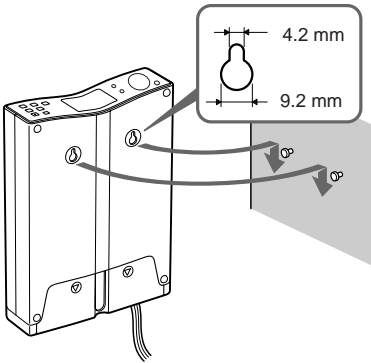

Notes

- Use the screws that matches the wall material and strength.
- Install the control center on a vertical and flat wall where reinforcement is applied. Do not install the control center if the wall is not vertical, flat or strong enough.
- Contact a screw shop or installer regarding the wall material or screws to be used.
- After the control center has been used for long time on the wall, the wall behind or above the control center may discolor or peel off by radiation of heat from the control center depending on the wall material.
- Sony will refrain from any responsibility on the accident or damage caused by improper installation, lack of durability of the wall or screws improper operation, natural calamity, etc.
- When you disconnect or connect the cords, take the control center down from the wall.

8: Connecting the AC power cord

After connecting the components, connect the AC power cord of the subwoofer to a wall outlet.

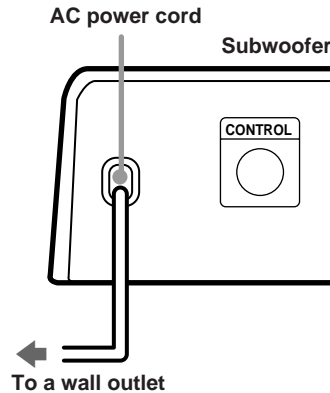

Checking the connections and settings

Performing initial setup operations

Before using the system for the first time, initialize the system by performing the following procedure.

This procedure can also be used to return settings you have made to their factory defaults.

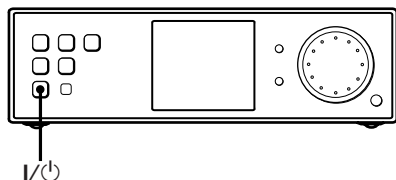

- 1 Press I/⏻ to turn off the system.
- 2 Hold down I/⏻ until "INITIAL" appears in the display.

The current function name appears. The following are reset to their factory settings.

- All settings in the SET UP and LEVEL menus.
- The sound field memorized for each function.

Checking if the sound comes from all speakers

Confirm that you can hear the test tone from each speaker.

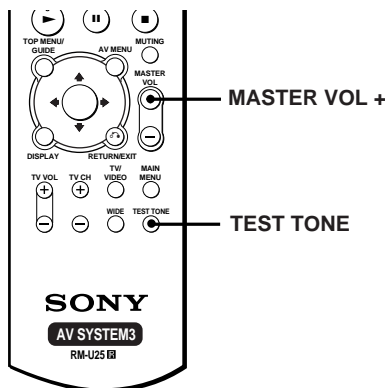

- 1 Press MASTER VOL +.
(Optimal volume level: Between 20–30.)
- 2 Press TEST TONE.
You will hear the test tone from each speaker in sequence.
Front (left) → Center → Front (right) → Surround (right) → Surround (left) → Subwoofer
While outputting the test tone, if no sound comes from the speakers or the test tone is output from the speaker whose name is not displayed in the display, there is a short-circuiting or the connection is wrong. In this case, check the speaker connection again.
- 3 Press TEST TONE again to turn off the test tone.

Playing a DVD on the connected DVD player (not supplied)

When you connect a DVD player or “Play Station 2” and a TV, you can enjoy DVDs.

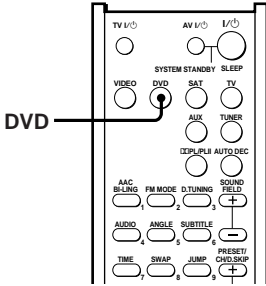

- 1 Press DVD.
- 2 Select the video input for your TV.
For details, refer to the instructions supplied with your TV.
- 3 Place a DVD in your DVD player or “Play Station 2”.
- 4 Start playing the DVD.

Selecting the component

You can select Sony components only.

1 Press one of the function buttons.

To select	Press
DVD player or “Play Station 2”	DVD
Satellite tuner	SAT
An audio/video component (CD player, MD deck, etc.)	AUX
VCR	VIDEO
TV	TV

2 Turn on the component and start playback.

When you select a component which is also connected to the TV (such as VCR or DVD player), turn on the TV and set the TV’s video input to match the component you selected.

3 Press MASTER VOL +/- to adjust the volume.

To mute the sound
Press MUTING.

About the indications in the display

You can change the item layout in the display according to the layout of the control center (page 11).

A Horizontal display

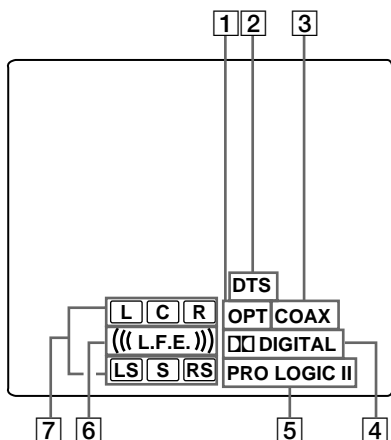

- 1 **OPT:** Lights up when DVD or SAT function is selected.
- 2 **DTS:** Lights up when DTS signals are input.
- 3 **COAX:** Lights up when AUX function is selected.
- 4 **DIGITAL:** Lights up when the control center is decoding signals recorded in the Dolby Digital format.
- 5 **PRO LOGIC (II):** Lights up when the system applies Pro Logic or Pro Logic (II) processing.
- 6 **((L.F.E.)):** Lights up when the disc being played back contains the LFE (Low Frequency Effect) channel and when the sound of the LFE channel signal is actually being reproduced.

B Vertical display

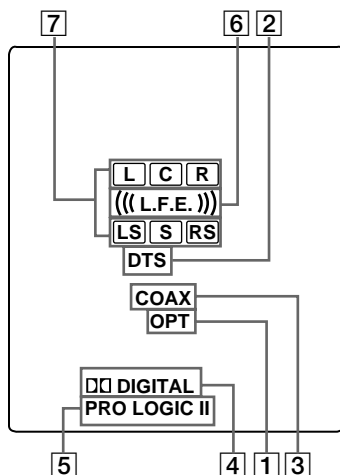

- 7 **Playback channel indicators:** The letters light up to indicate the channels being played back.

L (Front Left), R (Front Right), C (Center (monaural)), LS (Surround Left), RS (Surround Right), S (Surround (monaural) or the surround components obtained by Pro Logic processing))

The boxes around the letters light up to indicate the speakers used to playback the channels.

Example:

Recording format (Front/Surround): 3/2
Sound Field: AUTO DECODING.

L C R

LS RS

Switching the display (vertical/horizontal/off)

You can switch the display as follows depending on how you place the control center (page 11).

Control center layout	Display
Laid flat	Horizontal (A) on page 16, POSN.H)
Upright (on the side)	Vertical (B) on page 16, POSN.V)
Upright (on the rear) On the wall	Off (POSN.U)

To set the horizontal or vertical display

- 1 Press MAIN MENU repeatedly to select SET UP menu.**
- 2 Move the $\uparrow/\downarrow/\leftarrow/\rightarrow$ button up or down until one of the display setting appears in the display.**
- 3 Move the $\uparrow/\downarrow/\leftarrow/\rightarrow$ button to left or right to select the setting type.**
Select “POSN.H” to set to horizontal, select “POSN.V” to set to vertical, and select “POSN.U” to turn off the display.

Selecting a sound field

You can take advantage of surround sound simply by selecting one of the system's pre-programmed sound fields. They bring the exciting and powerful sound of movie theaters and concert halls into your home.

Press SOUND FIELD +/- repeatedly to select the sound field you want.

The selected sound field appears in the display.

Sound field list	Display
AUTO DECODING	AUTO DEC
NORMAL SURROUND	NORM.SUR
CINEMA STUDIO EX A DCS	C.S.EX A
CINEMA STUDIO EX B DCS	C.S.EX B
CINEMA STUDIO EX C DCS	C.S.EX C
LARGE HALL	L.HALL
SMALL HALL	S.HALL
JAZZ CLUB	JAZZ
LIVE CONCERT	CONCERT
GAME	GAME

About DCS (Digital Cinema Sound)
Sound fields with **DCS** marks use DCS technology.

DCS is the concept name of the surround technology for home theater developed by Sony. DCS uses the DSP (Digital Signal Processor) technology to reproduce the sound characteristics of an actual cinema cutting studio in Hollywood.

When played at home, DCS will create a powerful theater effect that mimics the artistic combination of sound and action as envisioned by the movie director.

Enjoying movies using the CINEMA STUDIO EX modes

CINEMA STUDIO EX modes are suitable for watching motion picture DVDs (etc.), with multi channel surround effects. You can reproduce the sound characteristics of Sony Pictures Entertainment's dubbing studio in your home.

There are three CINEMA STUDIO EX modes.

■ CINEMA STUDIO EX A **DCS**

Reproduces the sound characteristics of the Sony Pictures Entertainment "Cary Grant Theater" cinema production studio. This is a standard mode, great for watching most any type of movies.

■ CINEMA STUDIO EX B **DCS**

Reproduces the sound characteristics of the Sony Pictures Entertainment "Kim Novak Theater" cinema production studio. This mode is ideal for watching science-fiction or action movies with lots of sound effects.

■ CINEMA STUDIO EX C **DCS**

Reproduces the sound characteristics of the Sony Pictures Entertainment scoring stage. This mode is ideal for watching musicals or films where orchestra music is featured in the soundtrack.

About CINEMA STUDIO EX modes



The CINEMA STUDIO EX modes consist of the following three elements.

- **Virtual Multi Dimension**
Creates 5 sets of virtual speakers from a single pair of actual surround speakers.
- **Screen Depth Matching**
Creates the sensation that the sound is coming from inside the screen like in theaters.
- **Cinema Studio Reverberation**
Reproduces the type of reverberation found in theaters.

The CINEMA STUDIO EX modes integrate these three elements simultaneously.

Tip

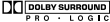
You can identify the encoding format of DVD software, etc. by looking at the logo on the package.

- : Dolby Digital discs
- : Dolby Surround encoded programs
- : DTS Digital Surround encoded programs

Notes

- The effects provided by the virtual speakers may cause increased noise in the playback signal.
- When listening with sound fields that employ the virtual speakers, you will not be able to hear any sound coming directly from the surround speakers.

Selecting other sound fields

Press SOUND FIELD +/- repeatedly to select the sound field you want.

The selected sound field appears in the display.

■ AUTO DECODING

Automatically detects the type of audio signal being input (Dolby Digital, DTS, or standard 2 channel stereo) and performs the proper decoding if necessary. This mode presents the sound as it was recorded/encoded, without adding any effects (ex. reverberation).

■ NORMAL SURROUND

Software with multi channel surround audio signals is played back according to the way it was recorded. This sound field reproduces the acoustics of a small rectangular concert hall. For software with 2 channel audio signals, you can select from a variety of decoding modes according to the 2 channel decoding mode setting.

■ LARGE HALL

Reproduces the acoustics of a large rectangular concert hall.

■ SMALL HALL

Reproduces the acoustics of a small rectangular concert hall.

■ JAZZ CLUB

Reproduces the acoustics of a jazz club.

■ LIVE CONCERT

Reproduces the acoustics of a 300-seat live house.

■ GAME

Obtains maximum audio impact from TV game software.

Enjoying Dolby Pro Logic (II)

This function lets you specify the type of decoding for 2 channel audio sources.

This system can reproduce 2 channel sound in 4 channels through Dolby Pro Logic; or 5.1 channels through Dolby Pro Logic II.

Press **□PL/PLII** repeatedly to select the 2 channel decoding mode.

The selected mode appears in the display. The sound field automatically switches to “NORM.SUR” (page 19).

Dolby Pro Logic/ Dolby Pro Logic II mode	Display
DOLBY PRO LOGIC Sources recorded in 2 channels are decoded and played back in 4 channels. This is ideal for playback of video tapes encoded in Dolby Pro Logic.	DOLBY PL
DOLBY PRO LOGIC II MOVIE Sources recorded in 2 channels, as well as all stereo sound sources are played back in 5.1 channels. This is ideal when watching movies.	MOVIE
DOLBY PRO LOGIC II MUSIC Normal stereo sources such as CDs are played back in 5.1 channels. This is ideal for music playback.	MUSIC

Using the Sleep Timer

You can set the system to turn off automatically at a specified time.

Press **SLEEP** while holding down **ALT**.

Each time you press the button, the display changes cyclically as follows:

2-00-00 → 1-30-00 → 1-00-00 → 0-30-00
→ OFF

While using Sleep Timer, the display dims.

Tip

To check the remaining time before the system turns off, press **SLEEP** while holding down **ALT**. The remaining time appears in the display.

Using the supplied remote to controlling the other component

You can use the supplied remote to control other Sony components.

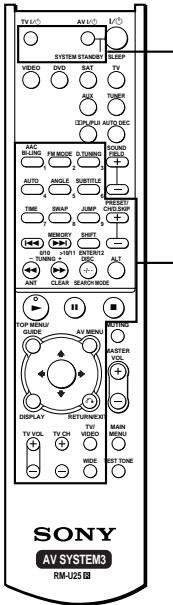







Remote buttons for operating other components



Remote Button	Operations	Function
AV I/O	TV/VCR/ CD player/ VCD player/ LD player/ DVD player/ MD deck/ DAT deck	Turns the audio and video components on or off.
SYSTEM STANDBY (Press AV I/O while holding down I/O)	Control center/ TV/VCR/ Satellite tuner/ CD player/ VCD player/ LD player/ DVD player/ MD deck/ DAT deck/ Tape deck	Turns off the system and other Sony audio/video components.
1-9 and 0/10 (After pressing ALT)	Tuner	Use with "SHIFT" button to select tuner preset station numeric input during DIRECT TUNING or MEMORY mode.
	CD player/ VCD player/ LD player/ MD deck/ DAT deck	Selects track numbers. 0 selects track 10.
	TV/VCR/ Satellite tuner	Selects channel numbers.
SHIFT	Tuner	Press repeatedly to select a memory page for presetting radio stations or tuning to preset stations.
D.TUNING	Tuner	Tuner station direct key-in-mode.
TUNING +/-	Tuner	Scans radio stations.
MEMORY	Tuner	Stores the radio stations.
FM MODE	Tuner	Selects FM monaural or stereo reception.

continued

Using the supplied remote to controlling the other component (continued)



Remote Button	Operations	Function
>10/11 (After pressing ALT)	CD player/ VCD player/ LD player/MD deck/Tape deck	Selects track numbers over 10.
AUDIO	TV	Selects channel 11.
AUDIO	TV/VCR/ DVD player	Changes the sound to Multiplex, Bilingual or Multi channel TV Sound.
TIME	CD player/ VCD player/ DVD player	Shows the time or displays the playing time of disc, etc.
PRESET/ CH/	Tuner	Scans and selects preset stations.
D.SKIP +/-	TV/VCR/ satellite tuner	Selects preset channels.
	CD player/ VCD player/ DVD player/ MD deck	Skips discs (multi-disc changer only).
ENTER/12 (After pressing ALT)	TV/VCR/ satellite tuner/ LD player/ MD deck/ DAT deck/ Tape deck	After selecting a channel, disc or track using the numeric buttons, press to enter the value.
	TV	Selects channel 12.
DISC	CD player/ VCD player	Selects a disc directly (multi-disc changer only).
DISPLAY	TV/VCR/ VCD player/ LD player/ DVD player	Selects information displayed on the TV screen.
ANT	VCR	Selects output signal from aerial terminal: TV signal or VCR program.

Remote Button	Operations	Function
	VCR/ CD player/ VCD player/ LD player/ DVD player/ MD deck/ DAT deck/ Tape deck	Skips tracks.
	CD player/ VCD player/ DVD player/ LD player/ MD deck	Searches tracks (forward or backward).
	VCR/ DAT deck/ Tape deck	Fast forwards or rewinds.
	VCR/ CD player/ VCD player/ LD player/ DVD player/ MD deck/ DAT deck/ Tape deck	Starts play.
	VCR/ CD player/ VCD player/ LD player/ DVD player/ MD deck/ DAT deck/ Tape deck	Pauses play or record. (Also starts recording with components in record standby.)
	VCR/ CD player/ VCD player/ LD player/ DVD player/ MD deck/ DAT deck/ Tape deck	Stops play.
AV MENU	VCR/Satellite tuner/ DVD player	Displays menu.
	VCR/Satellite tuner/ DVD player	Selects a menu item. Press to enter the selection.

Remote Button	Operations	Function
RETURN  /EXIT	VCD player/ LD player/ DVD player	Returns to the previous menu.
	Satellite tuner	Exits the menu.
SUBTITLE	DVD player	Changes the subtitles.
ANGLE	DVD player	To select viewing angle or changes the angles.
CLEAR	DVD player	Press if you made a mistake when you press the number button or press to return to the continuous play etc.
SEARCH MODE	DVD player	Select searching mode. Press to select the unit for search (track, index, etc.)
TOP MENU/	DVD player	Displays DVD title.
GUIDE	Satellite tuner	Displays guide menu.
TV I/ 	TV	Turns the TV on or off.
-/--	TV	Selects the channel entry mode, either one or two digit.
TV VOL +/-	TV	Adjust the volume of the TV.
TV CH +/-	TV	Select preset TV channels.
TV/VIDEO	TV	Selects input signal: TV input or video input.
SWAP*	TV	Swaps the small and large picture.
JUMP	TV	Toggles between the previous and the current channels.
ALT	Remote	Change remote key function to activate those buttons with orange printing.

* Only for Sony TVs with the picture-in-picture function.

Notes

- The above explanation is intended to serve as an example only.
Therefore, depending on the component the above operation may not be possible or may operate differently than described.
- To activate the buttons with orange printing, press ALT first before pressing the buttons.
- Before you use the // button for control center operation, press MAIN MENU. To operate other components, press TOP MENU/GUIDE or AV MENU after pressing the function button.

Changing the factory setting of a function button on the remote

If the factory settings of the function buttons on the remote do not match your system components, you can change them. For example, if you have an MD player and you do not have a DVD player, you can assign the DVD button to your MD deck.

- 1 Hold down one of the function buttons on the remote (VIDEO/DVD/SAT/TV/AUX/TUNER) whose function you want to change.

Example: Hold down DVD.

- 2 Press the corresponding button of the component you want to assign to the Function button.

Example: Press ◀◀ (for MD deck).

The following buttons are assigned to select the functions:

To operate	Press
VCR (command mode VTR 1*)	1
VCR (command mode VTR 2*)	2
VCR (command mode VTR 3*)	3
DVD player	4
TV	5
DSS (Digital Satellite Receiver)	6
Tuner	0/10
CD player	12
MD deck	◀◀
LD player	▶▶

* Sony VCRs are operated with a VTR 1, 2 or 3 setting. These correspond to Beta, 8mm and VHS respectively.

To reset all the function buttons to their factory setting

Press I/⏻, AV I/⏻ and MASTER VOL – at the same time.

Setting up the speakers

Use the SET UP menu to set the types of the speakers connected to the subwoofer.

- 1 Press MAIN MENU repeatedly to select SET UP menu.
- 2 Move the ↑/↓/←/→ button up or down to select the parameter.
- 3 Move the ↑/↓/←/→ button to left or right to select the setting.
- 4 Repeat steps 2 and 3 to adjust the other parameters.

Speaker setup parameters

The initial setting is underlined.

■ Front speaker distance (DIS.)

Initial setting: 3.5 m

Lets you set the distance from your listening position to the front speakers (A on page 9). You can adjust from 1.0 meter to 10.0 meters in 0.1 meter steps.

If both front speakers are not placed an equal distance from your listening position, set the distance to the closest speaker.

■ Center speaker distance (DIS.)

Initial setting: 3.5 m

Lets you set the distance from your listening position to the center speaker. You can enjoy a higher quality sound effect if you place the center speaker from a distance equal to the front speaker distance (A on page 9) to a distance 1.5 meters closer to your listening position (B on page 9).

■ Surround speaker distance

(DIS.)

Initial setting: 2.0 m

Lets you set the distance from your listening position to the surround speakers. You can enjoy a higher quality sound effect if you place the surround speakers from a distance equal to the front speaker distance (A on page 9) to a distance 4.5 meters closer to your listening position (C on page 9).

If both surround speakers are not placed an equal distance from your listening position, set the distance to the closest speaker.

■ Surround speaker position (PL.)*

Lets you specify the location of your surround speakers for proper implementation of the surround effects in the Cinema Studio EX modes (page 18).

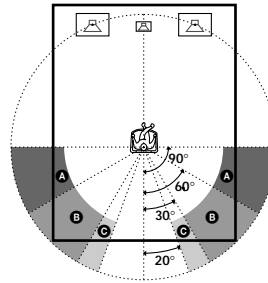

- SIDE
Select if the location of your surround speakers corresponds to section **A**.
- MIDDLE (MID.)
Select if the location of your surround speakers corresponds to section **B**.
- BEHIND (BEHD.)
Select if the location of your surround speakers corresponds to section **C**.

■ Surround speaker height (HGT.)*

Lets you specify the height of your surround speakers for proper implementation of the surround effects of the Cinema Studio EX modes (page 18).

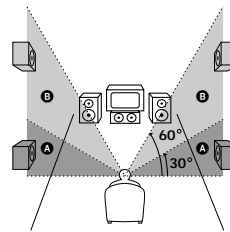

- LOW
Select if the height of your surround speakers corresponds to section **A**.
- HIGH
Select if the height of your surround speakers corresponds to section **B**.

Customizing sound fields

By adjusting the surround and level parameters, you can customize the sound fields to suit your particular listening situation.

Position your speakers and do the procedures described in “Placing speakers” (page 9) and “Checking if the sound comes from all speakers” (page 14) before you customize a sound field.

Adjusting the surround parameter (EFFECT)

This parameter lets you adjust the “presence” of the current surround effect. This effect is available for the sound fields except for AUTO DECODING and NORMAL SURROUND.

Initial setting: (depends on sound field)

- 1 Start playing a source encoded with multi channel surround effects (DVD, etc.)
- 2 Press MAIN MENU repeatedly to select EFFECT.
- 3 Move the $\blacktriangle/\blacktriangledown/\blacktriangleleft/\blacktriangleright$ button to left or right to select the setting.

Adjusting the speaker level and balance

You can adjust the balance and level of each speaker. Sit in the listening position, then adjust the test tone to sound the same level. These settings are applied to all sound fields.

- 1 Press MASTER VOL +.
(Optimal volume level: Between 20–30.)
- 2 Press TEST TONE.
You will hear the test tone from each speaker in sequence.
Front (left) \rightarrow Center \rightarrow Front (right) \rightarrow
Surround (right) \rightarrow Surround (left) \rightarrow
Subwoofer
- 3 Press MAIN MENU repeatedly to select LEVEL menu.
- 4 Move the $\blacktriangle/\blacktriangledown/\blacktriangleleft/\blacktriangleright$ button up or down to select the parameter.
- 5 Move the $\blacktriangle/\blacktriangledown/\blacktriangleleft/\blacktriangleright$ button to left or right to select the setting.
- 6 Repeat steps 4 and 5 to adjust the other parameters.

Tips

- To make more precise adjustment, start playing a source encoded with multi channel surround effects (DVD, etc.), then adjust the level and balance while listening to the source.
- The system employs a test tone with a frequency centered at 800 Hz.
- You can adjust the level of all speakers at the same time. Turn MASTER VOLUME on the control center or press MASTER VOL +/- on the remote.

Notes

- The front balance, surround balance, center level, surround level, and subwoofer level are shown in the display during adjustment.
- To enjoy the better sound quality, do not turn the volume of the subwoofer too high.

LEVEL menu parameters

■ Front speaker balance (BAL.)

Initial setting: midpoint (BALANCE)

Lets you adjust the balance between front left and right speakers. You can adjust from L (+1 - +8) to R (+1 - +8) in 1 increment steps.

■ Surround speaker balance (BAL.)

Initial setting: midpoint (BALANCE)

Lets you adjust the balance between surround left and right speakers. You can adjust from L (+1 - +8) to R (+1 - +8) in 1 increment steps.

■ Center speaker level (CTR)

Initial setting: 0 dB

You can adjust from -10 dB to +10 dB in 1 dB steps.

■ Surround speaker level (SURR)

Initial setting: 0 dB

You can adjust from -10 dB to +10 dB in 1 dB steps.

■ Subwoofer level (S.W.)

Initial setting: 0 dB

You can adjust from -10 dB to +10 dB in 1 dB steps.

■ LFE (Low Frequency Effect) mix level (LFE)

Initial setting: 0 dB

Lets you attenuate the level of the LFE (Low Frequency Effect) channel output from the subwoofer without effecting the level of the bass frequencies sent to the subwoofer from the front, center or surround channels via the Dolby Digital or DTS bass redirection circuitry. You can adjust from -20 dB to 0 dB (line level) in 1 dB steps. "0 dB" outputs the full LFE signal at the mix level determined by the recording engineer. When set to "OFF", the sound of the LFE channel from the subwoofer is muted. In this case, the low frequency sounds of the front, center, or surround speakers are output from the subwoofer.

■ Dynamic range compressor (DRC.)

Lets you compress the dynamic range of the sound track. This may be useful when you want to watch movies at low volumes late at night.

- OFF
The dynamic range is not compressed.
- STD
The dynamic range is compressed as intended by the recording engineer.
- MAX
The dynamic range is compressed dramatically.

Tip

Dynamic range compressor lets you to compress the dynamic range of the soundtrack based on the dynamic range information included in the Dolby Digital signal. "STD" is standard compression, but because many sources have only light compression, we recommend using the "MAX" setting. This greatly compresses the dynamic range and lets you view movies late at night at low volumes. Unlike analog limiters, the levels are predetermined and provide a very natural compression.

Note

Dynamic range compression is possible with Dolby Digital sources only.

Precautions

On safety

Should any solid object or liquid fall into the cabinet, unplug the control center and have it checked by qualified personnel before operating it any further.

On power sources

- Before operating the unit, check that the operating voltage is identical with your local power supply. The operating voltage is indicated on the nameplate at the rear of the subwoofer.
- The unit is not disconnected from the AC power source (mains) as long as it is connected to the wall outlet, even if the control center itself has been turned off.
- If you are not going to use the system for a long time, be sure to disconnect the subwoofer from the wall outlet. To disconnect the AC power cord, grasp the plug itself; never pull the cord.
- AC power cord must be changed only at the qualified service shop.

On heat buildup

Although the unit heats up during operation, this is not a malfunction. If you continuously use this unit at a large volume, the cabinet temperature of the top, side and bottom rises considerably. To avoid burning yourself, do not touch the cabinet.

On placement

- Place the subwoofer in a location with adequate ventilation to prevent heat buildup and prolong the life of the subwoofer.
- Do not place the control center and subwoofer near heat sources, or in a place subject to direct sunlight, excessive dust or mechanical shock.
- Do not place anything on top of the cabinet that might block the ventilation holes and cause malfunctions.
- Use caution when placing the subwoofer or a speaker stand (not supplied) that is attached with the front/rear speakers on a specially treated (waxed, oiled, polished, etc.) floor, as staining or discoloration may result.

On operation

Before connecting other components, be sure to turn off and unplug the AC power cord of the subwoofer.

On cleaning

Clean the cabinet, panel and controls with a soft cloth slightly moistened with a mild detergent solution. Do not use any type of abrasive pad, scouring powder or solvent such as alcohol or benzine.

If you have any question or problem concerning your system, please consult your nearest Sony dealer.

Troubleshooting

If you experience any of the following difficulties while using the control center, use this troubleshooting guide to help you remedy the problem. Should any problem persist, consult your nearest Sony dealer.

When bringing the system in for repairs, be sure to bring in the entire system (control center and subwoofer). This product is system product, and the entire system is needed to determine the location requiring repair.

The multi channel surround effect of the Dolby Digital or DTS is not obtained.

- Check that the DVD software, etc. is recorded in Dolby Digital or DTS.
- If you connect the DVD player, etc. to the digital input jack on this system, check the audio setting (for digital audio output) of the component (page 7).
- Check that the audio track is correctly selected on the DVD player. (Check the audio setting of the DVD menu.)

There is no sound or only a very low-level sound is heard.

- Check that the speakers and components are connected securely.
- Check that you have selected the correct component on the control center.
- Press MUTING if muting function is activated.

The left and right sounds are unbalanced or reversed.

- Check that the speakers and components are connected correctly and securely.
- Adjust balance parameters in the LEVEL menu.

There is severe hum or noise.

- Check that the speakers and components are connected securely.
 - Check that the connecting cords are away from a transformer or motor, and at least 3 meters away from a TV set or fluorescent light.
 - Move your TV away from the audio components.
 - The plugs and jacks are dirty. Wipe them with a cloth slightly moistened with alcohol.
-

There is no sound from the center speaker.

- If you connect the DVD player, etc. to the digital input jack on this system, check the audio setting (for digital audio output) of the component (page 7).
- Make sure the sound field function is on (press SOUND FIELD +/-).
- Select the CINEMA STUDIO EX mode (page 18).
- Adjust the speaker level (page 26).

There is no sound or only a very low-level sound is heard from the surround speakers.

- If you connect the DVD player, etc. to the digital input jack on this system, check the audio setting (for digital audio output) of the component (page 7).
- Make sure the sound field function is on (press SOUND FIELD +/-).
- Select the CINEMA STUDIO EX mode (page 18).
- Adjust the speaker level (page 26).

The surround effect cannot be obtained.

- Make sure the sound field function is on (press SOUND FIELD +/-).

The remote does not function.

- Point the remote at the remote sensor  on the control center.
 - Remove any obstacles in the path between the remote and the control center.
 - Replace both batteries in the remote with new ones, if they are weak.
 - Make sure you select the correct function on the remote.
-

When the following message appears in the display
“UNLOCK”

- You select DVD, AUX or SAT as the function and no component is connected to the digital input jacks.
- The component is correctly connected, but the component is turned off or the playback has not started.

“PROTECT”

- The speaker cords are short-circuited (page 11).
 - Turn off the power, then reconnect the speaker cords correctly.
- The system heats up because the system was used for a long time with loud volume.
 - Turn off the power and leave the system for a while.
 - Turn down the volume.

Reference sections for clearing the system's memory

To clear	See
All memorized settings	page 14

Specifications

Amplifier/subwoofer section

POWER OUTPUT

Rated Power Output at Stereo mode

(6 ohms 1 kHz, THD 0.7 %)

40 W + 40 W

Reference Power Output

(THD 0.7 %)

Front*: 40 W/ch

Center*: 40 W

Surround*: 40 W/ch

(6 ohms)

Subwoofer: 70 W

(3 ohms)

* Depending on the sound field settings and the source, there may be no sound output.

Frequency response

20 Hz – 20 kHz

Inputs (Digital)

AUX (Coaxial)

Impedance: 75 ohms

S/N: 90 dB

(A, 20 kHz LPF)

DVD, SAT (Optical)

S/N: 90 dB

(A, 20 kHz LPF)

Inputs (Analog)

TV, VIDEO

Sensitivity: 700 mV

Impedance: 50 kohms

S/N: 84 dB

(A, 20 kHz LPF)

Enclosure type

Advanced S.A.W.
magnetically shielded

Speaker unit

16 cm cone type

Rated frequency range

30 Hz – 200 Hz

High frequency cut-off frequency

150 Hz

General

Power requirements

Area code	Power requirements
CEL, CEK, SP	220–230 V AC, 50/60 Hz
MX	120 V AC, 60 Hz

Power consumption 68 W

Power consumption (during standby mode)

0.8 W

Dimensions (w/h/d)

Control center	196 × 60 × 269 mm including projecting parts and controls
Subwoofer	224 × 318.5 × 344 mm including front panel

Mass (Approx.)

Control center	1.1 kg
Subwoofer	7.1 kg

Satellite speaker section

Front, center and surround speakers

SS-K25

Speaker system Full range, magnetically shielded

Speaker units 5.7 cm cone type

Enclosure type Bass reflex

Rated impedance 6 ohms

Sensitivity level 85 dB (1 W, 1m)

Frequency range 130 Hz – 20,000 Hz

Dimensions (w/h/d) Approx. 77 × 115 × 89 mm
including front grille

Mass Approx. 0.5 kg

Design and specifications are subject to change without notice.

Glossary

Digital Cinema Sound

This is the generic name of the surround sound produced by digital signal processing technology developed by Sony. Unlike previous surround sound fields mainly directed at the reproduction of music, Digital Cinema Sound is designed specifically for the enjoyment of movies.

Dolby Digital

This sound format for movie theaters is more advanced than Dolby Pro Logic Surround. In this format, the rear speakers output stereo sound with an expanded frequency range and a sub woofer channel for deep bass is independently provided. This format is also called "5.1" because the sub woofer channel is counted as 0.1 channel (since it functions only when a deep bass effect is needed). All six channels in this format are recorded separately to realize superior channel separation. Furthermore, since all the signals are processed digitally, less signal degradation occurs.

Dolby Pro Logic II

Dolby Pro Logic II creates five full-bandwidth output channels from two-channel sources. This is done using an advanced, high-purity matrix surround decoder that extracts the spatial properties of the original recording without adding any new sounds or tonal colorations.

Dolby Pro Logic Surround

As one method of decoding Dolby Surround, Dolby Pro Logic Surround produces four channels from two-channel sound. Compared with the former Dolby Surround system, Dolby Pro Logic Surround reproduces left-to-right panning more naturally and localizes sounds more precisely. To take full advantage of Dolby Pro Logic Surround, you should have one pair of rear speakers and a center speaker. The rear speakers output monaural sound.

Surround sound

Sound that consists of three elements: direct sound, early reflected sound (early reflections) and reverberative sound (reverberation). The acoustics of the surrounding space affect the way these three sound elements are heard. Surround sound combines these sound elements in such a way that you actually can sense the size of the venue, as well as its type.

- Types of sound

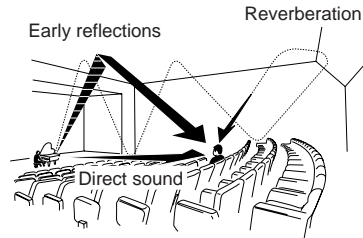

- Transition of sound from rear speakers

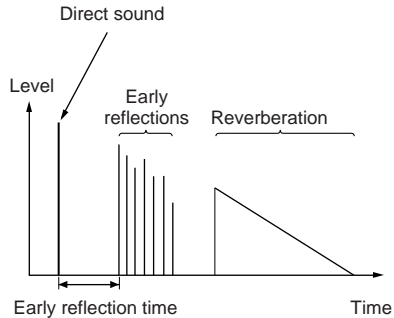

List of button locations and reference pages

How to use this page

Use this page to find the location of buttons and other parts of the system that are mentioned in the text.

Illustration number

PLAY MODE 15 (9, 13, 14)

Name of button/part Reference page

Control center

ALPHABETICAL ORDER

- AUX 5 (15)
- AUX indicator 15
- Display 6 (16)
- DVD 1 (15)
- DVD indicator 13
- MASTER VOLUME 8 (14, 15)
- MUTING 9 (15)
- MUTING indicator 18
- DOLBY DIGITAL II 7
- Remote sensor 1119
- SAT 3 (15)
- SAT indicator 14
- SOUND FIELD 10 (18, 19)
- TV 4 (15)
- TV indicator 17
- VIDEO 2 (15)
- VIDEO indicator 16

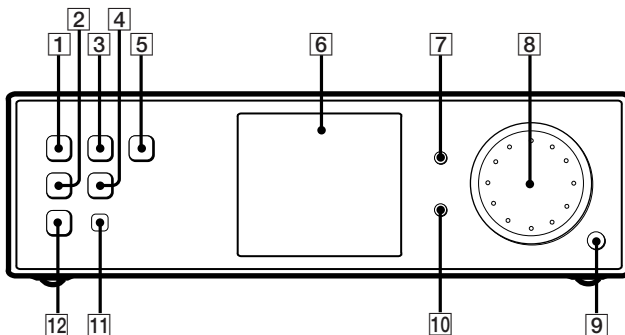

NUMBERS AND SYMBOLS

- I/⏻ (power) 12

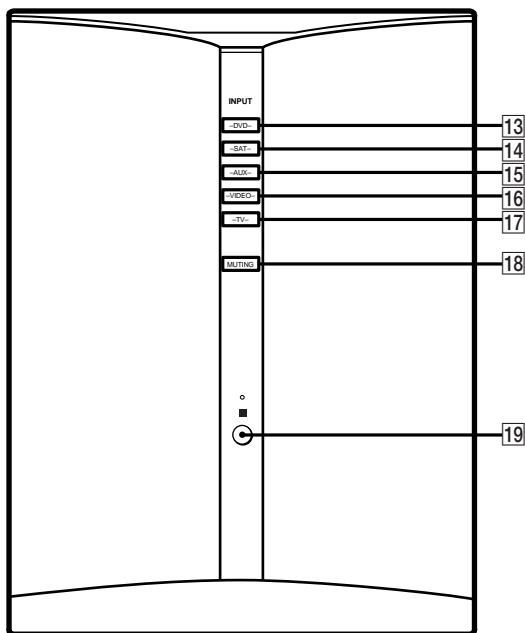

Remote control

ALPHABETICAL ORDER

A - N

- AAC BI-LING **44**
- ALT **30** (20)
- ANGLE **42**
- ANT **18**
- AUDIO **43**
- AUTO DEC **25**
- AUX **21** (15)
- AV I/⏻ (power) **2**
- AV MENU **32**
- CLEAR **8**
- D.TUNING **26**
- DISC **31**
- DISPLAY **36**
- DVD **23** (15)
- ENTER/12 **7**
- FM MODE **45**
- JUMP **29**
- MAIN MENU **34** (24, 26)
- MASTER VOL +/- **11** (14, 15)
- MEMORY **19**
- MUTING **10** (15)
- Numeric buttons **20**

P - W

- PI/PLI **46** (20)
- PRESET/CH/D.SKIP +/- **6**
- RETURN ↶/EXIT **33**
- SAT **4** (15)
- SEARCH MODE **31**
- SHIFT **7**
- SLEEP **1** (20)
- SOUND FIELD +/- **27** (18, 19)
- SUBTITLE **28**
- SWAP **40**
- TEST TONE **35** (14)
- TIME **41**
- TOP MENU/GUIDE **38**
- TUNER **5**
- TUNING + **8**
- TUNING - **18**
- TV **3** (15)
- TV CH +/- **14**
- TV VOL +/- **15**
- TV/VIDEO **12**
- TV I/⏻ (power) **24**
- VIDEO **22** (15)
- WIDE **13**

NUMBERS AND SYMBOLS

- I/⏻ (power) **1**
- ▲/▼/↶/↷ **37**
- ▶▶ **8**
- ◀◀ **18**
- ▶▶▶ **19**
- ◀◀◀ **39**
- ▶ **17**
- ▬ **16**
- **9**
- /-- **31**
- 0/10 **39**
- >10/11 **19**

Additional Information

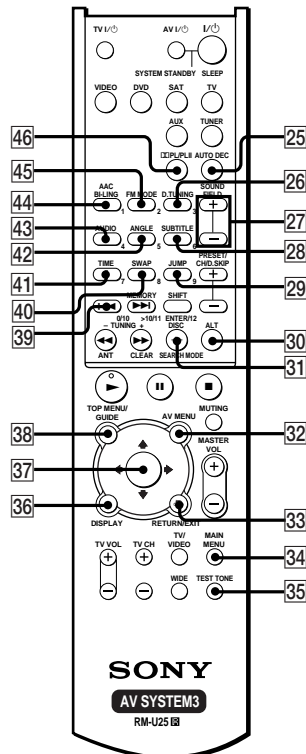
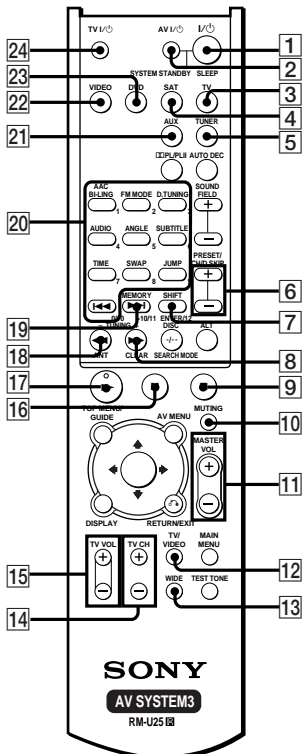

Index

A, B, C

Adjusting

- LEVEL parameters 26
- speaker volume 14, 26
- SET UP parameters 24

D, E, F, G, H, I, J, K

Digital Cinema Sound 18

L, M, N, O, P, Q, R

LEVEL menu 26

S

Selecting

- component 15
- sound field 18, 19

SET UP menu 24

Sleep timer 20

Sound field

- customizing 26
- pre-programmed 18, 19
- resetting 14
- selecting 18, 19

Speakers

- adjusting speaker volume
14, 26
- connection 10
- placement 9

Supplied accessories 4

T, U, V, W, X, Y, Z

Test tone 14

AVERTISSEMENT

Afin d'éviter tout risque d'incendie ou d'électrocution, ne pas exposer cet appareil à la pluie ou à l'humidité.

Afin d'éviter tout risque d'incendie, ne pas couvrir les ailettes de ventilation de cet appareil avec des papiers journaux, des nappes, des rideaux, etc. Ne pas poser de bougies allumées sur l'appareil.

Afin d'éviter tout risque d'incendie et d'électrocution, ne pas poser d'objets remplis de liquide, vases ou autre, sur l'appareil.



Ne pas jeter les piles avec les ordures ménagères. Elles doivent être remises au dépôt d'ordures chimiques.

Ne pas installer l'appareil dans un endroit confiné, par exemple dans une étagère ou un placard encastré.

L'ampli-tuner intègre les systèmes Dolby* Digital, Pro Logic Surround et DTS** Digital Surround.

* Fabriqué sous licence de Dolby Laboratories.

“Dolby”, “Pro Logic” et le symbole du double D sont des marques commerciales de Dolby Laboratories.

** “DTS” et “DTS Digital Surround” sont des marques déposées de Digital Theater Systems, Inc.

À propos de ce manuel

Les instructions de ce manuel concernent les commandes de la télécommande.

Table des matières

Avant la mise en marche

1: Déballage	4
2: Raccordement du centre de commande et du caisson de grave	5
3: Raccordement d'appareils à des prises de sortie audio numérique	6
4: Raccordements d'appareils vidéo	8
5: Disposition des enceintes	9
6: Raccordement des enceintes	10
7: Fixation du cache des prises et du support	11
8: Branchement du cordon d'alimentation secteur	13
Vérification des raccordements et des réglages	14
Lecture d'un DVD sur le lecteur DVD raccordé (non fourni)	15

Écoute du son des appareils raccordés

Sélection d'un appareil	15
Signification des indications de l'affichage	16

Écoute du son surround

Sélection d'un champ sonore	18
Écoute avec Dolby Pro Logic (II)	20

Autres opérations / réglages

Utilisation de la minuterie sommeil	20
Utilisation de la télécommande fournie pour contrôler d'autres composants	21
Changement des réglages usine d'une touche de fonction de la télécommande	24
Configuration du système acoustique	24
Personnalisation des champs sonores	26

Informations complémentaires

Précautions	28
En cas de problème	28
Fiche technique	30
Glossaire	31
Liste des touches et pages de référence	32
Index	34

FR

1: Déballage

Assurez-vous que les éléments suivants sont présents.

- Centre de commande (1)
- Caisson de grave (1)
- Enceintes satellites micro (5)
- Cache des prises (1)
- Vis (pour le cache des prises) (2)
- Support de centre de commande (1)
- Vis (pour support de centre de commande) (1)
- Télécommande RM-U25 (1)
- Piles R6 (format AA) (2)
- Cordons d'enceintes (longs) (2)
- Cordons d'enceintes (courts) (3)
- Cordon de système (1)
- Cordon numérique optique (1)
- Pieds d'enceinte (20)
- Etiquettes d'enceintes (1)
- Coussinets de traction (4)
- Clé hexagonale (1)
- Ce mode d'emploi (1)
- Guide d'installation des enceintes (1)

Mise en place des piles dans la télécommande

Insérez deux piles R6 (format AA) dans le logement de la télécommande en respectant leurs polarités positives (+) et négatives (-).

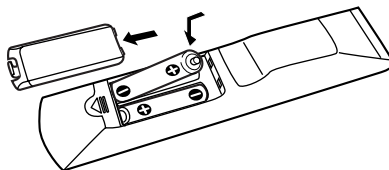

Conseil

À raison d'une utilisation normale, les piles doivent durer environ six mois. Lorsque la télécommande ne permet plus de contrôler le centre de commande, remplacez les deux piles par des neuves.

Remarques

- Ne laissez pas la télécommande dans un endroit très chaud ou très humide.
- N'utilisez pas une pile neuve avec une pile usée.
- Veillez à ce que le capteur de signaux infrarouges du centre de commande ne soit pas exposé directement aux rayons du soleil ou à une lampe, car la transmission des signaux ne se ferait pas correctement.
- Si vous prévoyez de ne pas utiliser la télécommande pendant une durée prolongée, retirez-en les piles pour éviter des dégâts que causerait un suintement de leur électrolyte ou une corrosion.
- Mettez tous les composants hors tension avant d'effectuer des raccordements.
- Effectuez des raccordements solides pour éviter des bourdonnements et des parasites.

2: Raccordement du centre de commande et du caisson de grave

Cordons nécessaires

Cordon de système (fourni)



Centre de commande

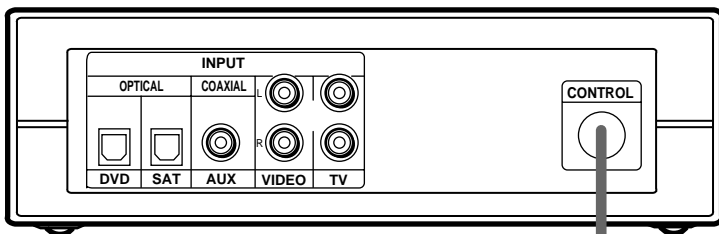

Caisson de grave

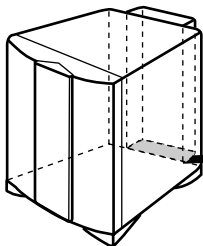
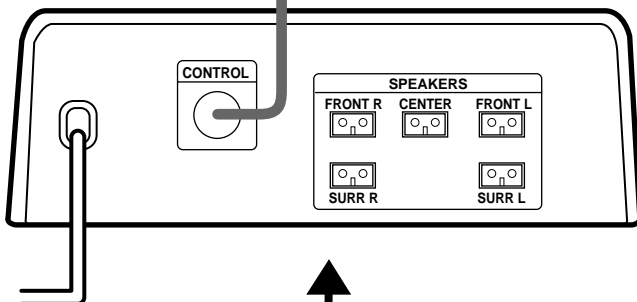

Remarque

Prenez soin de débrancher le cordon d'alimentation secteur avant de brancher ou de débrancher le cordon de système. Si vous débranchez le cordon de système alors que l'appareil est sous tension, il se peut que les réglages effectués soient changés.

3: Raccordement d'appareils à des prises de sortie audio numérique

Raccordez les prises de sortie audio numériques de votre lecteur DVD ou d'un autre composant ("Play Station 2", lecteur CD, platine MD, tuner satellite, etc.) sur les prises d'entrée audio numériques du centre de commande de manière à restituer chez vous les sons surround multicanaux d'une salle de cinéma.

Raccordez les prises de sortie vidéo de votre lecteur DVD ou de votre "Play Station 2" sur les prises d'entrée vidéo de votre téléviseur.

Remarque

Vous ne pouvez pas fournir le signal vidéo à ce système. Lorsque vous raccordez des composants vidéo (magnéto, téléviseur, etc.), raccordez la prise de sortie vidéo du composant vidéo sur la prise d'entrée vidéo de votre téléviseur.

Cordons nécessaires

Cordon numérique optique (fourni)



Cordon numérique coaxial (non fourni)

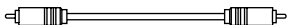

Centre de commande

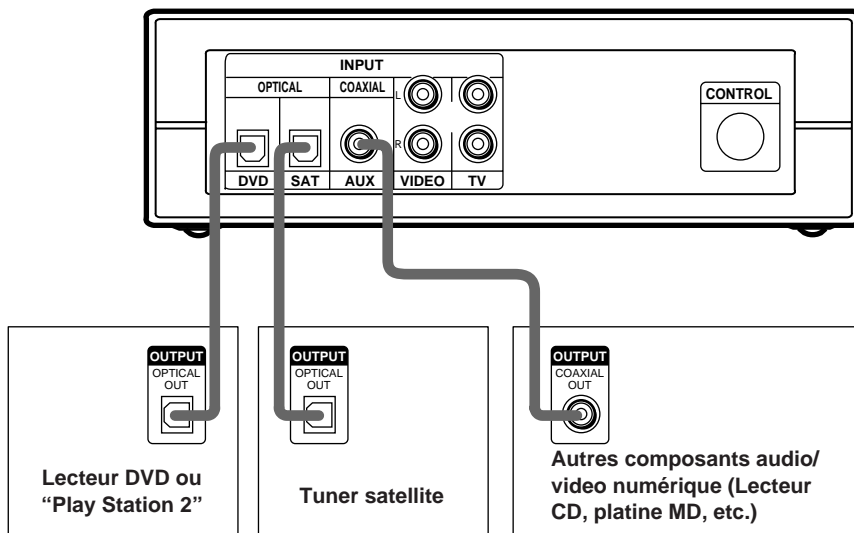

Conseil

Les prises d'entrée numériques sont compatibles avec les fréquences d'échantillonnage de 32 kHz, 44,1 kHz, 48 kHz et 96 kHz.

Réglage à l'emploi d'un lecteur DVD Sony ou "Play Station 2"

Lorsque vous raccordez un lecteur DVD ou une console "Play Station 2" comme illustré à la page précédente, effectuez les réglages suivants sur chaque composant. Pour plus de détails, reportez-vous aux instructions de fonctionnement, fournies avec chaque composant.

<Lecteur DVD>

- 1 Sélectionnez "AUDIO SETUP" sur le menu de configuration.
- 2 Réglez "AUDIO DRC" sur "WIDE RANGE".
- 3 Réglez "DIGITAL OUT" sur "ON".
- 4 Réglez "DOLBY DIGITAL" sur "DOLBY DIGITAL".
- 5 Réglez "DTS" sur "ON".

<"Play Station 2">

- 1 Sélectionnez "AUDIO SETTING" sur le menu de configuration.
- 2 Réglez "AUDIO DIGITAL OUTPUT".
- 3 Réglez "OPTICAL DIGITAL OUTPUT" sur "ON".
- 4 Réglez "DOLBY DIGITAL" sur "ON".
- 5 Réglez "DTS" sur "ON".

"Play Station 2" est une marque de fabrique de Sony Computer Entertainment.

4: Raccordements d'appareils vidéo

Cordons nécessaires

Cordon audio (non fourni)

Lors du branchement d'un cordon, veillez à faire correspondre les broches identifiées par couleur avec les bornes des composants: blanc (gauche) à blanc et rouge (droit) à rouge.

Remarque

Vous ne pouvez pas fournir le signal vidéo à ce système. Lorsque vous raccordez des composants vidéo (magnéscope, téléviseur, etc.), raccordez la prise de sortie vidéo du composant vidéo sur la prise d'entrée vidéo de votre téléviseur.

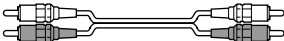
Blanc (Gauche) 
Rouge (Droit)

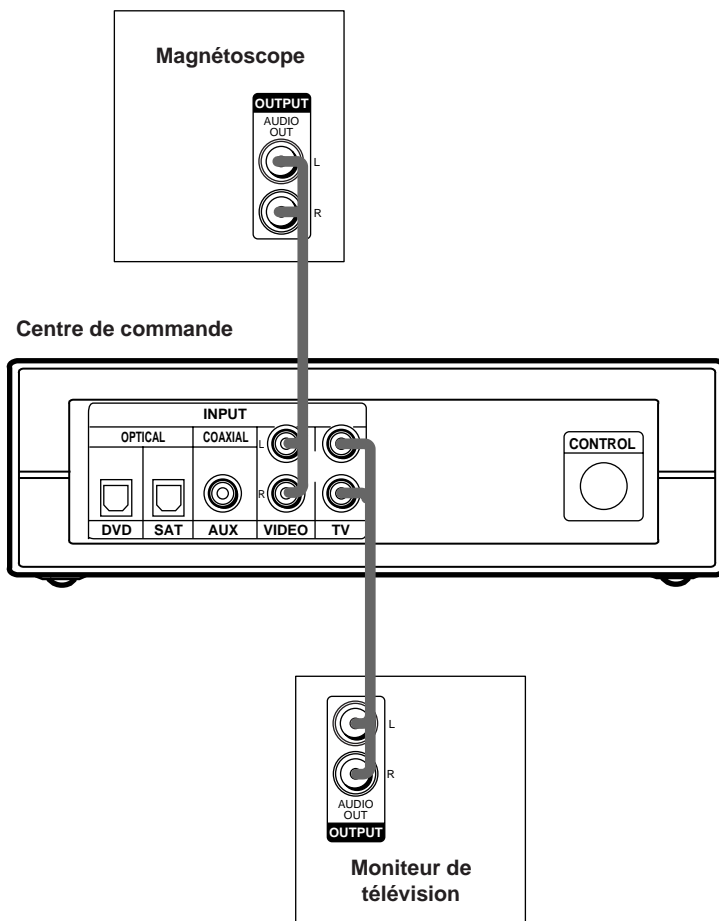

5: Disposition des enceintes

Pour profiter pleinement du son surround, configurez vos enceintes comme ci-dessus.

- Placez les enceintes avant à un endroit situé entre 1 et 10 mètres de la position d'écoute (A).
- Vous pouvez bénéficier d'un effet sonore de qualité supérieure si vous placez l'enceinte centrale à une distance égale à celle des enceintes avant (A) jusqu'à une distance à 1,5 mètre plus proche de votre position d'écoute (B).
- Vous pouvez bénéficier d'un effet sonore de qualité supérieure si vous placez les enceintes surround à une distance égale à celle des enceintes avant (A) jusqu'à une distance à 4,5 mètres plus proche de votre position d'écoute (C).
- En fonction de la forme de la pièce, etc., vous pouvez placer les enceintes surround soit derrière vous, soit sur vos côtés.
- Placez le caisson de grave à la même distance de votre position d'écoute que l'enceinte avant (gauche ou droite).

Lors d'une disposition des enceintes surround sur vos côtés

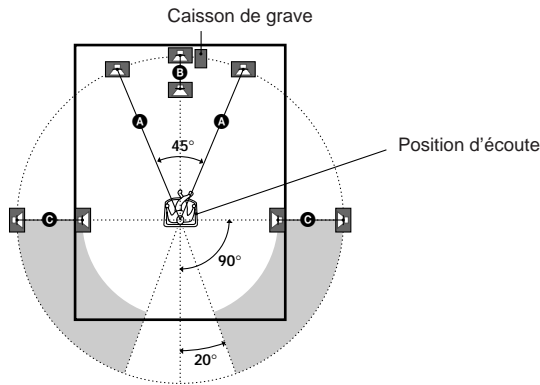

Lors d'une disposition des enceintes surround derrière vous

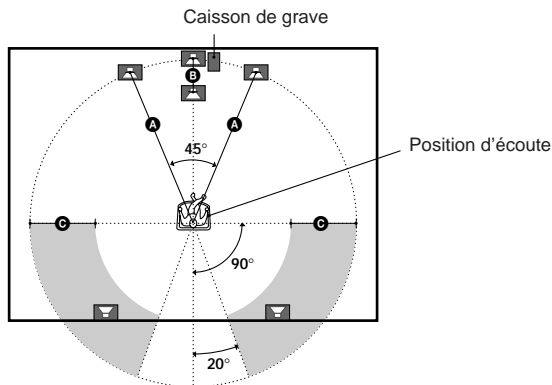

Remarque

Ne placez pas l'enceinte centrale et les enceintes surround plus loin de votre position d'écoute que les enceintes avant.

6: Raccordement des enceintes

Raccordez les enceintes aux prises SPEAKERS au bas de l'arrière du caisson de grave.

- 1 Collez les étiquettes d'enceintes fournies ("FRONT L" etc.) sur les enceintes satellites.
- 2 Disposez les enceintes (voir page 9).
- 3 Branchez les cordons des enceintes en faisant correspondre la couleur des étiquettes des enceintes satellites et les tubes de couleur des cordons d'enceinte.

Le connecteur et les gaines des fils de haut-parleurs sont de la même couleur que l'étiquette des prises à raccorder.

Cordons nécessaires

Cordons d'enceinte (fournis)

Branchez le cordon muni d'un tube noir sur la prise (-).

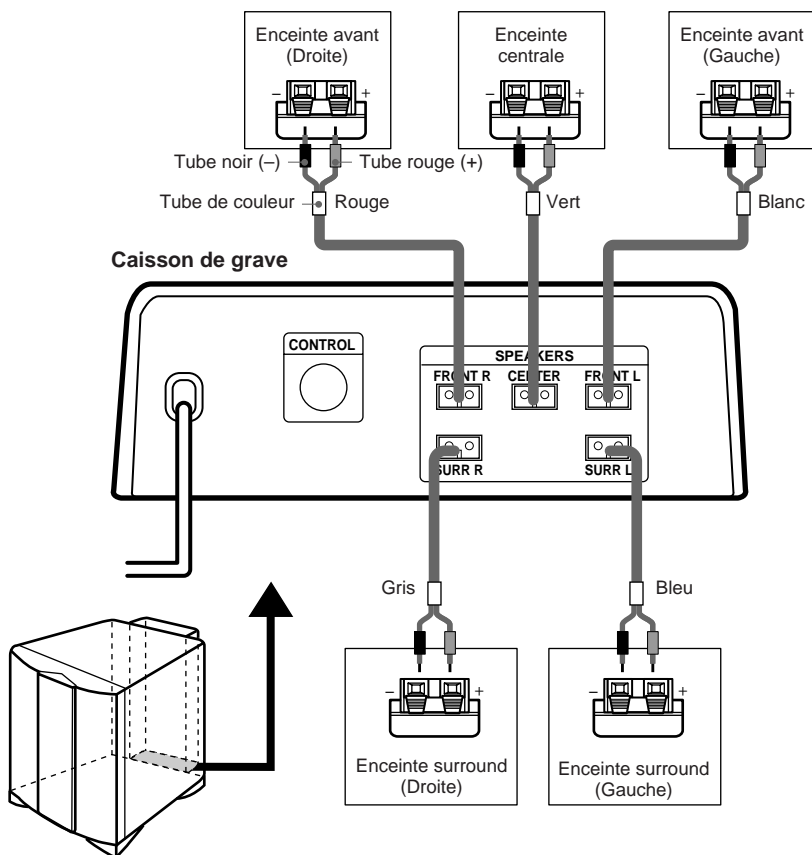
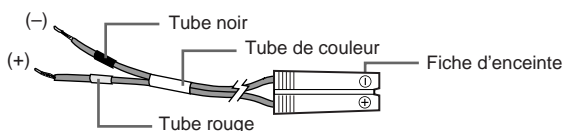

Pour éviter de court-circuiter les enceintes

Un court-circuit des enceintes peut endommager les appareils.

Assurez-vous que les extrémités dénudées de chaque cordon d'enceinte ne touchent pas l'extrémité dénudée d'un autre cordon d'enceinte.

Exemple de mauvais branchement d'un cordon d'enceinte

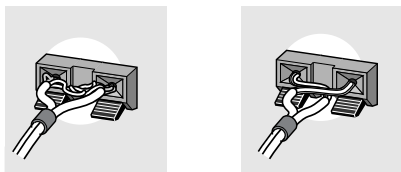

Stabilisation des enceintes

Pour éviter les vibrations et un mouvement des enceintes pendant l'écoute, fixez les pieds sur le fond des enceintes. Si vous utilisez un support d'enceinte (non fourni), il n'est pas nécessaire de fixer les pieds d'enceinte.

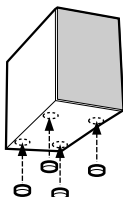

Utilisation d'un support d'enceinte (non fourni)

En utilisant le support d'enceinte (WS-FV10C, WS-TV10C ou WS-WV10C), vous pouvez facilement disposer vos enceintes.

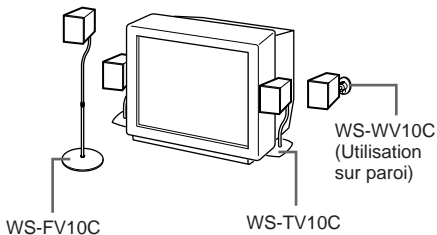

7: Fixation du cache des prises et du support

Vous pouvez utiliser le centre de commande posé à plat ou en position dressée en y fixant le support fourni sur l'arrière ou sur le flanc. Vous pouvez également installer le lecteur contre une paroi. En outre, vous pouvez modifier l'agencement des éléments sur l'affichage selon celui du centre de commande (voir page 16).

Fixation du cache des prises

1 Rassemblez tous les cordons de connexion.

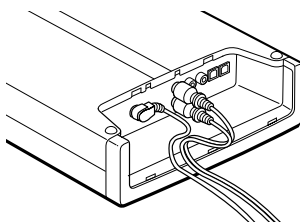

2 Rattachez le cache de prises avec précaution de manière à ne pas coincer les cordons. Fixez-le ensuite avec les vis fournies en utilisant une clé hexagonale.

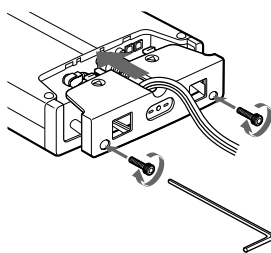

Remarques

- Veillez à ce que les cordons de connexion ne soient pas coincés par le cache des prises.
- Si vous voulez utiliser des cordons de connexion vendus dans le commerce, achetez-en dont la taille est comparable à ceux qui sont fournis avec le système. Si les cordons sont trop gros ou rigides ou si leur prise est trop grande, il ne sera pas possible d'installer correctement le cache des prises. Si vous ne pouvez pas fixer ce cache correctement, il n'est pas indispensable de l'installer.

7: Fixation du cache des prises et du support (suite)

Utilisation du centre de commande à plat

Posez le lecteur à plat sur une surface horizontale.

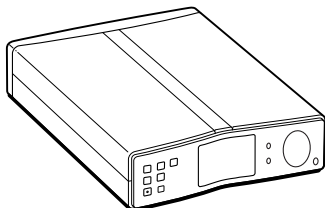

Remarques

N'appuyez pas fortement sur le centre de commande alors que sa fenêtre d'affichage est dirigée vers le bas, car le centre de commande pourrait en être griffé ou endommagé.

Utilisation du centre de commande en position dressée

Veillez à fixer le support fourni.

Pour poser le lecteur sur son flanc

- 1 Fixez le support sur l'orifice de vis, prévu sur le flanc du centre de commande, en utilisant la vis fournie.

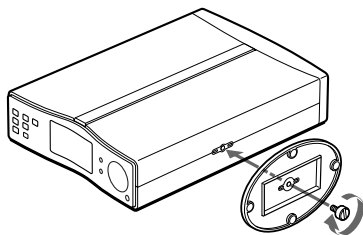

- 2 Dressez le lecteur sur le support.

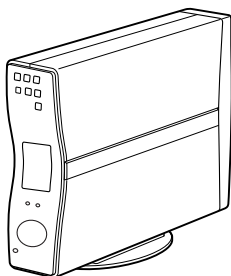

Pour dresser le lecteur sur la face arrière

- 1 Fixez le support sur le cache des prises au moyen de la vis fournie.

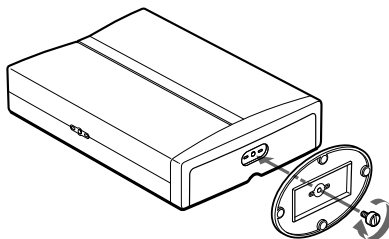

- 2 Placez le lecteur en position dressée sur son support.

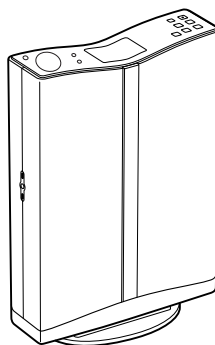

Remarques

- Utilisez le support fourni uniquement si vous placez le centre de commande en position dressée. Ne fixez pas le support si vous prévoyez de poser le centre de commande à plat.
- Pour déplacer le centre de commande, saisissez celui-ci et non pas son support qui pourrait se briser.
- N'utilisez pas le centre de commande en position dressée sans y fixer son support. Privé de celui-ci, le centre de contrôle serait instable et il pourrait tomber.

Installation du centre de commande sur une paroi

Fixez le cache des prises. Insérez deux vis (non fournies) dans la paroi, en les plaçant à la même hauteur et à 80 mm l'une de l'autre. Elles doivent ressortir de 5 à 6 mm.

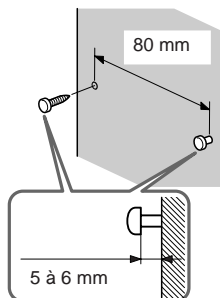

Enlevez les collants qui recouvrent les orifices de suspension. Accrochez le lecteur sur les vis. Poussez le centre de commande convenablement contre la paroi.

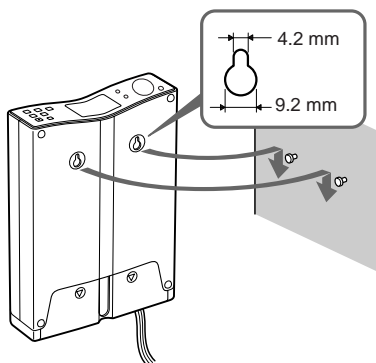

Remarques

- Utilisez des vis, adaptées au matériau et à la résistance de la paroi.
- Installez le centre de commande sur une paroi verticale, plate et suffisamment solide. Évitez toute installation sur une paroi inclinée, irrégulière ou fragile.
- En ce qui concerne le matériau de la paroi ou les vis à utiliser, renseignez-vous auprès d'un quincaillier ou d'un installateur d'appareils électriques.
- Si le centre de commande est laissé pendant longtemps contre une paroi, la surface du papier à tapisser ou du matériau derrière et au-dessus du centre peut se décolorer ou se décoller en raison de la légère chaleur qu'il produit.
- Sony n'assume aucune responsabilité en cas d'accident ou de dégâts, résultant d'une installation inappropriée, d'une résistance insuffisante de la paroi ou des vis, de désastres naturels, etc.
- Avant de brancher ou de débrancher les cordons, déposez le centre de commande de la paroi.

8: Branchement du cordon d'alimentation secteur

Après avoir raccordé les composants, branchez le cordon d'alimentation secteur du caisson de grave sur une prise murale.

Cordon d'alimentation secteur

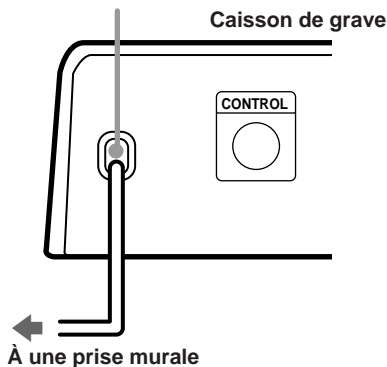

Vérification des raccords et des réglages

Démarches de la configuration initiale

Avant la mise en service du système, celui-ci doit être initialisé en effectuant les démarches suivantes.

Vous pouvez également utiliser ces démarches pour rétablir aux paramètres initiaux, définis en usine, les réglages que vous avez modifiés.

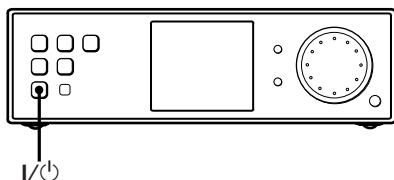

1 Appuyez sur le bouton I/⏻ pour mettre le système hors tension.

2 Maintenez le bouton (I/⏻) enfoncé jusqu'à ce que le message "INITIAL" apparaisse sur l'affichage.

Le nom de la fonction actuelle apparaît. Les paramètres suivants sont rétablis aux valeurs définies en usine.

- Tous les réglages des menus SET UP et LEVEL.
- Le champ sonore, mémorisé pour chaque fonction et chaque station pré-réglée.

Pour vérifier si le son provient de toutes les enceintes

Vérifiez que la tonalité d'essai est audible à partir de chaque enceinte.

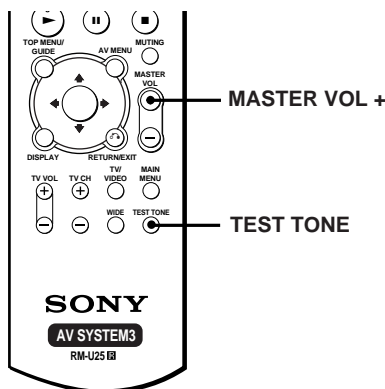

1 Appuyez sur MASTER VOL +.
(Niveau de volume optimal: Entre 20 et 30.)

2 Appuyez sur TEST TONE.
Vous entendrez la tonalité d'essai dans l'ordre suivant à partir de chaque enceinte. Avant (gauche) → Centre → Avant (droite) → Surround (droite) → Surround (gauche) → Caisson de grave

Si la tonalité d'essai ne sort pas des enceintes lorsqu'elle est activée, ou si elle sort d'une enceinte dont le nom n'est pas indiqué sur l'afficheur, c'est qu'il y a un court-circuit ou que le raccordement n'est pas correct. Dans ce cas, vérifiez le raccordement des enceintes.

3 Appuyez à nouveau sur TEST TONE pour couper la tonalité d'essai.

Lecture d'un DVD sur le lecteur DVD raccordé (non fourni)

En raccordant un lecteur DVD ou une console "Play Station 2" et un téléviseur, vous pouvez profiter des disques DVD.

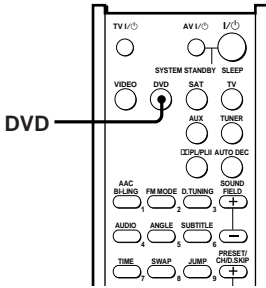

- 1 Appuyez sur DVD.
- 2 Sélectionnez l'entrée vidéo pour votre téléviseur.
Pour plus de détails, reportez-vous au mode d'emploi fourni avec votre téléviseur.
- 3 Placez un DVD dans votre lecteur DVD ou dans la console "Play Station 2".
- 4 Lancez la lecture du DVD.

Sélection d'un appareil

Vous pouvez utiliser seulement des composants Sony.

1 Appuyez sur un des boutons de fonction.

Pour sélectionner	Appuyez sur
Le lecteur DVD ou "Play Station 2"	DVD
Le tuner satellite	SAT
Un composant audio/ vidéo (Lecteur CD, platine MD, etc.)	AUX
Le magnétoscope	VIDEO
Le téléviseur	TV

2 Mettez l'appareil sous tension et lancez la lecture.

Si vous sélectionnez un composant (comme un magnétoscope ou un lecteur DVD) qui est également raccordé au téléviseur, mettez le téléviseur sous tension et réglez l'entrée vidéo du téléviseur de manière à correspondre au composant sélectionné.

3 Appuyez sur MASTER VOL +/- pour ajuster le volume.

Pour mettre le son en sourdine Appuyez sur MUTING.

Signification des indications de l'affichage

Vous pouvez modifier l'agencement des éléments sur l'affichage selon celui du centre de commande (voir page 11).

A Affichage horizontal

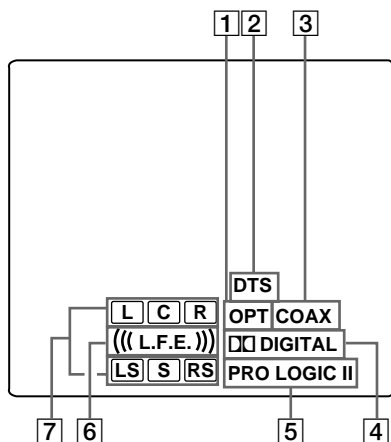

- 1 **OPT**: S'allume lorsque la fonction DVD ou SAT est sélectionnée.
- 2 **DTS**: S'allume lorsque des signaux DTS sont fournis.
- 3 **COAX**: S'allume lorsque la fonction AUX est sélectionnée.
- 4 **DIGITAL**: S'allume lorsque le centre de commande décode des signaux, enregistrés au format Dolby Digital.
- 5 **PRO LOGIC (II)**: S'allume lorsque le système exécute un traitement Pro Logic ou Pro Logic (II).
- 6 **((L.F.E.))**: S'allume lorsque le disque en cours de lecture comporte le canal LFE (Effet Basse Fréquence) et que le son des signaux du canal LFE est reproduit.

B Affichage vertical

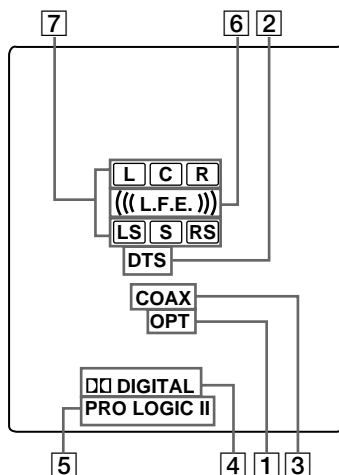

- 7 **Voyants des canaux actifs**: Les lettres s'allument pour indiquer quels canaux sont actifs.

L (Avant gauche), R (Avant droit), C (Centre (monaural)), LS (Surround gauche), RS (Surround droit), S (Surround (monaural ou les composantes surround obtenues par traitement Pro Logic))

Les cadres entourant les lettres s'allument afin de signaler les enceintes utilisées pour restituer les canaux.

Exemple:

Format d'enregistrement (Avant/Surround): 3/2
 Champ sonore: AUTO DECODING.

L **C** **R**

LS **RS**

Disposition de l'affichage (vertical / horizontal / off)

En procédant comme suit, vous pouvez modifier l'affichage selon l'emplacement du centre de commande (page 11).

Position du centre de commande	Affichage
A plat	Horizontal ([A] page 16, POSN.H)
A la verticale (sur le côté)	Vertical ([B] page 16, POSN.V)
A la verticale (sur l'arrière) Sur un mur	Off (POSN.U)

Pour régler l'affichage vertical ou horizontal

- 1 Appuyez de façon répétée sur MAIN MENU pour sélectionner le menu SET UP.**
- 2 Agissez sur les touches $\uparrow/\downarrow/\leftarrow/\rightarrow$ vers le haut ou le bas jusqu'à ce qu'un des réglages apparaisse sur l'affichage.**
- 3 Agissez sur les touches $\uparrow/\downarrow/\leftarrow/\rightarrow$ vers la gauche ou la droite pour sélectionner le type de réglage.**
Sélectionnez "POSN.H" pour un réglage horizontal, sélectionnez "POSN.V" pour un réglage vertical ou sélectionnez "POSN.U" pour éteindre l'affichage.

Sélection d'un champ sonore

Vous pouvez écouter le son surround en sélectionnant simplement un des champs sonores préprogrammés de l'ampli-tuner. Vous pourrez ainsi restituer à domicile le son vivant et intense d'un cinéma ou d'une salle de concert.

Appuyez à plusieurs reprises sur **SOUND FIELD +/-** pour sélectionner le champ sonore souhaité.

Le champ sonore sélectionné apparaît sur l'afficheur.

Champ sonore	Affichage
AUTO DECODING	AUTO DEC
NORMAL SURROUND	NORM.SUR
CINEMA STUDIO EX A DCS	C.S.EX A
CINEMA STUDIO EX B DCS	C.S.EX B
CINEMA STUDIO EX C DCS	C.S.EX C
LARGE HALL	L.HALL
SMALL HALL	S.HALL
JAZZ CLUB	JAZZ
LIVE CONCERT	CONCERT
GAME	GAME

A propos du DCS (Digital Cinema Sound)

Les champs sonores suivis du logo **DCS** utilisent la technologie DCS.

DCS est le nom donné à la technologie surround mise au point par Sony pour le cinéma à domicile. Le DCS emploie le traitement numérique du son (DSP) pour restituer les caractéristiques sonores d'un studio de montage hollywoodien.

Dans un environnement domestique, le DCS crée un effet cinématographique impressionnant qui simule la combinaison son et action voulue par le réalisateur.

Pour regarder des films dans les modes CINEMA STUDIO EX

Les modes CINEMA STUDIO EX sont adaptés au visionnage des films sur DVD (etc.), avec effets surround multicanaux. Vous pouvez reproduire à domicile les caractéristiques sonores des ateliers de synchronisation Sony Pictures Entertainment.

Il y a trois modes CINEMA STUDIO EX.

■ CINEMA STUDIO EX A **DCS**

Reproduit les caractéristiques sonores du studio de production cinématographique "Cary Grant Theater" de Sony Pictures Entertainment. C'est un mode standard, idéal pour la plus grande partie des films.

■ CINEMA STUDIO EX B **DCS**

Reproduit les caractéristiques sonores du studio de production cinématographique "Kim Novak Theater" de Sony Pictures Entertainment. Ce mode est idéal pour regarder des films de science-fiction ou des films d'action avec beaucoup d'effets sonores.

■ CINEMA STUDIO EX C **DCS**

Reproduit les caractéristiques sonores du studio d'arrangement musical de Sony Pictures Entertainment. Ce mode est idéal pour regarder des comédies musicales ou des films dont la bande sonore comprend de la musique orchestrale.

A propos des modes CINEMA STUDIO EX



Les modes CINEMA STUDIO EX sont constitués des trois éléments suivants.

- **Virtuel Multidimension**
Crée 5 paires d'enceintes virtuelles à partir d'une simple paire d'enceintes surround.
- **Profondeur d'écran**
Crée la sensation que le son vient de l'intérieur de l'écran, comme au cinéma.
- **Réverbération studio de cinéma**
Reproduit le type de réverbération présent dans les salles de cinéma.

Les modes CINEMA STUDIO EX intègrent ces trois éléments simultanément.

Conseil

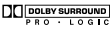
Vous pouvez identifier le format de codage du logiciel DVD, etc. en regardant le logo qui se trouve sur l'emballage.

-  : Disques Dolby Digital
-  : Programmes codés Dolby Surround
-  : Programmes codés Surround numérique DTS

Remarques

- Les effets fournis par les enceintes virtuelles peuvent entraîner une augmentation du bruit dans le signal de lecture.
- Lorsque vous écoutez avec des champs sonores qui utilisent les enceintes virtuelles, vous ne pouvez écouter aucun son venant directement des enceintes surround.

Sélection d'autres champs sonores

Appuyez à plusieurs reprises sur **SOUND FIELD +/-** pour sélectionner le champ sonore souhaité.

Le champ sonore sélectionné apparaît sur l'afficheur.

■ **AUTO DECODING**

Dans ce mode, l'appareil détecte automatiquement le type de signal audio reçu (Dolby Digital, DTS, stéréo 2 canaux, etc.) et effectue le décodage approprié si nécessaire. Ce mode restitue le son tel qu'il a été enregistré/encodé, sans ajouter d'effet surround.

■ **NORMAL SURROUND**

Un enregistrement contenant des signaux audio surround multicanaux est reproduit comme il a été enregistré. Ce champ sonore reproduit l'acoustique d'une petite salle de concert rectangulaire.

Pour les enregistrements audio stéréo à 2 canaux, vous pouvez choisir parmi plusieurs modes de décodage en fonction du réglage du mode de décodage sur 2 canaux.

■ **LARGE HALL**

Reproduit l'acoustique d'une grande salle de concert rectangulaire.

■ **SMALL HALL**

Reproduit l'acoustique d'une petite salle de concert rectangulaire.

■ **JAZZ CLUB**

Reproduit l'acoustique d'un club de jazz.

■ **LIVE CONCERT**

Reproduit l'acoustique d'un club de 300 places.

■ **GAME**

Permet d'obtenir un impact audio maximal pour les jeux vidéo.

Écoute avec Dolby Pro Logic (II)

Cette fonction permet de spécifier le type de décodage à appliquer à une source audio 2 canaux.

Ce système peut reproduire le son 2 canaux sur 4 canaux via Dolby Pro Logic, ou sur 5,1 canaux via Dolby Pro Logic II.

Appuyez à plusieurs reprises sur \square PL/PLII pour sélectionner le mode de décodage 2 canaux.

Le mode sélectionné apparaît sur l'afficheur. Le champ sonore "NORM.SUR" est sélectionné automatiquement (page 19).

Mode Dolby Pro Logic/ Dolby Pro Logic II	Affichage
DOLBY PRO LOGIC Les sources enregistrées sur 2 canaux sont décodées et lues sur 4 canaux. Ce réglage est idéal pour la lecture des bandes vidéo codées en Dolby Pro Logic.	DOLBY PL
DOLBY PRO LOGIC II MOVIE Les sources enregistrées sur 2 canaux, ainsi que toutes les sources stéréo sont lues sur 5,1 canaux. Ce réglage est idéal pour regarder des films.	MOVIE
DOLBY PRO LOGIC II MUSIC Les sources stéréo normales, telles que les CD, sont lues sur 5,1 canaux. Ce réglage est idéal pour la lecture de la musique.	MUSIC

Utilisation de la minuterie sommeil

Vous pouvez mettre le système automatiquement en service ou hors service à un moment programmé au préalable.

Appuyez sur SLEEP en maintenant ALT enfoncé.

À chaque pression sur le bouton, l'affichage change comme suit de façon cyclique :

2-00-00 → 1-30-00 → 1-00-00 → 0-30-00 → OFF

Lorsque vous utilisez la minuterie sommeil, l'affichage devient sombre.

Conseil

Pour vérifier la durée restant jusqu'à la mise hors tension du système, appuyez sur SLEEP tout en tenant ALT enfoncé. La durée restante est affichée.

Utilisation de la télécommande fournie pour contrôler d'autres composants

La télécommande fournie peut servir pour contrôler d'autres composants Sony.

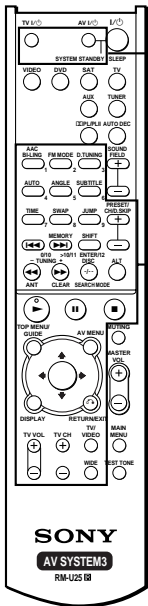

Touches de la télécommande pour contrôler d'autres composants.

Autres opérations / réglages



Touche de la télécommande	Appareil	Fonction
AV I/⏻	Téléviseur/ Magnétoscope/ Lecteur CD/ Lecteur VCD/ Lecteur LD/ Lecteur DVD/ Platine MD/ Platine DAT	Marche ou arrêt des appareils audio et vidéo.
SYSTEM STANDBY (Appuyez sur AV I/⏻ en maintenant I/⏻ enfoncé)	Centre de commande/ Téléviseur/ Magnétoscope/ Tuner satellite/ Lecteur CD/ Lecteur VCD/ Lecteur LD/ Lecteur DVD/ Platine MD/ Platine DAT/ Magnétophone	Met hors tension le système et les autres composants audio/vidéo Sony.
1-9 et 0/10 (Après une pression de ALT)	Tuner	Emploi avec la touche "SHIFT" pour introduire le numéro de la station préréglée dans le mode DIRECT TUNING ou MEMORY.
	Lecteur CD/ Lecteur VCD/ Lecteur LD/ Platine MD/ Platine DAT	Sélection du numéro de page. 0 sélectionne la page 10.
	Téléviseur/ Magnétoscope/ Tuner satellite	Sélection du numéro de chaîne.
SHIFT	Tuner	Sélection d'une page mémoire pour le préréglage de stations radio ou l'accord d'une station préréglée par pression répétée de cette touche.
D.TUNING	Tuner	Accord direct d'une station.
TUNING +/-	Tuner	Exploration des stations radio.
MEMORY	Tuner	Mémorisation des stations radio.
FM MODE	Tuner	Sélection de la réception FM stéréo ou monaurale.

voir page suivante

Utilisation de la télécommande fournie pour contrôler d'autres composants (suite)



Touche de la télécommande	Appareil	Fonction
>10/11 (Après une pression de ALT)	Lecteur CD/ Lecteur VCD/ Lecteur LD/ Platine MD/ Magnétophone	Sélection des numéros de plage supérieurs à 10.
	Téléviseur	Sélection du canal 11.
AUDIO	Téléviseur/ Magnéscope/ Lecteur DVD	Changement de son en Multiplex, Bilingue ou TV Multicanaux.
TIME	Lecteur CD/ Lecteur VCD/ Lecteur DVD	Indication de l'heure ou affichage de la durée de lecture du disque, etc.
PRESET/ CH/	Tuner	Balayage et sélection des stations prééglées.
D.SKIP +/-	Téléviseur/ Magnéscope/ Tuner satellite	Sélection des chaînes prééglées.
	Lecteur CD/ Lecteur VCD/ Lecteur DVD/ Platine MD	Omission de disques (changeur multidisques seulement).
ENTER/12 (Après une pression de ALT)	Téléviseur/ Magnéscope/ Tuner satellite/ Lecteur LD/ Platine MD/ Platine DAT/ Magnétophone	Après sélection d'un canal, disque ou plage par les touches numériques, appuyez pour saisir la valeur.
	Téléviseur	Sélection du canal 12.
DISC	Lecteur CD/ Lecteur VCD	Sélection directe d'un disque (changeur multidisques seulement).
DISPLAY	Téléviseur/ Magnéscope/ Lecteur VCD/ Lecteur LD/ Lecteur DVD	Sélection des informations affichées à l'écran de télévision.
ANT	Magnéscope	Sélection du signal de sortie de la borne d'antenne: téléviseur ou magnéscope.

Touche de la télécommande	Appareil	Fonction
◀◀/▶▶	Magnéscope/ Lecteur CD/ Lecteur VCD/ Lecteur LD/ Lecteur DVD/ Platine MD/ Platine DAT/ Magnétophone	Omission de plages.
◀◀/▶▶	Lecteur CD/ Lecteur VCD/ Lecteur DVD/ Lecteur LD/ Platine MD	Recherche de plage (avant ou arrière) Recherche de plages pendant la lecture.
	Magnéscope/ Platine DAT/ Magnétophone	Recherche avant ou arrière rapide.
▷	Magnéscope/ Lecteur CD/ Lecteur VCD/ Lecteur LD/ Lecteur DVD/ Platine MD/ Platine DAT/ Magnétophone	Activation de la lecture.
	Magnéscope/ Lecteur CD/ Lecteur VCD/ Lecteur LD/ Lecteur DVD/ Platine MD/ Platine DAT/ Magnétophone	Pause de la lecture ou de l'enregistrement. (Active l'enregistrement sur les appareils en attente d'enregistrement.)
■	Magnéscope/ Lecteur CD/ Lecteur VCD/ Lecteur LD/ Lecteur DVD/ Platine MD/ Platine DAT/ Magnétophone	Arrêt de la lecture.
AV MENU	Magnéscope/ Tuner satellite/ Lecteur DVD	Affiche le menu.
⬆/⬇/⬅/➡	Magnéscope/ Tuner satellite/ Lecteur DVD	Sélection d'un poste du menu. Appuyez pour valider la sélection.

Touche de la télécommande	Appareil	Fonction
RETURN 	Lecteur VCD/	Retour au menu précédent.
EXIT	Lecteur LD/ Lecteur DVD	
	Tuner satellite	Fermeture du menu.
SUBTITLE	Lecteur DVD	Changement des sous-titres.
ANGLE	Lecteur DVD	Sélection de l'angle de vision ou modification des angles.
CLEAR	Lecteur DVD	Appuyez en cas de pression erronée sur les touches numériques ou pour revenir à la lecture continue, etc.
SEARCH MODE	Lecteur DVD	Sélection du mode de recherche. Appuyez pour sélectionner l'unité de recherche (piste, index, etc.).
TOP MENU/	Lecteur DVD	Affichage le titre du DVD.
GUIDE	Tuner satellite	Affichage du menu-guide.
TV I/ 	Téléviseur	Mise sous/hors tension du téléviseur.
-/--	Téléviseur	Sélection du mode d'entrée du canal, soit un ou deux chiffres.
TV VOL +/-	Téléviseur	Réglage du volume du téléviseur.
TV CH +/-	Téléviseur	Sélection des canaux de télévision pré-réglés.
TV/ VIDEO	Téléviseur	Sélection du signal d'entrée: entrée télévision ou entrée vidéo
SWAP*	Téléviseur	Permutation entre une petite et une grande image.
JUMP	Téléviseur	Commutation entre la chaîne précédente et la chaîne actuelle.
ALT	Télécommande	Changement de fonction des touches de télécommande pour activer celles à impression orange.

* Seulement sur les téléviseurs Sony avec fonction image dans l'image (image incrustée).

Remarques

- Les explications précédentes sont données à titre d'exemple uniquement.
Par conséquent, selon le composant utilisé, il se peut que l'opération ci-dessus ne soit pas possible ou qu'elle donne un résultat différent.
- Pour activer les touches à impression orange, appuyez auparavant sur la touche ALT.
- Avant d'utiliser les touches // pour contrôler l'ampli-tuner, appuyez sur MAIN MENU. Pour contrôler les autres composants, appuyez sur TOP MENU/GUIDE ou AV MENU après avoir appuyé sur la touche de fonction.

Changement des réglages usine d'une touche de fonction de la télécommande

Si les réglages usine des touches de fonction de la télécommande ne correspondent pas aux appareils que vous possédez, vous pouvez les changer. Par exemple, si vous avez une platine MD mais pas de lecteur DVD, vous pouvez affecter votre platine MD à la touche DVD.

- 1 **Maintenez enfoncée la touche de fonction (VIDEO/DVD/SAT/TV/AUX/TUNER) de la télécommande dont vous souhaitez changer la fonction.**

Exemple: Maintenez DVD enfoncée.

- 2 **Appuyez sur la touche correspondante de l'appareil qui doit être affecté à la touche de fonction.**

Exemple: Appuyez sur ◀◀ (pour la platine MD).

Les appareils suivants sont affectés aux touches:

Pour contrôler	Appuyez sur
Magnétoscope (mode de commande VTR 1*)	1
Magnétoscope (mode de commande VTR 2*)	2
Magnétoscope (mode de commande VTR 3*)	3
Lecteur DVD	4
Téléviseur	5
DSS (récepteur numérique satellite)	6
Tuner (cet ampli-tuner)	0/10
Lecteur CD	12
Platine MD	◀◀
Lecteur LD	▶▶

* Les magnétoscopes Sony sont contrôlés par les réglages VTR1, 2 ou 3 qui correspondent aux systèmes Beta, 8mm et VHS.

Pour rétablir tous les réglages usine des touches de fonction

Appuyez simultanément sur I/⏻, AV I/⏻ et MASTER VOL -.

Configuration du système acoustique

Utilisez le menu SET UP pour sélectionner le type et la taille des enceintes raccordées au caisson de grave.

- 1 **Appuyez de façon répétée sur MAIN MENU pour sélectionner le menu SET UP.**
- 2 **Agissez sur les touches ▲/▼/◀/▶ vers le haut ou le bas pour sélectionner le paramètre que vous souhaitez ajuster.**
- 3 **Agissez sur la touche ▲/▼/◀/▶ vers le haut ou le bas pour sélectionner le paramètre.**
- 4 **Répétez les étapes 2 et 3 pour ajuster les autres paramètres.**

Paramètres de configuration des enceintes

Le réglage initial est souligné.

■ Distance des enceintes avant (⏸ ⏸ DIS.)

Réglage initial: 3.5 m

Réglez la distance de votre position d'écoute aux enceintes avant (A à la page 9). La distance peut être réglée par paliers de 0,1 mètre de 1,0 à 10,0 mètres.

Si les deux enceintes avant ne sont pas placées à égale distance de la position d'écoute, réglez la distance pour l'enceinte la plus proche.

■ Distance de l'enceinte centrale

(  DIS.)

Réglage initial: 3.5 m

Réglez la distance de votre position d'écoute à l'enceinte centrale. Vous pouvez bénéficier d'un effet sonore de qualité supérieure si vous placez l'enceinte centrale à une distance égale à celle des enceintes avant (**A** à la page 9) jusqu'à une distance à 1,5 mètre plus proche de votre position d'écoute (**B** à la page 9).

■ Distance des enceintes surround

(  DIS.)

Réglage initial: 2.0 m

Réglez la distance de votre position d'écoute aux enceintes surround. Vous pouvez bénéficier d'un effet sonore de qualité supérieure si vous placez les enceintes surround à une distance égale à celle des enceintes avant (**A** à la page 9) jusqu'à une distance à 4,5 mètres plus proche de votre position d'écoute (**C** à la page 9).

Si les enceintes surround ne sont pas placées à égale distance de la position d'écoute, réglez la distance pour l'enceinte la plus proche.

■ Position des enceintes surround

(  PL.)*

Permet de spécifier la position de vos enceintes surround pour une utilisation correcte des effets surround dans les modes Cinema Studio EX (page 18).

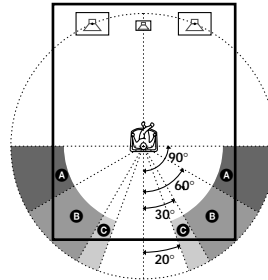

- **SIDE**
Sélectionnez ce réglage si la position de vos enceintes surround correspond à la zone **A**.
- **MIDDLE (MID.)**
Sélectionnez ce réglage si la position de vos enceintes surround correspond à la zone **B**.
- **BEHIND (BEHD.)**
Sélectionnez ce réglage si la position de vos enceintes surround correspond à la zone **C**.

■ Hauteur des enceintes surround

(  HGT.)*

Permet de spécifier la hauteur des enceintes surround pour l'application des effets sonores des modes de studio de cinéma EX (page 18).

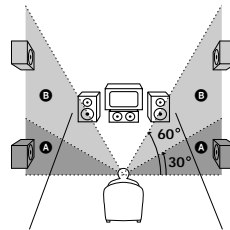

- **LOW**
Sélectionnez ce réglage si la hauteur de vos enceintes surround correspond à la zone **A**.
- **HIGH**
Sélectionnez ce réglage si la hauteur de vos enceintes surround correspond à la zone **B**.

Personnalisation des champs sonores

Vous pouvez personnaliser les champs sonores en fonction des conditions d'écoute en spécifiant les paramètres de surround et de niveau.

Positionnez vos enceintes et effectuez les démarches décrites sous "Disposition des enceintes" (page 9) et sous "Pour vérifier si le son provient de toutes les enceintes" (page 14) avant de personnaliser un champ sonore.

Réglage du paramètre surround (EFFECT)

Ce paramètre permet de régler la "présence" de l'effet surround actuel. L'effet peut être réglé pour tous les champs sonores sauf pour AUTO DECODING et NORMAL SURROUND.

Réglage initial : (selon le champ sonore)

- 1 Commencez la lecture d'une source de programme codée avec des effets surround multicanaux (DVD, etc.).
- 2 Appuyez plusieurs fois de suite sur MAIN MENU pour sélectionner EFFECT.
- 3 Appuyez sur la gauche ou la droite de la touche $\blacktriangle/\blacktriangledown/\blacktriangleleft/\blacktriangleright$ pour sélectionner le réglage.

Réglage du niveau et de la balance des enceintes

Vous pouvez ajuster la balance et le niveau de chaque enceinte. Asseyez-vous à votre position d'écoute, puis réglez la tonalité d'essai au même niveau sur toutes les enceintes. Ces réglages s'appliquent à tous les champs sonores.

- 1 Appuyez sur MASTER VOL +. (Niveau de volume optimal: Entre 20 et 30.)
- 2 Appuyez sur TEST TONE.
La tonalité d'essai sort successivement de chaque enceinte.
Avant (gauche) → Centre → Avant (droite) → Surround (droite) → Surround (gauche) → Caisson de grave
- 3 Appuyez plusieurs fois de suite sur MAIN MENU pour sélectionner le menu LEVEL.
- 4 Appuyez sur le haut ou le bas de la touche $\blacktriangle/\blacktriangledown/\blacktriangleleft/\blacktriangleright$ pour sélectionner le paramètre.
- 5 Appuyez sur la gauche ou la droite de la touche $\blacktriangle/\blacktriangledown/\blacktriangleleft/\blacktriangleright$ pour sélectionner le réglage.
- 6 Répétez les étapes 4 et 5 pour régler les autres paramètres.

Conseils

- Pour un réglage plus fin, reproduisez une source contenant des effets surround multicanaux (DVD, etc.), puis ajustez le niveau et la balance tout en écoutant la source.
- Le système emploie une tonalité d'essai avec une fréquence centrée autour de 800 Hz.
- Vous pouvez ajuster le niveau de toutes les enceintes en même temps. Tournez MASTER VOLUME sur le centre de commande ou appuyez sur MASTER VOL +/- de la télécommande.

Remarques

- La balance avant, la balance surround, le niveau central, le niveau surround et le niveau de caisson de grave sont indiqués sur l'afficheur pendant le réglage.
- Pour obtenir un son de meilleure qualité, ne réglez pas trop haut le volume du caisson de grave.

Paramètres du menu LEVEL

■ Balance enceintes avant (BAL.)

Réglage initial: point central (BALANCE)

Permet de régler la balance des enceintes avant gauche et droite. Vous pouvez régler ce paramètre de L (+1 – +8) à R (+1 – +8) par paliers d'un incrément.

■ Balance enceintes Surround

( BAL.)

Réglage initial: point central (BALANCE)

Permet de régler la balance entre les enceintes surround gauche et droite. Vous pouvez régler ce paramètre de L (+1 – +8) à R (+1 – +8) par paliers d'un incrément.

■ Niveau de l'enceinte centrale (CTR)

Réglage initial: 0 dB

Vous pouvez régler ce paramètre de –10 dB à +10 dB par paliers de 1 dB.

■ Surround speaker level (SURR)

Réglage initial: 0 dB

Vous pouvez régler ce paramètre de –10 dB à +10 dB par paliers de 1 dB.

■ Subwoofer level (S.W.)

Réglage initial: 0 dB

Vous pouvez régler ce paramètre de –10 dB à +10 dB par paliers de 1 dB.

■ Niveau de mixage LFE (Effet basse fréquence) (LFE)

Réglage initial: 0 dB

Sert à atténuer le niveau du signal LFE (Effet basse fréquence) fourni par le caisson de grave sans affecter le niveau des basses fréquences transmises au caisson par les voies centrale ou surround via le circuit de réaiguillage du grave Dolby Digital ou DTS. Le niveau peut être réglé par paliers de 1 dB de –20 dB à 0 dB (niveau linéaire). “0 dB” restitue le signal LFE complet au niveau de mixage voulu par l'ingénieur du son. La sélection de “OFF” coupe le signal LFE fourni le caisson de grave. Dans ce cas, les sons basse fréquence des enceintes avant, centrale ou surround sont transmis par le caisson de grave.

■ Compression de la plage dynamique (DRC.)

Permet de comprimer la plage dynamique de la piste sonore, ce qui peut être utile pour regarder des films à bas volume la nuit.

- OFF
La plage dynamique n'est pas compressée.
- STD
La plage dynamique est compressée au niveau voulu par l'ingénieur du son.
- MAX
La plage dynamique est compressée au maximum.

Conseil

La compression de la plage dynamique permet de comprimer la plage dynamique des pistes sonores en fonction des informations incluses dans le signal Dolby Digital. “STD” est la compression ordinaire, mais comme de nombreuses sources n'ont qu'une légère compression, vous ne noterez peut-être pas beaucoup la différence avec les réglages 0,1–0,9. Nous conseillons donc l'utilisation du réglage “MAX”. Il comprime considérablement la plage dynamique et vous permet de voir des films la nuit à bas volume. Contrairement aux limiteurs analogiques, les niveaux sont fixés et garantissent une compression très naturelle.

Remarque

La compression de la plage dynamique n'est possible qu'avec les sources Dolby Digital.

Précautions

Sécurité

Si un solide ou un liquide pénètre dans le coffret, débranchez le centre de commande et faites-le vérifier par un professionnel avant de le remettre en service.

Sources d'alimentation

- Avant de mettre l'appareil en marche, vérifiez si sa tension de fonctionnement est identique à celle de l'alimentation secteur locale. La tension de fonctionnement est indiquée sur la plaque signalétique à l'arrière du caisson de grave.
- Le centre de commande n'est pas déconnecté de la source d'alimentation (secteur) tant qu'il est raccordé à une prise secteur, même s'il a été éteint.
- Si vous prévoyez de ne pas utiliser le système pendant longtemps, débranchez le caisson de grave de la prise secteur. Pour le débrancher, tenez la fiche et non pas le cordon.
- Le cordon d'alimentation secteur doit être changé par un professionnel.

Surchauffe interne

Le centre de commande devient chaud lorsqu'il est allumé, mais c'est normal. Si toutefois vous utilisez le centre de commande à un volume très élevé pendant longtemps, la température du coffret (faces supérieure et inférieure, côtés) risque d'augmenter considérablement. Afin d'éviter toute brûlure, ne touchez pas le coffret.

Installation

- Installez le caisson de grave à un endroit suffisamment ventilé pour éviter toute surchauffe interne et prolonger sa durée de vie.
- Ne posez pas le centre de commande ni le caisson de grave près de sources de chaleur, à un endroit exposé à la lumière directe du soleil, à une poussière excessive ou à un choc mécanique.
- Ne posez rien sur le coffret qui puisse bloquer les orifices de ventilation et provoquer un mauvais fonctionnement.
- Attention lorsque vous installez le caisson de grave sur un support d'enceinte (non fourni) rattaché aux enceintes avant/arrière et posé sur un sol ciré, vernis ou traité parce que sol risque d'être sali ou de se décolorer.

Fonctionnement

Avant de raccorder d'autres appareils, éteignez bien le caisson de grave et débranchez-en le cordon d'alimentation.

Nettoyage

Nettoyez le coffret, le panneau et les commandes avec un chiffon doux légèrement imprégné d'une solution détergente douce. N'utilisez pas de tampon abrasif, poudre à récurer ou solvant, comme l'alcool ou la benzine.

Pour toute question ou difficulté concernant le système, consultez votre revendeur Sony.

En cas de problème

Si un des problèmes suivants se présente quand vous utilisez l'ampli-tuner, utilisez ce guide pour essayer de le résoudre. Si le problème persiste, consultez votre revendeur Sony.

Apportez l'ensemble de la chaîne (centre de commande et caisson de grave) s'il doit être réparé. Ce produit fait partie d'un système et tout celui-ci est nécessaire pour déterminer l'endroit à réparer.

L'effet surround multicanaux de Dolby Digital ou DTS n'est pas obtenu.

- Vérifiez que le logiciel DVD, etc. est enregistré en Dolby Digital ou DTS.
- Si vous branchez le lecteur DVD, etc. sur la prise d'entrée numérique de cette chaîne, vérifiez le réglage audio (pour sortie audio numérique) du composant utilisé (page 7).
- Vérifiez que la piste audio est correctement sélectionnée sur le lecteur DVD. (Vérifiez le réglage audio du menu DVD.)

Pas de son ou son extrêmement faible.

- Vérifiez si les enceintes et les appareils sont raccordés correctement.
- Vérifiez si vous avez sélectionné le bon appareil sur le centre de commande.
- Appuyez sur MUTING si cette fonction est activée.

Les sons des canaux gauche et droite sont déséquilibrés ou inversés.

- Vérifiez si les enceintes et les appareils sont raccordés correctement.
- Réglez les paramètres de la balance dans le menu LEVEL.

Bourdonnement ou parasites importants.

- Vérifiez si les enceintes et les appareils sont raccordés correctement.
- Assurez-vous que les cordons de liaison ne sont pas à proximité d'un transformateur ou d'un moteur et qu'ils se trouvent à au moins 3 mètres d'un téléviseur ou d'une lampe fluorescente.
- Éloignez le téléviseur par rapport aux composants audio.
- Les fiches et les prises sont sales. Essayez-les avec un chiffon légèrement imprégné d'alcool.

Aucun son fourni par l'enceinte centrale.

- Si vous raccordez le lecteur DVD, etc. sur la prise d'entrée numérique de ce système, vérifiez le réglage audio (pour la sortie audio numérique) du composant (page 7).
- Assurez-vous que le champ sonore a été activé (appuyez sur SOUND FIELD +/-).
- Sélectionnez le mode CINEMA STUDIO EX (page 18).
- Réglez le volume des enceintes correctement (page 26).

Pas de son ou son très faible en provenance des enceintes surround.

- Si vous raccordez le lecteur DVD, etc. sur la prise d'entrée numérique de ce système, vérifiez le réglage audio (pour la sortie audio numérique) du composant (page 7).
- Assurez-vous que le champ sonore a été activé (appuyez sur SOUND FIELD +/-).
- Sélectionnez le mode CINEMA STUDIO EX (page 18).
- Réglez le volume des enceintes correctement (page 26).

Aucun effet surround.

- Assurez-vous que le champ sonore a été activé (appuyez sur SOUND FIELD +/-).

La télécommande ne fonctionne pas.

- Dirigez la télécommande vers le détecteur infrarouge  du centre de commande.
- Enlevez tout obstacle éventuel entre la télécommande et le centre de commande.
- Si les piles de la télécommande sont faibles, remplacez-les par des neuves.
- Veillez à sélectionner la fonction appropriée sur la télécommande.

Si le message suivant apparaît sur l'afficheur

“UNLOCK”

- Vous avez sélectionné DVD, AUX ou SAT comme fonction, mais aucun composant correspondant n'est raccordé aux prises d'entrée numérique.
- Le composant est incorrectement raccordé, mais il est hors tension ou bien la lecture n'a pas été lancée.

“PROTECT”

- Les cordons d'enceinte sont en court-circuit (page 11).
 - Mettez l'appareil hors tension, puis branchez à nouveau correctement les cordons d'enceinte.
- Le système présente des battements parce qu'il a été utilisé pendant longtemps à un niveau de volume élevé.
 - Mettez le système hors tension et laissez-le à l'arrêt pendant quelques instants.
 - Réduisez le niveau du volume.

Pages de référence pour l'effacement de la mémoire du système

Pour effacer	Voir
Tous les réglages mémorisés	page 14

Fiche technique

Section Amplificateur/Caisson de grave

PUISSANCE DE SORTIE

Puissance de sortie nominale en mode stéréo
(6 ohms 1 kHz, DHT 0,7 %)

40 W + 40 W

Puissance de sortie de référence

(DHT 0,7 %)

Avant*: 40 W/canal

Centre*: 40 W

Surround*: 40 W/canal
(6 ohms)

Caisson de grave: 70 W
(3 ohms)

* Selon les réglages du champ sonore et la source, il est possible qu'aucun son ne soit fourni.

Réponse en fréquence

20 Hz – 20 kHz

Entrées (numériques)

AUX (Coaxial)

Impédance: 75 ohms

Signal/bruit: 90 dB
(A, 20 kHz LPF)

DVD, SAT (Optique)

Signal/bruit: 90 dB
(A, 20 kHz LPF)

Entrées (analogiques)

TV, VIDEO

Sensibilité: 700 mV
Impédance: 50 kohms
Signal/Brui: 84 dB
(A, 20 kHz LPF)

Type d'enceinte

S.A.W. avancé,
blindage magnétique

Unité de haut-parleur

Type à cône de 16 cm

Plage de fréquence nominale

30 Hz – 200 Hz

Fréquence de coupure des hautes fréquences

150 Hz

Données générales

Alimentation

Code de zone	Alimentation électrique
--------------	-------------------------

CEL, CEK, SP	Secteur 220–230 V, 50/60 Hz
--------------	-----------------------------

MX	Secteur 120 V, 60 Hz
----	----------------------

Power consumption 68 W

Consommation (en mode d'attente)

0,8 W

Dimensions (l/h/p)

Centre de commande	196 × 60 × 269 mm parties saillantes et commandes comprises
Caisson de grave	224 × 318,5 × 344 mm panneau avant compris

Poids (approx.)

Centre de commande 1,1 kg

Caisson de grave 7,1 kg

Section Enceintes satellites

Enceintes avant, centrale et surround SS-K25

Système d'enceinte Toute gamme, blindage magnétique

Unité de haut-parleur Type à cône de 5,7 cm

Type d'enceinte Bass réflex

Impédance nominale 6 ohms

Niveau de sensibilité 85 dB (1 W, 1m)

Plage des fréquences 130 Hz – 20.000 Hz

Dimensions (l/h/p) Env. 77 × 115 × 89 mm
grille avant comprise

Poids Env. 0,5 kg

Design et spécifications sous réserve de modifications sans préavis.

Glossaire

Digital Cinema Sound

C'est le nom générique du son surround produit par une technologie du traitement numérique du signal mise au point par Sony. A la différence des autres champs sonores surround qui servent surtout pour la reproduction de la musique, le Digital Cinema Sound est avant tout conçu pour les films.

Dolby Digital

Il s'agit d'un format sonore pour le cinéma plus évolué que le Dolby Pro Logic Surround. Dans ce format, les enceintes arrière restituent un son en stéréophonie avec une plus grande plage de fréquences, et un canal indépendant est fourni pour la restitution de l'extrême grave par un caisson de grave. Ce format est aussi appelé "5,1" parce que le canal restitué par le caisson de grave est compté comme 0,1 canal (puisque'il ne fournit le grave que lorsqu'il est nécessaire d'ajouter un effet d'extrême grave). Pour obtenir une meilleure séparation des canaux, les six canaux sont enregistrés séparément. Par ailleurs, la dégradation du signal est moins importante parce que tous les signaux sont traités numériquement.

Dolby Pro Logic II

Le Dolby Pro Logic II crée cinq canaux sur toute la largeur de bande à partir d'une source stéréo à deux canaux. Pour ce faire, un décodeur surround sophistiqué à matrice extrêmement pure est utilisé. Ce décodeur extrait les propriétés spatiales de l'enregistrement original sans ajouter de nouveaux sons ni de colorations tonales.

Dolby Pro Logic Surround

C'est une méthode de décodage du son Dolby Surround. Le Dolby Pro Logic Surround produit un son à quatre canaux à partir d'un son à deux canaux. Comparé à l'ancien système Dolby Surround, le Dolby Pro Logic Surround restitue de façon plus naturelle le panoramique gauche-droite et localise plus précisément les sons. Pour pouvoir profiter pleinement du Dolby Pro Logic Surround, vous devez avoir au moins deux enceintes arrière et une enceinte centrale. Les enceintes arrière fournissent un son monophonique.

Son surround

Le son surround comprend trois éléments: le son direct, le son immédiatement réfléchi (premières réflexions) et le son réverbéré (réverbération). Ces trois éléments sont affectés par l'acoustique de la pièce. Le son surround combine ces trois éléments de sorte que l'on peut réellement sentir la dimension et le type de la pièce.

- Types de son

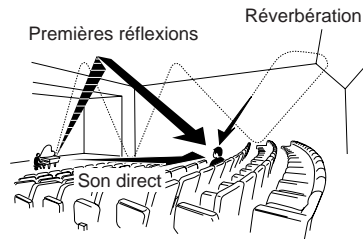

- Transition du son des enceintes arrière

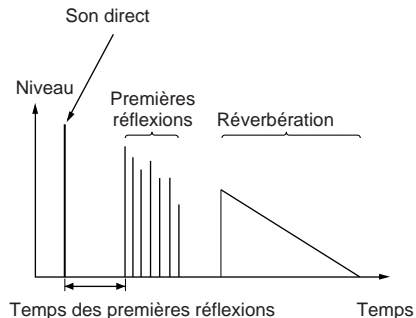

Liste des touches et pages de référence

Comment utiliser cette page

Cette page vous aidera à retrouver l'emplacement des touches et des autres éléments de la chaîne mentionnés dans le texte.

Numéro sur l'illustration

PLAY MODE **15** (9, 13, 14)

Nom de la touche/élément Page de référence

Centre de commande

ORDRE ALPHABÉTIQUE

- AUX **5** (15)
- Capteur de télécommande **11****19**
- Display **6** (16)
- DVD **1** (15)
- Indicateur AUX **15**
- Indicateur DVD **13**
- Indicateur MUTING **18**
- Indicateur SAT **14**
- Indicateur TV **17**
- Indicateur VIDEO **16**
- MASTER VOLUME **8** (14, 15)
- MUTING **9** (15)
- II** **7**
- SAT **3** (15)
- SOUND FIELD **10** (18, 19)
- TV **4** (15)
- VIDEO **2** (15)

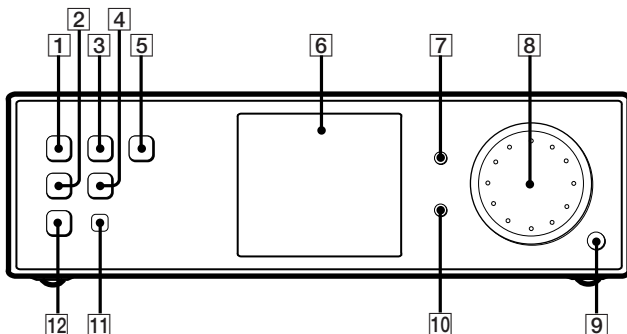

NUMÉROS ET SYMBOLES

- I/⏻ (alimentation) **12**

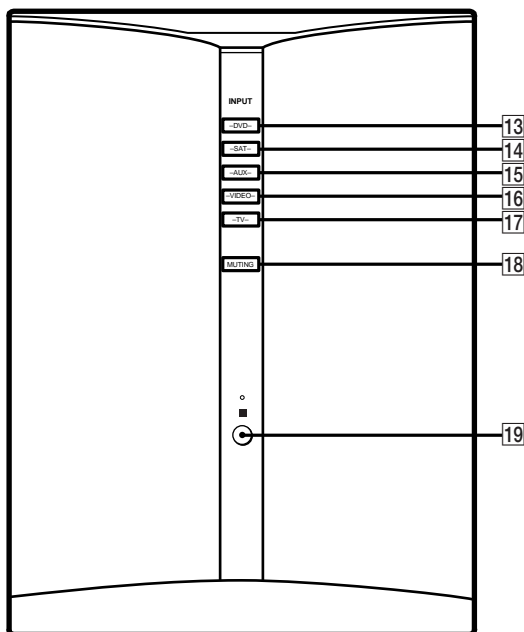

ORDRE ALPHABÉTIQUE

A - P

- AAC BI-LING **44**
- ALT **30** (20)
- ANGLE **42**
- ANT **18**
- AUDIO **43**
- AUTO DEC **25**
- AUX **21** (15)
- AV I/⏻ (alimentation) **2**
- AV MENU **32**
- CLEAR **8**
- D.TUNING **26**
- DISC **31**
- DISPLAY **36**
- DVD **23** (15)
- ENTER/12 **7**
- FM MODE **45**
- JUMP **29**
- MAIN MENU **34** (24, 26)
- MASTER VOL +/- **11** (14, 15)
- MEMORY **19**
- MUTING **10** (15)
- ⏻/PL/PLII **46** (20)
- PRESET/CH/D.SKIP +/- **6**

R - W

- RETURN ↶/EXIT **33**
- SAT **4** (15)
- SEARCH MODE **31**
- SHIFT **7**
- SLEEP **1** (20)
- SOUND FIELD +/- **27** (18, 19)
- SUBTITLE **28**
- SWAP **40**
- TEST TONE **35** (14)
- TIME **41**
- TOP MENU/GUIDE **38**
- Touches numériques **20**
- TUNER **5**
- TUNING + **8**
- TUNING - **18**
- TV **3** (15)
- TV CH +/- **14**
- TV VOL +/- **15**
- TV/VIDEO **12**
- TV I/⏻ (alimentation) **24**
- VIDEO **22** (15)
- WIDE **13**

NUMÉROS ET SYMBOLES

- I/⏻ (alimentation) **1**
- ⬆/⬇/⬆/⬇ **37**
- ▶▶ **8**
- ◀◀ **18**
- ▶▶▶ **19**
- ◀◀◀ **39**
- ▶ **17**
- ▬ **16**
- **9**
- /-- **31**
- 0/10 **39**
- >10/11 **19**

Informations complémentaires

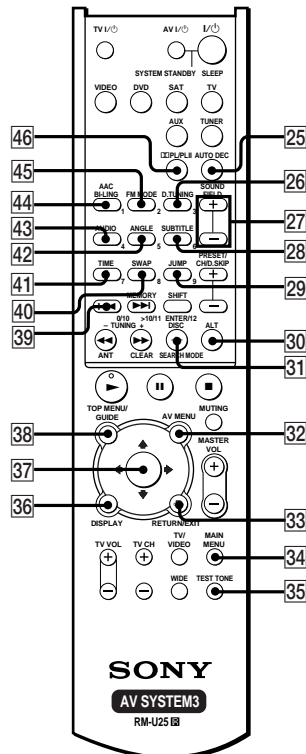
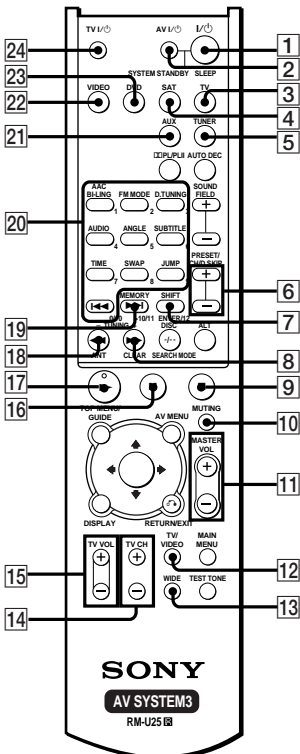

Index

A, B

Accessoires fournis 4

C

Champ sonore

Personnalisation 26

Pré-programmation 18, 19

Initialisation 14

Sélection 18, 19

D

Digital Cinema Sound 18

E, F, G, H, I, J, K, L

Enceintes

Réglage du volume des
enceintes 14, 26

Raccordement 10

Disposition 9

M, N, O, P, Q

Menu LEVEL 26

Menu SET UP 24

Minuterie sommeil 20

R

Réglage

Paramètres LEVEL 26

Volume des enceintes 14,
26

Paramètres SET UP 24

S

Sélection

Sélection d'un composant
15

Sélection d'un champ
sonore 18, 19

T, U, V, W, X, Y, Z

Tonalité d'essai 14

Nombre del producto: Sistema de cine para el hogar

Modelo: HT-K25

POR FAVOR LEA DETALLADAMENTE ESTE MANUAL DE INSTRUCCIONES ANTES DE CONECTAR Y OPERAR ESTE EQUIPO.

RECUERDE QUE UN MAL USO DE SU APARATO PODRÍA ANULAR LA GARANTÍA.

Acerca de este manual

En este manual de instrucciones se describen los controles del mando a distancia.

ADVERTENCIA

Para evitar incendios o el riesgo de electrocución, no exponga la unidad a la lluvia ni a la humedad.

Para evitar incendios, no cubra la ventilación del aparato con periódicos, manteles, cortinas, etc. No coloque velas encendidas sobre el aparato.

Para evitar el riesgo de incendios o descargas eléctricas, no coloque jarrones, recipientes llenos de líquidos, jarrones sobre el aparato.



No tire las pilas con la basura normal de la casa, sino deshágase de ellas correctamente como basura química.

No instale la unidad en un espacio cerrado, como una estantería o un armario empotrado.

Este receptor incorpora el sistema Dolby* Digital y Pro Logic Surround, y DTS** Digital Surround.

* Fabricado con licencia de Dolby Laboratories.

“Dolby”, “Pro Logic”, y el símbolo de la doble D son marcas comerciales de Dolby Laboratories.

** “DTS” y “DTS Digital Surround” son marcas registradas de Digital Theater Systems, Inc.

Preparativos

- 1: Desembalaje 4
- 2: Conexión del centro de control y del altavoz de subgraves 5
- 3: Conexión de componentes con tomas de salida de audio digital 6
- 4: Conexión de componentes de vídeo 8
- 5: Ubicación de los altavoces 9
- 6: Conexión de los altavoces 10
- 7: Fijación de la cubierta de tomas y del estante 11
- 8: Conexión del cable de alimentación de CA 13
- Comprobación de las conexiones y los ajustes 14
- Reproducción de discos DVD en el reproductor de discos DVD conectado (no suministrado) 15

Escucha del sonido de los componentes conectados

- Selección de componentes 15
- Acerca de las indicaciones del visualizador 16

Disfrute de sonido perimétrico

- Selección de un campo acústico 18
- Disfrute de Dolby Pro Logic (II) 20

Otras operaciones/ajustes

- Utilización del cronodesconector 20
- Utilización del mando a distancia para controlar otros componentes 21
- Cambio del ajuste de fábrica de las teclas de función del mando a distancia 24
- Configuración de los altavoces 24
- Personalización de los campos acústicos 26

Información adicional

- Precauciones 28
- Solución de problemas 28
- Especificaciones 30
- Glosario 31
- Lista de la ubicación de los botones y páginas de referencia 32
- Índice alfabético 34

1: Desembalaje

Compruebe si ha recibido los accesorios siguientes:

- Centro de control (1)
- Altavoz de subgraves (1)
- Microaltavoces satélite (5)
- Cubierta de tomas (1)
- Tornillos (para la cubierta de tomas) (2)
- Soporte para el centro de control (1)
- Tornillo (para el soporte para el altavoz central) (1)
- Mando a distancia RM-U25 (1)
- Pilas R6 (tamaño AA) (2)
- Cables para altavoces (largos) (2)
- Cables de altavoces (cortos) (3)
- Cable del sistema (1)
- Cable digital óptico (1)
- Amortiguadores para las patas de los altavoces (20)
- Etiquetas para altavoces (1)
- Amortiguadores de tracción (4)
- Llave hexagonal (1)
- Este manual de instrucciones (1)
- Guía para instalación de los altavoces (1)

Inserción de las pilas en el mando a distancia

Inserte dos pilas R6 (tamaño AA) con los polos + y - adecuadamente orientados en el compartimiento para las mismas.

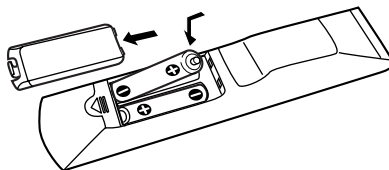

Sugerencia

En condiciones normales, las pilas deberán durar unos 6 meses por lo menos. Cuando el mando a distancia no pueda controlar el centro de control, reemplace ambas pilas por otras nuevas.

Notas

- No deje el mando a distancia en un lugar cálido o húmedo.
- No utilice una pila nueva con otra vieja.
- No exponga el sensor de control remoto del centro de control a la luz solar directa ni a aparatos de iluminación. Si lo hiciese, podría causar un mal funcionamiento.
- Cuando no vaya a utilizar el mando a distancia durante mucho tiempo, extráigale las pilas para evitar el posible daño que podría causar la fuga del electrolito de las mismas.
- Antes de realizar cualquier conexión, desconecte la alimentación de todos los componentes.
- Cerciérese de realizar conexiones firmes para evitar el zumbido y el ruido.

2: Conexión del centro de control y del altavoz de subgraves

Cables requeridos

Cable del sistema (suministrado)

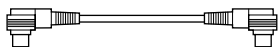

Centro de control

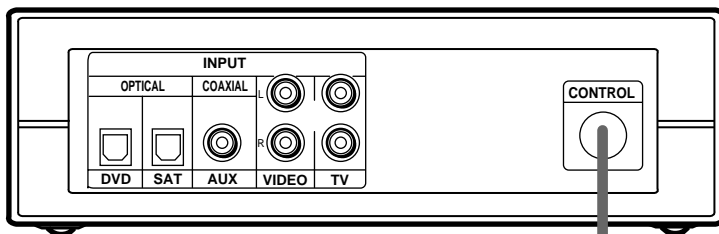

Altavoz de subgraves

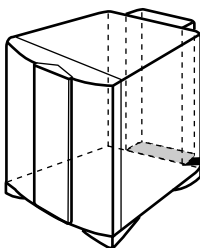
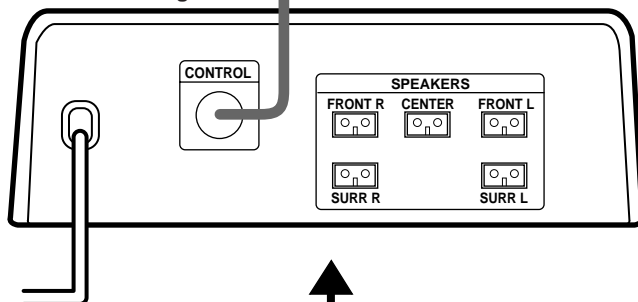

Nota

Cerchiórese de desconectar el cable de alimentación de CA antes de conectar o desconectar el cable del sistema. Si desconectase el cable del sistema con la alimentación conectada, los ajustes realizados podrían cambiar.

3: Conexión de componentes con tomas de salida de audio digital

Conecte las tomas de salida de audio digital de su reproductor de discos DVD u otro componente (“Play Station 2”, reproductor de discos CD, platina de discos MD, sintonizador de recepción vía satélite, etc.) a las tomas de entrada de audio digital del centro de control para obtener en su hogar el sonido perimétrico multicanal de una sala de cine.

Conecte las tomas de salida de vídeo de su reproductor de discos DVD o de “Play Station 2” a las tomas de entrada de vídeo de su televisor.

Nota

Usted no podrá aplicar señales de vídeo a este sistema. Cuando conecte componentes de vídeo (videograbadora, televisor, etc.), conecte la toma de salida de vídeo del componente de vídeo a la toma de entrada de vídeo de su televisor.

Cables requeridos

Cable digital óptico (suministrado)



Cable digital coaxial (no suministrado)

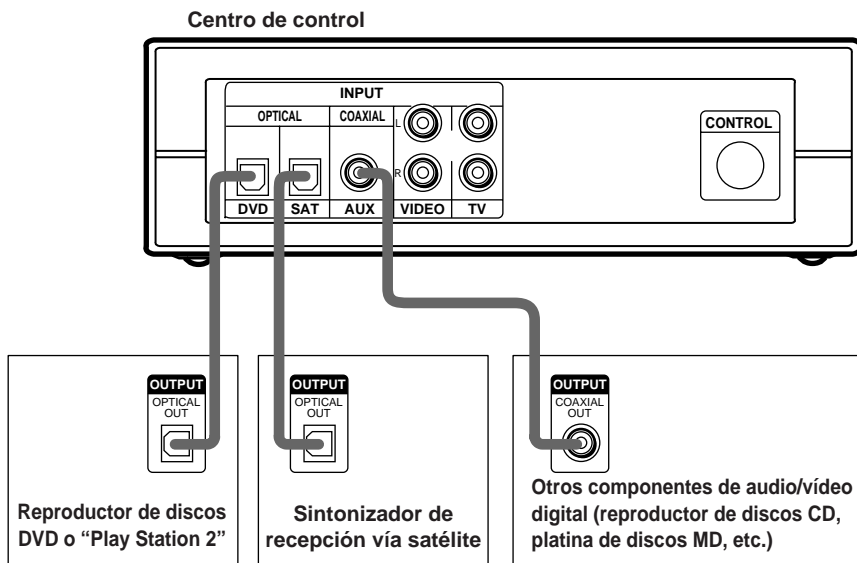
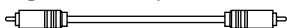

Sugerencia

Las tomas de entrada digital son compatibles con las frecuencias de muestreo de 32 kHz, 44,1 kHz, 48 kHz, y 96 kHz.

Ajuste para el caso de utilización de un reproductor de discos DVD o "Play Station 2" Sony

Cuando haya conectado un reproductor de discos DVD o un "Play Station 2", como se mostró en la página anterior, realice los ajustes siguientes en cada componente. Con respecto a los detalles, consulte el manual de instrucciones suministrado con cada componente

<Reproductor de discos DVD>

- 1 Seleccione "AUDIO SETUP" en la visualización de configuración.
- 2 Ajuste "AUDIO DRC" a "WIDE RANGE".
- 3 Ajuste "DIGITAL OUT" a "ON".
- 4 Ajuste "DOLBY DIGITAL" a "DOLBY DIGITAL".
- 5 Ajuste "DTS" a "ON".

<"Play Station 2">

- 1 Seleccione "AUDIO SETTING" en la visualización de configuración.
- 2 Seleccione "AUDIO DIGITAL OUTPUT".
- 3 Ajuste "OPTICAL DIGITAL OUTPUT" a "ON".
- 4 Ajuste "DOLBY DIGITAL" a "ON".
- 5 Ajuste "DTS" a "ON".

"Play Station 2" es marca comercial de Sony Computer Entertainment.

4: Conexión de componentes de vídeo

Cables requeridos

Cable de audio (no suministrado)

Cuando conecte un cable, cerciórese de hacer coincidir las clavijas codificadas en color con las tomas apropiadas del componente; blanca (canal izquierdo) a blanca, y roja (canal derecho) a roja.

Nota

Usted no podrá aplicar señales de vídeo a este sistema. Cuando conecte componentes de vídeo (videgrabadora, televisor, etc.), conecte la toma de salida de vídeo del componente de vídeo a la toma de entrada de vídeo de su televisor.

Blanda (Canal izquierdo)
Roja (Canal derecho)

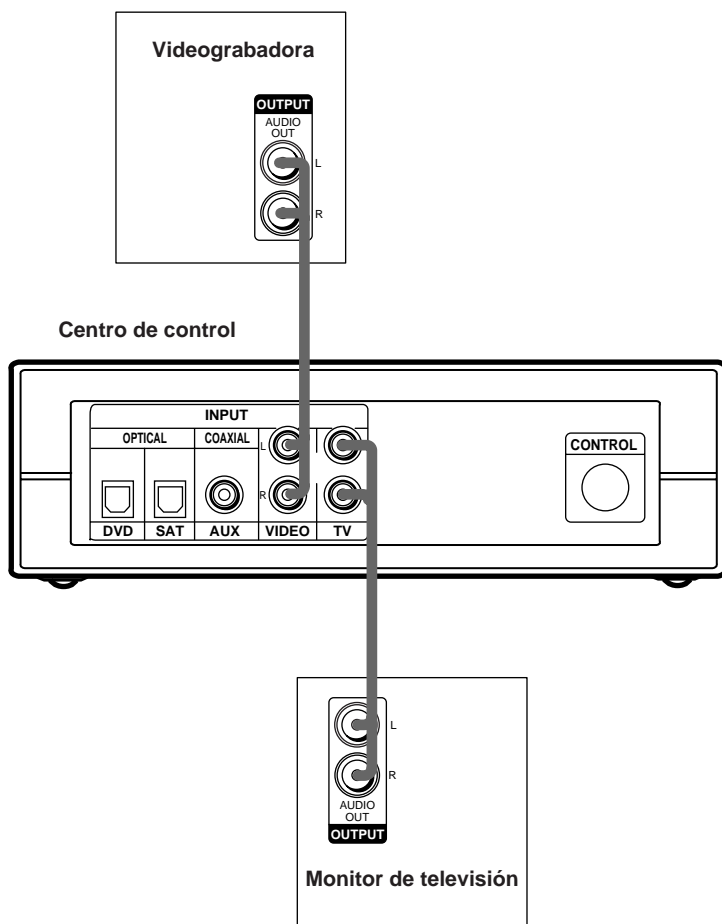

5: Ubicación de los altavoces

Para disfrutar plenamente de sonido perimétrico, configure sus altavoces de la forma siguiente.

- Coloque los altavoces delanteros situados de 1 a 10 metros de la posición de escucha (A).
- Usted podrá disfrutar de efectos acústicos de mayor calidad si coloca el altavoz central de una distancia igual a la de los altavoces delanteros (A) a 1,5 metros más cerca de su posición de escucha (B).
- Usted podrá disfrutar de efectos acústicos de mayor calidad si coloca los altavoces perimétricos de una distancia igual a la de los altavoces delanteros (A) a 4,5 metros más cerca de su posición de escucha (C).
- Usted podrá colocar los altavoces perimétricos detrás o a ambos lados de usted, dependiendo de la forma de la sala (etc.).
- Coloque el altavoz de subgraves a la misma distancia de la posición de escucha que los altavoces delanteros (izquierdo o derecho).

Cuando coloque los altavoces perimétricos a ambos lados de usted

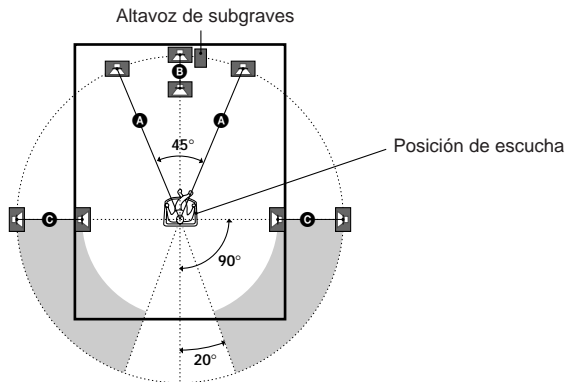

Cuando coloque los altavoces perimétricos detrás de usted

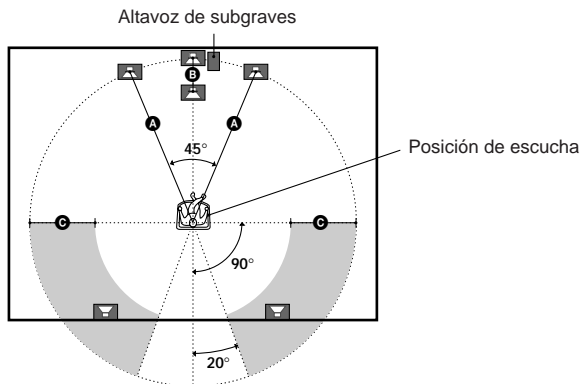

Nota

No coloque el altavoz central ni los altavoces perimétricos más alejados de la posición de escucha que los altavoces delanteros.

6: Conexión de los altavoces

Conecte los altavoces a las tomas SPEAKERS situadas debajo de la parte posterior del altavoz de subgraves.

- 1 Pegue las etiquetas para altavoces (“FRONT L”, etc.) suministradas en los altavoces satélite.
- 2 Ubique los altavoces (página 9).
- 3 Conecte los cables de los altavoces haciendo coincidir el color de las etiquetas de los altavoces satélite y el de los tubos de los cables de los altavoces.

El conector y el tubo de color de los cables de altavoz tienen el mismo color que la etiqueta de las tomas que deben conectarse.

Cables requeridos

Cables de altavoces (suministrados)

Conecte el conductor con tubo negro a la toma (-).

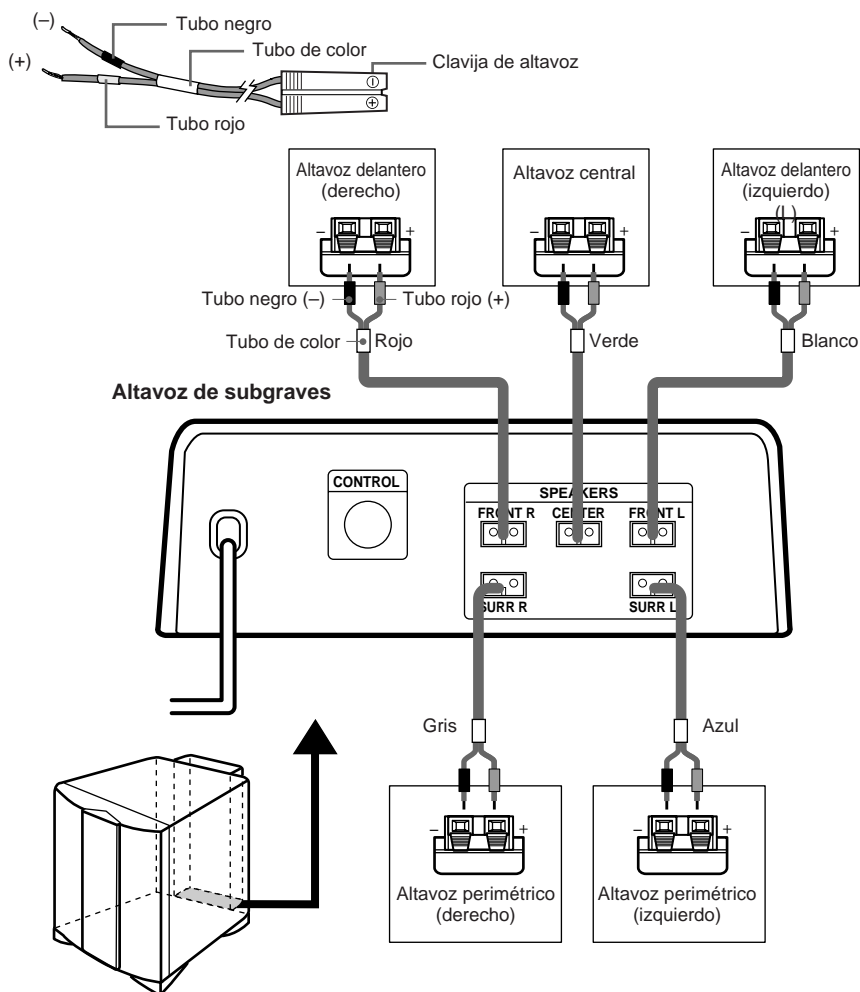

Para evitar cortocircuitar los altavoces

Si cortocircuitase los altavoces, podrían dañarse o funcionar mal.

Cerciórese de que los extremos pelados de los conductores de los cables no se toquen entre sí.

Ejemplos de malas condiciones de los cables de los altavoces

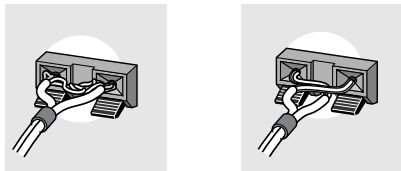

Estabilización de los altavoces

Para evitar la vibración o el movimiento de los altavoces durante la escucha, fije los amortiguadores suministrados en las patas de dichos altavoces. Si utiliza soportes para altavoces (no suministrados), no necesitará fijar los amortiguadores.

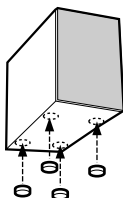

Utilización de soportes para altavoces (no suministrados)

Si utiliza soportes para altavoces, vendidos aparte, (WS-FV10C, WS-TV10C, WS-WV10C), podrá configurar fácilmente la distribución de sus altavoces.

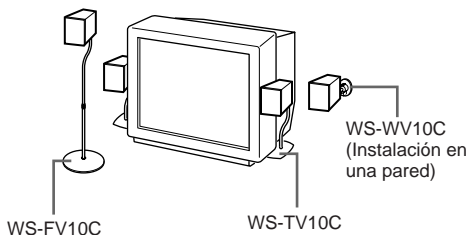

7: Fijación de la cubierta de tomas y del estante

Usted podrá utilizar el centro de control plano, o en posición vertical fijándole el soporte suministrado a su parte posterior o lateral. Usted también podrá instalar el centro de control en una pared. Además, usted podrá cambiar la disposición de los elementos del visualizador de acuerdo con la disposición del centro de control (página 16).

Fijación de la cubierta de tomas

1 Reúna todos los cables conectores.

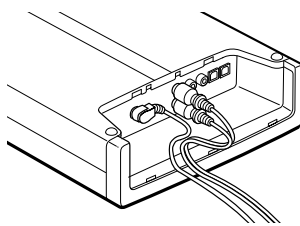

2 Fije la cubierta de tomas cuidadosamente para no pillar los cables. Después asegure la cubierta con los tornillos suministrados utilizando la llave hexagonal.

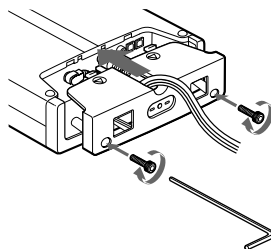

Notas

- Cerciórese de que los cables conectores no queden pillados por la cubierta de tomas.
- Si utiliza cables adquiridos en un establecimiento del ramo, se recomienda que elija cables de tamaño similar a los suministrados con este sistema. Si los cables son demasiado gruesos o rígidos, o las clavijas son demasiado grandes, es posible que no pueda fijar con seguridad la cubierta de tomas. Si no puede fijar la cubierta de tomas, no tendrá necesidad de hacerlo.

7: Fijación de la cubierta de tomas y del estante (continuación)

Utilización del centro de control en posición horizontal

Coloque el centro de control plano sobre una superficie nivelada.

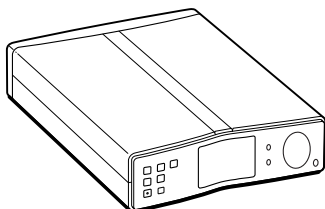

Notas

No aplique fuerza hacia abajo al centro de control con el visualizador encarado hacia abajo. Si lo hiciese podría rayar o dañar el centro de control.

Utilización del centro de control en posición vertical

Cerciórese de fijar el soporte suministrado.

Para colocar el centro de control en posición vertical sobre su parte lateral

1 Fije el soporte al orificio roscado de la parte lateral del centro de control utilizando el tornillo suministrado.

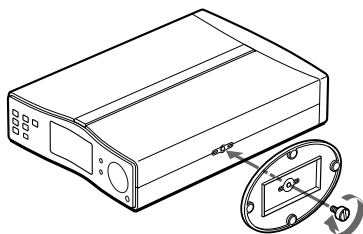

2 Coloque el centro de control vertical sobre el estante.

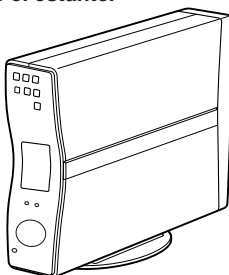

Para colocar el centro de control en posición vertical sobre su parte posterior

1 Fije el soporte a la cubierta de tomas utilizando el tornillo suministrado.

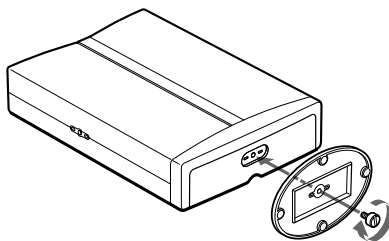

2 Coloque el centro de control vertical sobre el estante.

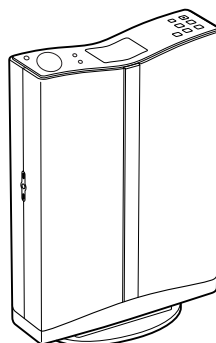

Notas

- Para colocar el centro de control en posición vertical, utilice solamente el soporte suministrado. No fije el soporte cuando utilice el centro de control plano.
- Para mover el centro de control, sujételo por su cuerpo. Si lo sujetase por el estante, éste podría romperse.
- No utilice el centro de control en posición vertical sin haberle fijado el estante. Si no fijase el estante, el centro de control sería inestable y podría caerse.

Instalación del centro de control en una pared

Fije la cubierta de tomas. Coloque tornillos (no suministrados) en la pared a la misma altura separados 80 mm. Los tornillos deberán sobresalir de 5 a 6 mm.

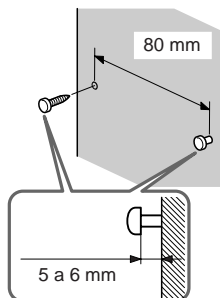

Despegue los sellos que tapan los orificios para colgado. Cuelgue el centro de control en los tornillos. Empuje el centro de control firmemente contra la pared.

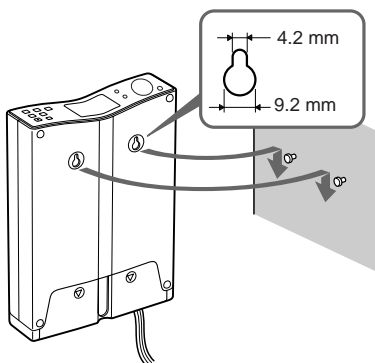

Notas

- Utilice tornillos adecuados al material y la resistencia de la pared.
- Instale el centro de control en una pared plana reforzada. No instale el centro de control si la pared no es vertical, plana, y suficientemente robusta.
- Póngase en contacto con una ferretería o un instalador en relación con el material de la pared o los tornillos que debe utilizar.
- Después de haber utilizado durante cierto tiempo el centro de control en una pared, dependiendo del material de la misma, la parte situada detrás o encima del centro de control puede descolorarse o despegarse debido a la radiación de calor del centro de control.
- Sony no se hará responsable en absoluto por los accidentes o daños causados por una instalación inadecuada, la falta de resistencia de la pared o los tornillos, la operación inadecuada, desastres naturales, etc.
- Para conectar o desconectar los cables, desinstale el centro de control de la pared.

8: Conexión del cable de alimentación de CA

Después de haber conectado los componentes, conecte el cable de alimentación de CA del altavoz de subgraves a un tomacorriente de la red.

Cable de alimentación de CA

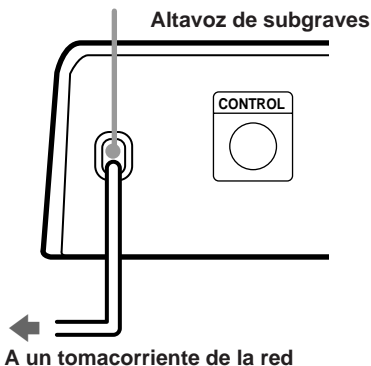

Comprobación de las conexiones y los ajustes

Realización de las operaciones de configuración inicial

Antes de utilizar el sistema por primera vez, inicialícelo realizando el procedimiento siguiente.

Este procedimiento también podrá utilizarse para devolver los ajustes que haya realizado a los predeterminados en la fábrica.

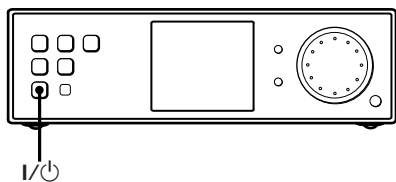

- 1 Presione I/O para desconectar la alimentación del sistema.
- 2 Mantenga presionado I/O hasta que en el visualizador aparezca "INITIAL". Aparecerá el nombre de la función actual. Los ajustes siguientes se repondrán a los predeterminados en la fábrica.
 - Todos los ajustes de los menús SET UP y LEVEL.
 - El campo acústico memorizado para cada función y las emisoras memorizadas.

Comprobación de si el sonido sale a través de todos los altavoces

Compruebe si puede escuchar el tono de prueba a través de cada altavoz.

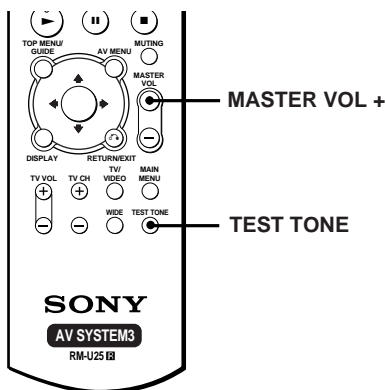

- 1 Presione MASTER VOL +. (Nivel óptimo de volumen: Entre 20-30.)
- 2 Presione TEST TONE. Usted oírá secuencialmente el tono de prueba procedente de cada altavoz. Delantero (izquierdo) → Central → Delantero (derecho) → Perimétrico (derecho) → Perimétrico (izquierdo) → Altavoz de subgraves. Cuando dé salida al tono de prueba, si no sale sonido a través de los altavoces, o el tono de prueba sale a través del altavoz cuyo nombre no esté indicado en el visualizador, existirá un cortocircuito o la conexión será errónea. En este caso, vuelva a comprobar la conexión de los altavoces.
- 3 Vuelva a presionar TEST TONE para desactivar el tono de prueba.

Reproducción de discos DVD en el reproductor de discos DVD conectado (no suministrado)

Si conecta un reproductor de discos DVD o "Play Station 2" y un televisor, podrá disfrutar de discos DVD.

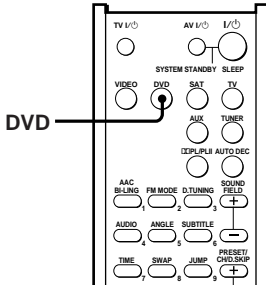

- 1 **Presione DVD.**
- 2 **Seleccione la entrada de vídeo para su televisor.**
Con respecto a los detalles, consulte el manual de instrucciones suministrado con su televisor.
- 3 **Inserte un disco DVD en su reproductor de discos DVD o en "Play Station 2".**
- 4 **Inicie la reproducción del disco DVD.**

Selección de componentes

Usted solamente podrá seleccionar componentes Sony.

1 Presione una de las teclas de función.

Para seleccionar	Presione
Reproductor de discos DVD o "Play Station 2"	DVD
Sintonizador de recepción vía satélite	SAT
Componente de audio/vídeo (reproductor de discos CD, platina de discos MD, etc.)	AUX
Videograbadora	VIDEO
Televisor	TV

2 Conecte la alimentación del componente e inicie la reproducción.

Cuando seleccione un componente que esté conectado a un televisor (como una videograbadora o un reproductor de discos DVD), conecte la alimentación del televisor y ajuste su entrada de vídeo de acuerdo con el componente que haya seleccionado.

3 Presione MASTER VOL +/- para ajustar el volumen.

Para silenciar el sonido Presione MUTING.

Acerca de las indicaciones del visualizador

Usted podrá cambiar la disposición de los elementos del visualizador de acuerdo con la disposición del centro de control (página 11).

A Visualización horizontal

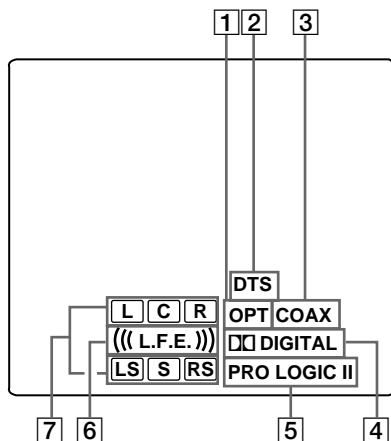

- 1 **OPT:** Se encenderá cuando seleccione la función DVD o SAT.
- 2 **DTS:** Se encenderá cuando se aplique una señal DTS.
- 3 **COAX:** Se encenderá cuando seleccione la función AUX.
- 4 **DIGITAL:** Se encenderá cuando el centro de control esté decodificando señales grabadas en el formato Dolby Digital.
- 5 **PRO LOGIC (II):** Se encenderá cuando el sistema aplique el proceso Pro Logic o Pro Logic (II).
- 6 **((L.F.E.)):** Se encenderá cuando el disco que esté reproduciéndose contenga el canal de efecto de baja frecuencia (LFE) y cuando el sonido de la señal del canal LFE esté reproduciéndose.

B Visualización vertical

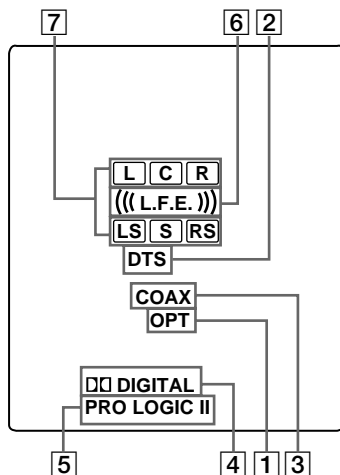

- 7 **Indicadores de los canales de reproducción:** Las letras se encenderán para indicar los canales que estén reproduciéndose.
L (delantero izquierdo), R (delantero derecho), C (central (monoaural)), LS (perimétrico izquierdo), RS (perimétrico derecho), S (perimétrico (monoaural o componentes perimétricas obtenidas mediante el proceso Pro Logic))
- Los marcos alrededor de las letras se encenderán para indicar los altavoces utilizados para reproducir los canales.

Ejemplo:

Formato de grabación (altavoces delanteros/perimétricos): 3/2

Campo acústico: AUTO DECODING.

L C R

LS RS

Cambio de la visualización (vertical/horizontal/ desactivada)

Usted podrá cambiar la visualización de la forma siguiente dependiendo de dónde coloque el centro de control (página 11).

Disposición del centro de control	Display
Horizontal	Horizontal ([A] de la página 16, POSN.H)
Vertical (sobre un lado)	Vertical ([B] de la página 16, POSN.V)
Vertical (sobre la parte posterior) En una pared	Desactivación (POSN.U)

Para establecer la visualización horizontal o vertical

- 1 Presione repetidamente MAIN MENU para seleccionar el menú SET UP.**
- 2 Mueva el botón $\uparrow/\downarrow/\leftarrow/\rightarrow$ hacia arriba o hacia abajo hasta que en el visualizador aparezca un ajuste de visualización.**
- 3 Mueva el botón $\uparrow/\downarrow/\leftarrow/\rightarrow$ hacia la izquierda o la derecha para seleccionar el tipo de ajuste.**

Seleccione “POSN.H” para ajustar a horizontal, o “POSN.V” para ajustar a vertical, o seleccione “POSN.U” para desactivar la visualización.

Selección de un campo acústico

Usted podrá sacar el máximo partido del sonido perimétrico seleccionando simplemente uno de los campos acústicos programados en el receptor. Estos campos acústicos traerán a su hogar el sonido excitante y potente de salas de cine y conciertos.

Presione repetidamente **SOUND FIELD +/-** para seleccionar el campo acústico que desee.

El campo acústico seleccionado aparecerá en el visualizador.

Campo acústico	Visualización
AUTO DECODING	AUTO DEC
NORMAL SURROUND	NORM.SUR
CINEMA STUDIO EX A DCS	C.S.EX A
CINEMA STUDIO EX B DCS	C.S.EX B
CINEMA STUDIO EX C DCS	C.S.EX C
LARGE HALL	L.HALL
SMALL HALL	S.HALL
JAZZ CLUB	JAZZ
LIVE CONCERT	CONCERT
GAME	GAME

Acerca de DCS (Sonido de cine digital)

Los campos acústicos con las marcas **DCS** utilizan la tecnología DCS.

DCS es el nombre del concepto de tecnología de sonido perimétrico para cine en el hogar desarrollada por Sony. DCS utiliza la tecnología DSP (Procesador de señal digital) para reproducir las características de sonido de un estudio de producción de cine de Hollywood.

Cuando reproduzca en su hogar, DCS creará un efecto potente de sala de cine que imitará la artística combinación de sonido y acción como la concibió el director de cine.

Disfrute de películas utilizando los modos CINEMA STUDIO EX

Los modos CINEMA STUDIO EX son adecuados para contemplar discos DVD con imágenes móviles (etc.), con efectos perimétricos multicanales. Usted podrá reproducir en su hogar las características de sonido de duplicación de Sony Pictures Entertainment.

Existen tres modos CINEMA STUDIO EX.

■ CINEMA STUDIO EX A **DCS**

Reproduce las características de sonido del estudio de producción de cine “Cary Grant Theater” de Sony Pictures Entertainment. Éste es un modo estándar, excelente para contemplar la mayoría de películas.

■ CINEMA STUDIO EX B **DCS**

Reproduce las características de sonido del estudio de producción de cine “Kim Novak Theater” de Sony Pictures Entertainment. Éste es un modo es ideal para contemplar película de ciencia ficción o de acción con gran cantidad de efectos acústicos.

■ CINEMA STUDIO EX C **DCS**

Reproduce las características de sonido de un escenario de orquestación de Sony Pictures Entertainment. Este modo es ideal para contemplar musicales o películas en las que la música de orquesta se encuentra en la pista de sonido.

Acerca de los modos CINEMA STUDIO EX



Los modos CINEMA STUDIO EX se componen de los tres elementos siguientes.

- **Dimensión múltiple virtual**
Crea 5 juegos de altavoces virtuales a partir de un solo par de altavoces perimétricos reales.
- **Adaptación a la profundidad de pantalla**
Crea la sensación de que el sonido sale del interior de la pantalla como en las salas de cine.
- **Reverberación de estudio de cine**
Reproduce el tipo de reverberación que se encuentra en salas de cine.

Los modos CINEMA STUDIO EX integran simultáneamente estos tres elementos.

Sugerencia

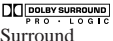
Usted podrá identificar el formato de codificación del software de discos DVD, etc. observando el logotipo del paquete.

- : Discos Dolby Digital
- : Programas codificados con Dolby Surround
- : Programas codificados con DTS Digital Surround

Notas

- Los efectos proporcionados por los altavoces virtuales pueden causar el aumento del ruido en la señal de reproducción.
- Cuando escuche con campos acústicos que empleen altavoces virtuales, podrá escuchar cualquier sonido saliendo directamente de los altavoces perimétricos.

Selección de otros campos acústicos

Presione repetidamente SOUND FIELD +/- para seleccionar el campo acústico que desea.

El campo acústico seleccionado aparecerá en el visualizador.

■ **AUTO DECODING**

En este modo, el receptor detectará automáticamente el tipo de señal que esté entrando (Dolby Digital, DTS, estéreo de 2 canales estándar, etc.) y, si es necesario, realizará la decodificación apropiada. Este modo presentará el sonido tal cual fue grabado/codificado sin añadir ningún efecto perimétrico.

■ **NORMAL SURROUND**

El software con señales de sonido perimétrico multicanal se reproducirá de acuerdo con la forma en la que fue grabado. Este campo acústico reproduce la acústica de una sala de conciertos rectangular pequeña.

Para el software con señales de audio de 2 canales, usted podrá seleccionar entre gran variedad de modos de decodificación de acuerdo con el ajuste del modo de decodificación de 2 canales.

■ **LARGE HALL**

Reproduce la acústica de una sala de conciertos rectangular grande.

■ **SMALL HALL**

Reproduce la acústica de una sala de conciertos rectangular pequeña.

■ **JAZZ CLUB**

Reproduce la acústica de un club de jazz.

■ **LIVE CONCERT**

Reproduce la acústica de una sala de actuación en directo de 300 asientos.

■ **GAME**

Obtiene el máximo impacto de audio de software de videojuegos.

Disfrute de Dolby Pro Logic (II)

Esta función le permitirá especificar el tipo de decodificación para fuentes de audio de 2 canales.

Este sistema puede reproducir sonido de 2 canales en 4 canales a través de Dolby Pro Logic; o 5,1 canales a través de Dolby Pro Logic II.

Presione repetidamente **□PL/PLII** para seleccionar el modo de decodificación de 2 canales.

El modo seleccionado aparecerá en el visualizador. El campo acústico cambiará automáticamente a "NORM.SUR" (página 19).

Modo Dolby Pro Logic/ Dolby Pro Logic II	Visualización
DOLBY PRO LOGIC Las fuentes grabadas en 2 canales se decodifican y reproducen en 4 canales. Esto es ideal para la reproducción de cintas de vídeo codificadas con Dolby Pro Logic.	DOLBY PL
DOLBY PRO LOGIC II MOVIE Las fuentes grabadas en 2 canales, así como todas las fuentes de sonido estéreo se reproducen en 5,1 canales. Esto es ideal para contemplar películas.	MOVIE
DOLBY PRO LOGIC II MUSIC Las fuentes estéreo normales, como discos CD, se reproducen en 5,1 canales. Esto es ideal para reproducir música.	MUSIC

Utilización del cronodesconector

Usted podrá programar el sistema para que su alimentación se desconecte automáticamente después del tiempo especificado.

Presione **SLEEP** manteniendo presionada **ALT**.

Cada vez que presione la tecla, la visualización cambiará cíclicamente de la forma siguiente:

2-00-00 → 1-30-00 → 1-00-00 → 0-30-00
→ OFF

Cuando utilice el cronodesconector, el brillo del visualizador se reducirá.

Sugerencia

Para comprobar el tiempo restante hasta la desconexión de la alimentación del sistema, presione **SLEEP** manteniendo presionada **ALT**. El tiempo restante aparecerá en el visualizador.

Utilización del mando a distancia para controlar otros componentes

Usted podrá utilizar el mando a distancia suministrado para controlar otros componentes Sony.

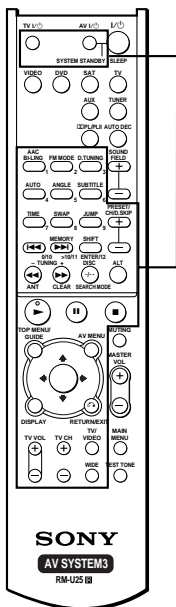

Teclas del mando a distancia para controlar otros componentes

Tecla del mando a distancia	Operaciones	Función
AV I/⏻	Televisor/ videograbadora/ reproductor de discos CD/reproductor de discos VCD/ reproductor de discos LD/reproductor de discos DVD/platina de discos MD/platina de casetes DAT	Conecta y desconecta la alimentación de los componentes de audio y vídeo.



Tecla del mando a distancia	Operaciones	Función
SYSTEM STANDBY AV I/⏻	Centro de control/televisor/ videograbadora/ sintonizador de recepción vía satélite/ reproductor de discos CD/ reproductor de discos VCD/reproductor de discos LD/ reproductor de discos DVD/platina de discos MD/platina de casetes DAT/platina de casetes	Desconecta la alimentación del sistema y de otros componentes de audio/vídeo Sony.
1-9 y 0/10 (Después de haber presionado ALT)	Sintonizador	Utilícelas con la tecla "SHIFT" para seleccionar la introducción numérica de emisoras memorizadas durante el modo DIRECT TUNING o MEMORY.
	Reproductor de discos CD/reproductor de discos VCD/reproductor de discos LD/platina de discos MD/platina de casetes DAT	Selecciona números de canciones/pistas. 0 selecciona la canción/pista 10.
	Televisor/ videograbadora/ sintonizador de recepción vía satélite	Selecciona números de canales.
SHIFT	Sintonizador	Presiónela repetidamente para seleccionar una página de memoria para memorizar emisoras o para sintonizar emisoras memorizadas.
D.TUNING	Sintonizador	Modo de introducción directa de emisoras del sintonizador.
TUNING +/-	Sintonizador	Explora emisoras de radiodifusión.
MEMORY	Sintonizador	Almacena emisoras de radiodifusión.
FM MODE	Sintonizador	Selecciona recepción monoaural o estéreo de FM.

Otras operaciones/ajustes





Utilización del mando a distancia para controlar otros componentes (continuación)

Tecla del mando a distancia	Operaciones	Función
>10/11 (Después de haber presionado ALT)	Reproductor de discos CD/reproductor de discos VCD/ reproductor de discos LD/platina de discos MD/Platina de casetes	Selecciona números de canciones superiores a 10.
	Televisor	Selecciona el canal 11.
AUDIO	Televisor/videograbadora/ reproductor de discos DVD	Cambia el sonido a múltiple, bilingüe, o sonido de televisión multicanal.
TIME	Reproductor de discos CD/reproductor de discos VCD/reproductor de discos DVD	Muestra la hora o el tiempo de reproducción del disco, etc.
PRESET/ CH/	Sintonizador	Explora y selecciona emisoras memorizadas.
D.SKIP +/-	Televisor/ videograbadora/ sintonizador de recepción vía satélite	Selecciona canales memorizados.
	Reproductor de discos CD/reproductor de discos VCD/reproductor de discos DVD/platina de discos MD	Salta discos (cambiador de discos múltiples solamente).
ENTER/12 (Después de haber presionado ALT)	Televisor/ videograbadora/ sintonizador de recepción vía satélite/ reproductor de discos LD/platina de discos MD/platina de casetes DAT/platina de casetes	Después de haber seleccionado un canal, disco, o canción/pista utilizando las teclas numéricas, presiona para introducir el valor.
	Televisor	Selecciona el canal 12.
DISC	Reproductor de discos CD/reproductor de discos VCD	Selecciona un disco directamente (cambiador de discos múltiples solamente).
DISPLAY	Televisor/ videograbadora/ reproductor de discos VCD/reproductor de discos LD/reproductor de discos DVD	Selecciona información visualizada en la pantalla del televisor.
ANT	Videograbadora	Selecciona la señal de salida del terminal de antena: programa de televisión o señal de la videograbadora.

Tecla del mando a distancia	Operaciones	Función
◀◀/▶▶	Videograbadora/ reproductor de discos CD/ reproductor de discos VCD/reproductor de discos LD/reproductor de discos DVD/platina de discos MD/platina de casetes DAT/platina de casetes	Salta canciones/ pistas.
◀◀/▶▶	Reproductor de discos CD/reproductor de discos VCD/reproductor de discos DVD/reproductor de discos LD/platina de discos MD	Busca canciones/ pistas (progresiva o regresivamente).
	Videograbadora/platina de casetes DAT/platina de casetes	Avance o retroceso rápido.
▷	Videograbadora/ reproductor de discos CD/ reproductor de discos VCD/reproductor de discos LD/reproductor de discos DVD/platina de discos MD/platina de casetes DAT/platina de casetes	Inicia la reproducción.
	Videograbadora/ reproductor de discos CD/ reproductor de discos VCD/reproductor de discos LD/reproductor de discos DVD/platina de discos MD/platina de casetes DAT/platina de casetes	Inicia la reproducción. reproducción o la reproducción. (Inicia también la grabación con componentes en espera de la grabación.)
■	Videograbadora/ reproductor de discos CD/ reproductor de discos VCD/reproductor de discos LD/reproductor de discos DVD/platina de discos MD/platina de casetes DAT/platina de casetes	Para la reproducción.
AV MENU	Videograbadora/ sintonizador de recepción vía satélite/reproductor de discos DVD	Visualiza el menú.
▲/▼/◀/▶	Videograbadora/ sintonizador de recepción vía satélite/reproductor de discos DVD	Selecciona un elemento del menú. Presiona para introducir la selección.

Tecla del mando a distancia	Operaciones	Función
RETURN  EXIT	Reproductor de discos VCD/ reproductor de discos LD/ reproductor de discos DVD	Vuelve al menú anterior.
	Sintonizador de recepción vía satélite	Sale del menú.
SUBTITLE	Reproductor de discos DVD	Cambia los subtítulos.
ANGLE	Reproductor de discos DVD	Para seleccionar el ángulo de visión o cambiar los ángulos.
CLEAR	Reproductor de discos DVD	Presiónela cuando haya cometido un error al presionar una tecla numérica, o presiónela para volver a la reproducción continua, etc.
SEARCH MODE	Reproductor de discos DVD	Selecciona el modo de búsqueda. Presiónela para seleccionar la unidad para búsqueda (canción, índice, etc.)
TOP MENU/ GUIDE	Reproductor de discos DVD	Visualiza el título del disco DVD.
	Sintonizador de recepción vía satélite	Visualiza el menú guía.
TV I/ 	Televisor	Conecta y desconecta la alimentación del televisor.
-/--	Televisor	Selecciona el modo de introducción de canales, con uno o dos dígitos.
TV VOL +/-	Televisor	Ajusta el volumen del televisor.
TV CH +/-	Televisor	Selecciona canales de televisión memorizados.
TV/ VIDEO	Televisor	Selecciona la señal de entrada: entrada de televisor o de vídeo.
SWAP*	Televisor	Cambia entre imagen pequeña y grande.
JUMP	Televisor	Cambia entre los canales anteriores y actuales.
ALT	Mando a distancia	Cambia la función de las teclas del mando a distancia para activar las que tienen una indicación anaranjada.

Notas

- La explicación indicada arriba es solamente a modo de ejemplo.
Por lo tanto, dependiendo del componente, la operación indicada arriba puede no ser posible o resultar de forma diferente a la indicada arriba.
- Para activar las teclas con indicación anaranjada, presione el primer lugar ALT.
- Antes de utilizar la tecla /// para la operación del centro de control, presione MAIN MENU. Para controlar otros componentes, presione TOP MENU/GUIDE o AV MENU después de haber presionado la tecla de función.

* Solamente para televisores Sony con la función de imagen en imagen.

Cambio del ajuste de fábrica de las teclas de función del mando a distancia

Si los ajustes de fábrica de las teclas de función del mando a distancia no coinciden con los componentes de su sistema, podrá cambiarlos. Por ejemplo, si usted posee una platina de discos MD y no tiene un reproductor de discos DVD, podrá asignar la tecla DVD a su platina de discos MD.

1 Mantenga presionada una de las teclas de función del mando a distancia (VIDEO/DVD/SAT/TV/AUX/TUNER) cuya función desee cambiar.

Ejemplo: Mantenga presionada DVD.

2 Presione la tecla correspondiente al componente que desee asignar a la tecla de función.

Ejemplo: Presione ◀◀ (para la platina de discos MD).

Las teclas siguientes tienen asignadas las funciones siguientes:

Para controlar	Presione
Videograbadora (modo de control remoto ajustado a VTR 1*)	1
Videograbadora (modo de control remoto ajustado a VTR 2*)	2
Videograbadora (modo de control remoto ajustado a VTR 3*)	3
Reproductor de discos DVD	4
Televisor	5
DSS (Sintonizador de recepción vía satélite digital)	6
Sintonizador	0/10
Reproductor de discos CD	12
Platina de discos MD	◀◀
Reproductor de discos LD	▶▶

* Las videograbadoras Sony se controlan con el ajuste VTR 1, 2, o 3. Estos modos corresponden respectivamente a videograbadoras Beta, de 8mm, y VHS.

Para reponer todas las teclas de función a sus ajustes de fábrica Presione simultáneamente I/☺, AV I/☺, y MASTER VOL -.

Configuración de los altavoces

Utilice el menú SET UP para establecer los tipos y tamaños de los altavoces conectados al altavoz de subgraves.

- 1 Presione repetidamente MAIN MENU para seleccionar el menú SET UP.
- 2 Mueva el botón ↑/↓/←/→ hacia arriba o hacia abajo para seleccionar el parámetro que desee ajustar.
- 3 Mueva el botón ↑/↓/←/→ hacia la izquierda o hacia la derecha para seleccionar el ajuste.
- 4 Repita los pasos 2 y 3 par ajustar los demás parámetros.

Parámetros de configuración de los altavoces

El ajuste inicial está subrayado.

■ Distancia de los altavoces delanteros (DIS.)

Ajuste inicial: 3.5 m

Le permitirá ajustar la distancia desde su posición de escucha hasta los altavoces delanteros (A de la página 9). Usted podrá ajustar de 1,0 a 10,0 metros en pasos de 0,1 metros.

Si ambos altavoces delanteros no están colocados a igual distancia de la posición de escucha, ajuste la distancia al altavoz más cercano.

■ Distancia del altavoz central (DIS.)

Ajuste inicial: 3.5 m

Le permitirá ajustar la distancia desde su posición de escucha hasta el altavoz central. Usted podrá disfrutar de efectos acústicos de mayor calidad si coloca el altavoz central de una distancia igual a la de los altavoces delanteros (A de la página 9) a 1,5 metros más cerca de su posición de escucha (B de la página 9).

■ Distancia de los altavoces perimétricos (DIS.)

Ajuste inicial: 2.0 m

Le permitirá ajustar la distancia desde su posición de escucha hasta los altavoces perimétricos. Usted podrá disfrutar de efectos acústicos de mayor calidad si coloca los altavoces perimétricos de una distancia igual a la de los altavoces delanteros (A de la página 9) a 4,5 metros más cerca de su posición de escucha (C de la página 9).

Si ambos altavoces perimétricos no están colocados a igual distancia de su posición de escucha, ajuste la distancia al altavoz más cercano.

■ Posición de los altavoces perimétricos (PL.)*

Le permitirá especificar la ubicación de sus altavoces perimétricos para obtener los efectos perimétricos apropiados en los modos Cinema Studio EX (página 18).

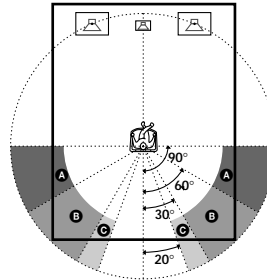

- SIDE
Selecciona la ubicación de sus altavoces perimétricos correspondiente a la sección A.
- MIDDLE (MID.)
Selecciona la ubicación de sus altavoces perimétricos correspondiente a la sección B.
- BEHIND (BEHD.)
Selecciona la ubicación de sus altavoces perimétricos correspondiente a la sección C.

■ Altura de los altavoces perimétricos (HGT.)*

Le permitirá especificar la altura de sus altavoces perimétricos para obtener los efectos perimétricos apropiados de los modos Cinema Studio EX (página 18).

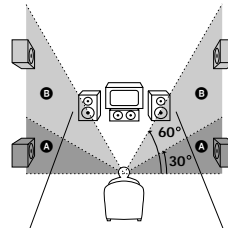

- LOW
Seleccione esto si la altura de los altavoces perimétricos corresponde a la sección A.
- HIGH
Seleccione esto si la altura de los altavoces perimétricos corresponde a la sección B.

Personalización de los campos acústicos

Ajustando los parámetros de sonido perimétrico y de nivel, podrá personalizar los campos acústicos para amoldarlos a su situación de escucha particular.

Ubique sus altavoces y realice los procedimientos descritos en “Ubicación de los altavoces” (página 9) y “Comprobación de si el sonido sale a través de todos los altavoces” (página 14) antes de personalizar un campo acústico.

Ajuste del parámetro de sonido perimétrico (EFFECT)

Este parámetro le permitirá ajustar la “presencia” del efecto de sonido perimétrico actual. Este efecto estará disponible para campos acústicos que no sean AUTO DECODING ni NORMAL SURROUND.

Ajuste inicial: (depende del campo acústico)

- 1 **Inicie la reproducción de una fuente codificada con efectos perimétricos multicanales (disco DVD, etc.).**
- 2 **Presione repetidamente MAIN MENU para seleccionar EFFECT.**
- 3 **Mueva el botón $\uparrow/\downarrow/\leftarrow/\rightarrow$ hacia la izquierda o la derecha para seleccionar el ajuste.**

Ajuste del nivel y del equilibrio entre los altavoces

Usted podrá ajustar el nivel y el equilibrio entre los altavoces. Siéntese en la posición de escucha, y después ajuste el sonido del tono de prueba al mismo nivel. Estos ajustes se aplicarán a todos los campos acústicos.

- 1 **Presione MASTER VOL +.**
(Nivel óptimo de volumen: Entre 20-30.)
- 2 **Presione TEST TONE.**
Usted oírá el tono de prueba secuencialmente a través de cada altavoz.
Delantero (izquierdo) \rightarrow Central \rightarrow
Delantero (derecho) \rightarrow Perimétrico (derecho) \rightarrow Perimétrico (izquierdo) \rightarrow
Altavoz de subgraves
- 3 **Presione repetidamente MAIN MENU para seleccionar el menú LEVEL.**
- 4 **Mueva el botón $\uparrow/\downarrow/\leftarrow/\rightarrow$ hacia arriba o hacia abajo para seleccionar el parámetro.**
- 5 **Mueva el botón $\uparrow/\downarrow/\leftarrow/\rightarrow$ hacia la izquierda o la derecha para seleccionar el ajuste.**
- 6 **Repita los pasos 4 y 5 para ajustar otros parámetros.**

Sugerencias

- Para realizar un ajuste con mayor precisión, inicie la reproducción de una fuente codificada con efectos perimétricos multicanales (DVD, etc.), y después ajuste el nivel y el equilibrio escuchando tal fuente.
- El sistema utiliza un tono de prueba con una frecuencia centrada en 800 Hz.
- Usted podrá ajustar el nivel de todos los altavoces al mismo tiempo. Gire el control MASTER VOLUME o presione MASTER VOL +/- del mando a distancia.

Notas

- El equilibrio ente los altavoces delanteros, los perimétricos, el nivel del altavoz central, el nivel de los altavoces perimétricos, y el nivel del altavoz de subgraves se indicará en el visualizador durante el ajuste.
- Para disfrutar de sonido de mejor calidad, no ajuste el volumen del altavoz de subgraves a un nivel demasiado alto.

Parámetros del menú LEVEL

■ Equilibrio entre los altavoces delanteros (平衡 BAL.)

Ajuste inicial: punto medio (BALANCE)

Le permitirá ajustar el equilibrio entre los altavoces delanteros, izquierdo y derecho. Usted podrá ajustar de L (+1 - +8) a R (+1 - +8) en pasos de 1 incremento.

■ Equilibrio entre los altavoces perimétricos (平衡 BAL.)

Ajuste inicial: punto medio (BALANCE)

Le permitirá ajustar el equilibrio entre los altavoces perimétricos izquierdo y derecho. Usted podrá ajustar de L (+1 - +8) a R (+1 - +8) en pasos de 1 incremento.

■ Nivel del altavoz central (CTR)

Ajuste inicial: 0 dB

Usted podrá ajustar de -10 dB a +10 dB en pasos de 1 dB.

■ Nivel de los altavoces perimétricos (SURR)

Ajuste inicial: 0 dB

Usted podrá ajustar de -10 dB a +10 dB en pasos de 1 dB.

■ Nivel del altavoz de subgraves (S.W.)

Ajuste inicial: 0 dB

Usted podrá ajustar de -10 dB a +10 dB en pasos de 1 dB.

■ Nivel de mezcla del LFE (efecto de baja frecuencia) (LFE)

Ajuste inicial: 0 dB

Le permitirá atenuar el nivel de la salida del canal de efecto de baja frecuencia (LFE) del altavoz de subgraves sin que se vea afectado el nivel de las frecuencias de los graves enviadas al altavoz de subgraves desde los canales frontales, central, o perimétricos a través de Dolby Digital o los circuitos de redirección de graves DTS. Usted podrá ajustar desde -20 dB hasta 0 dB (nivel de línea) en pasos de 1 dB. "0 dB" da salida a la señal LFE completa con el nivel de mezcla determinado por el ingeniero de grabación. Cuando ajuste a "OFF", el sonido del canal LFE procedente del altavoz de subgraves se silenciará. En este caso, los sonidos de baja frecuencia procedentes de los altavoces delanteros, central, o perimétricos saldrán a través del altavoz de subgraves.

■ Compresor de gama dinámica (DRC.)

Le permitirá comprimir la gama dinámica de la pista de sonido. Esto será muy útil para contemplar películas a bajo nivel bien entrada la noche.

- OFF
La gama dinámica no se comprimirá.
- STD
La gama dinámica se comprimirá en la forma concebida por el ingeniero de grabación.
- MAX
La gama dinámica se comprimirá dramáticamente.

Sugerencia

El compresor de gama dinámica le permitirá comprimir la gama dinámica de la pista de sonido basándose en la información sobre gama dinámica incluida en la señal Dolby Digital. "STD" es la compresión estándar, pero como muchas fuentes poseen solamente una ligera compresión, le recomendamos que utilice el ajuste "MAX". Este ajuste comprimirá notablemente la gama dinámica y le permitirá contemplar películas bien entrada la noche a volúmenes bajos. A diferencia de los limitadores analógicos, los niveles están predeterminados y proporcionan una compresión muy natural.

Nota

La compresión de la gama dinámica solamente será posible con fuentes Dolby Digital.

Precauciones

Acerca de la seguridad

Si dentro de la caja cae algún objeto sólido o líquido, desenchufe el centro de control y haga que sea comprobado por personal cualificado antes de seguir utilizándolo.

Acerca de la fuente de alimentación

- Antes de utilizar la unidad, compruebe si la tensión de alimentación de la misma es idéntica a la de la red local. La tensión de alimentación está indicada en la placa de características de la parte posterior del altavoz de subgraves.
- El centro de control no se desconectará de la fuente de alimentación de CA (red) mientras esté enchufado en un tomacorriente de la red, incluso aunque desconecte la alimentación en el propio centro de control.
- Cuando no vaya a utilizar el sistema durante mucho tiempo, cerciórese de desconectar el altavoz de subgraves del tomacorriente de la red. Para desconectar el cable de alimentación de CA, tire del enchufe, no tire nunca del propio cable.
- El cable de alimentación de CA solamente deberá ser cambiado en un taller de reparaciones cualificado.

Acerca del calentamiento

Aunque el centro de control se calentará durante la operación, esto no significa mal funcionamiento. Si utiliza continuamente el centro de control a gran volumen, la temperatura de la parte superior de la caja, los lados, y la base aumentará considerablemente. Para evitar sufrir quemaduras, no toque la caja.

Acerca de la ubicación

- Coloque el altavoz de subgraves en un lugar adecuadamente ventilado para evitar que se recaliente y prolongar su duración útil.
- No coloque el centro de control y el altavoz de subgraves cerca de fuentes térmicas, ni en un lugar sometido a la luz solar directa, polvo excesivo, o golpes.
- No coloque nada sobre la parte superior de la caja, ya que podría bloquear los orificios de ventilación y causar un mal funcionamiento.
- Tenga cuidado cuando coloque el altavoz potenciador de graves o el soporte para altavoz (no suministrado), que se encuentra unido a los altavoces frontales o posteriores, en suelos tratados de manera especial (encerados, barnizados con aceites, pulidos, etc.), ya que es posible que aparezcan manchas o se descoloren.

Acerca de la operación

Antes de conectar otros componentes, cerciórese de desenchufar el cable de alimentación de CA del altavoz de subgraves.

Acerca de la limpieza

Limpie la caja, el panel, y los controles con un paño suave ligeramente humedecido en una solución poco concentrada de detergente. No utilice ningún tipo de estropajo, polvos abrasivos, ni disolventes, como alcohol o bencina.

Si tiene alguna pregunta o problema en relación su sistema, consulte a su proveedor Sony.

Solución de problemas

Si encuentra algún problema al utilizar este centro de control, utilice esta guía para tratar de solucionar el problema. Si el problema persiste, consulte a su proveedor Sony.

Cuando lleve el sistema a reparar, cerciórese de llevarlo entero (centro de control y altavoz de subgraves). Éste es un componente del sistema, y para determinar dónde hay que reparar se necesitará tener todo el sistema.

El efecto perimétrico multicanal de Dolby Digital o DTS no se obtiene.

- Compruebe si el software de discos DVD, etc. está grabado en Dolby Digital o DTS.
- Si ha conectado un reproductor de discos DVD, etc., a la toma de entrada digital de este sistema, compruebe el ajuste de audio (para salida de audio digital) del componente (página 7).
- Compruebe si la pista de audio está correctamente seleccionada en el reproductor de discos DVD. (Compruebe el ajuste de audio del menú DVD.)

No hay sonido, o solamente se oye sonido de nivel muy bajo.

- Compruebe si los altavoces y componentes están conectados con seguridad.
- Compruebe si ha seleccionado el componente correcto en el centro de control.
- Presione MUTING si la función de silenciamiento está activada.

El sonido de los canales izquierdo y derecho está desequilibrado o invertido.

- Compruebe si los altavoces y componentes están conectados correcta y firmemente.
- Ajuste los parámetros de equilibrio en el menú LEVEL.

Hay zumbido o ruido considerables.

- Compruebe si los altavoces y componentes están conectados correcta y firmemente.
- Compruebe si los cables conectores están alejados de un transformador o un motor, y alejados 3 metros por lo menos de un televisor o una lámpara fluorescente.
- Aleje el televisor de los componentes de audio.
- Las clavijas y tomas están sucias. Límpielas con un paño ligeramente humedecido en alcohol.

No hay sonido a través del altavoz central.

- Si ha conectado un reproductor de discos DVD, etc. a la toma de entrada digital de este sistema, compruebe el ajuste de audio (para salida de audio digital) del componente (página 7).
- Cerciórese de que la función de campo acústico esté activada (presione SOUND FIELD +/-).
- Seleccione el modo CINEMA STUDIO EX (página 18).
- Ajuste el nivel del altavoz (página 26).

No hay sonido a través de los altavoces perimétricos, o solamente se oye sonido de nivel muy bajo.

- Si ha conectado un reproductor de discos DVD, etc. a la toma de entrada digital de este sistema, compruebe el ajuste de audio (para salida de audio digital) del componente (página 7).
- Cerciórese de que la función de campo acústico esté activada (presione SOUND FIELD +/-).
- Seleccione el modo CINEMA STUDIO EX (página 18).
- Ajuste el nivel del altavoz (página 26).

No es posible obtener efecto perimétrico.

- Cerciórese de que la función de campo acústico esté activada (presione SOUND FIELD +/-).

El mando a distancia no funciona.

- Apunte con el mando a distancia hacia el sensor de control remoto  del centro de control.
 - Elimine los obstáculos que puedan existir entre el mando a distancia y el centro de control.
 - Reemplace ambas pilas del mando a distancia por otras nuevas, si están débiles.
 - Compruebe si ha seleccionado la función correcta en el mando a distancia.
-

Cuando en el visualizador aparezca el mensaje siguiente

“UNLOCK”

- Usted ha seleccionado DVD, AUX, o SAT como la función y no hay componente conectado a las tomas de entrada digital.
- El componente está correctamente conectado, pero su alimentación está desconectada o no ha iniciado la reproducción.

“PROTECT”

- Los cables de los altavoces están cortocircuitados (página 11).
 - Desconecte la alimentación, y después reconecte correctamente los cables de los altavoces.
- El sistema se ha calentado debido a que lo utilizó durante mucho tiempo a gran volumen.
 - Desconecte la alimentación y deje así el sistema durante cierto tiempo.
 - Reduzca el volumen.

Secciones de referencia para borrar la memoria del centro de control

Para borrar	Consulte la
Todos los ajustes memorizados	página 14

Especificaciones

Sección del amplificador/altavoz de subgraves

SALIDA DE POTENCIA

Salida de potencia nominal en el modo estéreo
(6 ohm, 1 kHz, distorsión armónica total del 0,7 %)
40 W + 40 W

Salida de potencia de referencia

(Distorsión armónica total del 0,7 %)
Altavoces delanteros*:
40 W/canal
Altavoz central*: 40 W
Surround*: 40 W/canal
(6 ohm)
Altavoz de subgraves: 70 W
(3 ohm)

* Dependiendo de los ajustes del campo acústico y de la fuente, es posible que no haya salida de sonido.

Respuesta en frecuencia

20 Hz – 20 kHz

Entradas (Digitales)

AUX (Coaxial) Impedancia: 75 ohm
Relación señal/ruido:
90 dB
(A, filtro de paso bajo de
20 kHz)

DVD, SAT (Óptica) Relación señal/ruido:
90 dB
(A, filtro de paso bajo de
20 kHz)

Entradas (Analógicas)

TV, VIDEO Sensibilidad: 700 mV
Impedancia: 50 kohms
Relación señal/ruido:
84 dB
(A, filtro de paso bajo de
20 kHz)

Tipo de caja acústica S.A.W. de diseño
avanzado y
magnéticamente
apantallada

Unidad altavoz 16 cm, tipo cono

Gama nominal de frecuencias
30 Hz – 200 Hz

Frecuencia de corte alto
150 Hz

Generales

Alimentación

Código de área	Alimentación
CEL, CEK, SP	ca 220–230 V, 50/60 Hz
MX	ca 120 V, 60 Hz

Consumo 68 W

Consumo (durante el modo de espera)
0,8 W

Dimensiones (an/al/prf)

Centro de control	196 × 60 × 269 mm incluyendo partes y controles salientes
Altavoz de subgraves	224 × 318,5 × 344 mm incluyendo el panel frontal

Masa (Approx.)

Centro de control	1,1 kg
Altavoz de subgraves	7,1 kg

Sección de los altavoces satélite

Altavoces delanteros, central, y perimétricos SS-K25

Sistema de altavoces Gama completa,
magnéticamente
apantallados

Unidades altavoces 5,7 cm, tipo cono

Tipo de caja acústica Reflectora de graves

Impedancia nominal 6 ohm

Nivel de sensibilidad 85 dB (1 W, 1 m)

Gama de frecuencias 130 Hz – 20 000 Hz

Dimensiones (an/al/prf) Aprox. 77 × 115 × 89 mm,
incluyendo la rejilla
frontal

Masa Aprox. 0,5 kg

El diseño y las especificaciones están sujetos a cambio sin previo aviso.

Glosario

Digital Cinema Sound

Éste es el nombre genérico del sonido perimétrico producido por la tecnología de proceso de señales digitales desarrollada por Sony. A diferencia de otros campos acústicos perimétricos dedicados principalmente a la reproducción de música, Digital Cinema Sound ha sido específicamente diseñado para el disfrute de películas.

Dolby Digital

Este formato de sonido para salas de cine es más avanzado que Dolby Pro Logic Surround. En este formato, los altavoces traseros dan salida a sonido estéreo con una gama de frecuencias ampliada y un existe un canal de subgraves independiente para ofrecer graves profundos. Este formato se denomina también “5,1” porque el canal de subgraves se cuenta como canal 0,1 (porque solamente funciona cuando se necesita un efecto de graves profundos). Todos los seis canales de este formato están grabados por separado para ofrecer una excelente separación entre canales. Además, como todas las señales se procesan digitalmente, se produce menos degradación de la señal.

Dolby Pro Logic II

Dolby Pro Logic II crea cinco canales de salida de anchura de banda completa a partir de fuentes de dos canales. Esto se realiza utilizando un decodificador perimétrico de matriz de gran pureza y muy avanzado que extrae las propiedades espaciales de la grabación original sin añadir ningún nuevo sonido ni coloraciones de tonalidad.

Dolby Pro Logic Surround

Como un método de decodificación Dolby Surround, Dolby Pro Logic Surround produce cuatro canales a partir de sonido de dos canales. En comparación con el anterior sistema Dolby Surround, Dolby Pro Logic Surround reproduce la panoramización de izquierda a derecha de forma más natural y ubica los sonidos con mayor precisión. Para sacar el mayor partido posible de Dolby Pro Logic Surround, usted tendrá que utilizar un par de altavoces traseros y un altavoz central. Los altavoces traseros darán salida a sonido monoaural.

Sonido perimétrico

El sonido se compone de tres elementos: sonido directo, sonido reflejado cercanamente (reflexiones cercanas), y sonido reverberativo (reverberación). La acústica del efecto de espacio perimétrico afecta la forma en la que se oyen estos tres elementos de sonido. El sonido perimétrico combina estos elementos de sonido de la forma en la que usted puede sentir el tamaño del lugar de escucha, así como su tipo.

- Tipos de sonido

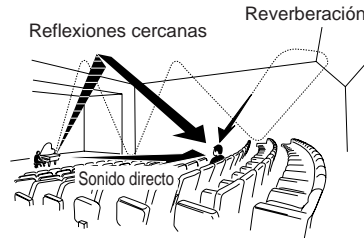

- Transición del sonido desde los altavoces traseros

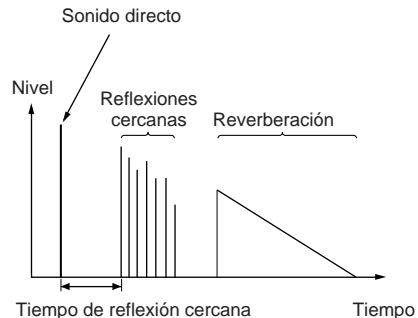

Lista de la ubicación de los botones y páginas de referencia

Cómo utilizar esta página

Utilice esta página para encontrar la ubicación de los botones y demás partes del sistema mencionados en el texto.

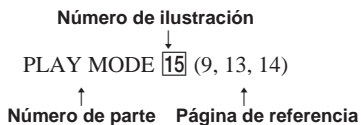

Centro de control

ORDEN ALFABÉTICO

- AUX 5 (15)
- DVD 1 (15)
- Indicador de disco DVD (DVD) 13
- Indicador de emisión vía satélite (SAT) 14
- Indicador de entrada auxiliar (AUX) 15
- Indicador de silenciamiento (MUTING) 18
- Indicador de televisión (TV) 17
- Indicador de vídeo (VIDEO) 16
- MASTER VOLUME 8 (14, 15)
- MUTING 9 (15)
- DOLBY 7
- SAT 3 (15)
- Sensor de control remoto 11, 19
- SOUND FIELD 10 (18, 19)
- TV 4 (15)
- VIDEO 2 (15)
- Visualizador 6 (16)

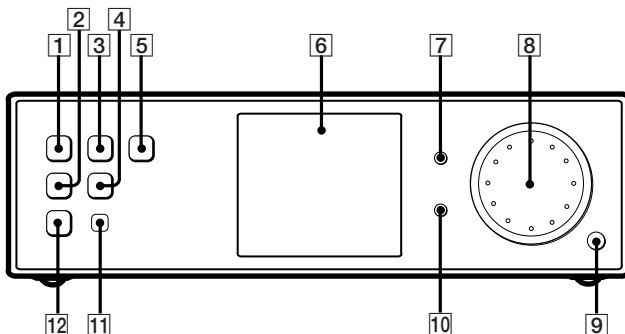

NÚMEROS Y SÍMBOLOS

- I/⏻ (alimentación) 12

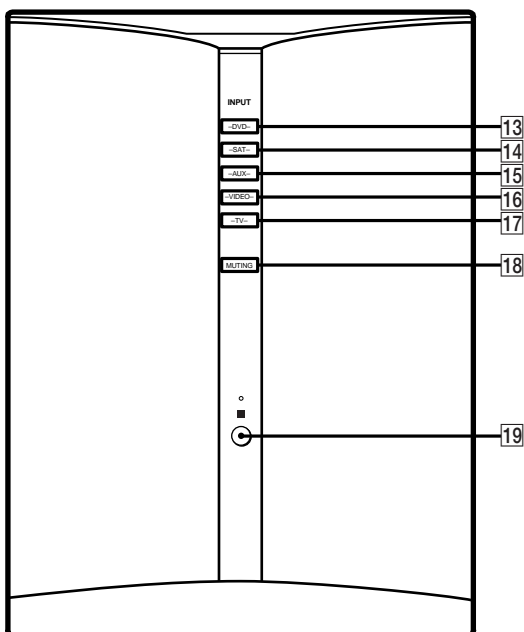

ORDEN ALFABÉTICO

A - P

- AAC BI-LING **44**
- ALT **30** (20)
- ANGLE **42**
- ANT **18**
- AUDIO **43**
- AUTO DEC **25**
- AUX **21** (15)
- AV I/⏻ (alimentación) **2**
- AV MENU **32**
- CLEAR **8**
- D.TUNING **26**
- DISC **31**
- DISPLAY **36**
- DVD **23** (15)
- ENTER/12 **7**
- FM MODE **45**
- JUMP **29**
- MAIN MENU **34** (24, 26)
- MASTER VOL +/- **11** (14, 15)
- MEMORY **19**
- MUTING **10** (15)
- DIPL/PLII **46** (20)
- PRESET/CH/D.SKIP +/- **6**

R - W

- RETURN ↶/EXIT **33**
- SAT **4** (15)
- SEARCH MODE **31**
- SHIFT **7**
- SLEEP **1** (20)
- SOUND FIELD +/- **27** (18, 19)
- SUBTITLE **28**
- SWAP **40**
- Teclas numéricas **20**
- TEST TONE **35** (14)
- TIME **41**
- TOP MENU/GUIDE **38**
- TUNER **5**
- TUNING + **8**
- TUNING - **18**
- TV **3** (15)
- TV CH +/- **14**
- TV VOL +/- **15**
- TV/VIDEO **12**
- TV I/⏻ (alimentación) **24**
- VIDEO **22** (15)
- WIDE **13**

NÚMEROS Y SÍMBOLOS

- I/⏻ (alimentación) **1**
- ⬆/⬇/⬆/⬇ **37**
- ⬆ **8**
- ⬅ **18**
- ⬅ **19**
- ⬅ **39**
- ▶ **17**
- **16**
- **9**
- /-- **31**
- 0/10 **39**
- >10/11 **19**

Información adicional

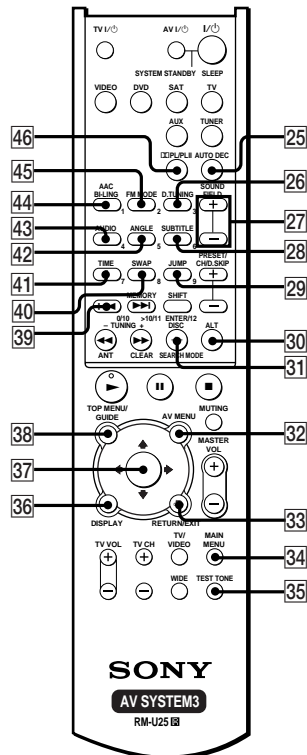
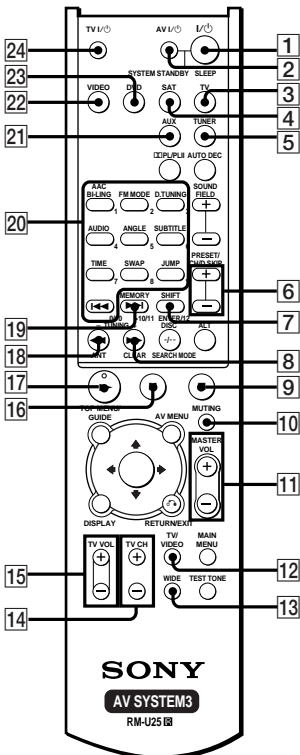

Índice alfabético

A, B

Accesorios suministrados 4

Ajuste

 parámetros LEVEL 26

 parámetros SET UP 24

 volúmenes de los altavoces 14, 26

Altavoces

 ajuste del volumen 14, 26

 conexión 10

 ubicación 9

C

Campo acústico

 personalización 26

 programado 18, 19

 reposición 14

 selección 18, 19

Cronodesconector 20

D, E, F, G, H, I, J, K, L

Digital Cinema Sound 18

M, N, O, P, Q, R

Menú LEVEL 26

Menú SET UP 24

S

Selección

 campo acústico 18, 19

 componente 15

T, U, V, W, X, Y, Z

Tono de prueba 14

