

SmartFile Finder

Operating Instructions _____	GB
Mode d'emploi _____	FR
Bedienungsanleitung _____	DE
Manual de instrucciones _____	ES
Gebruiksaanwijzing _____	NL
Istruzioni per l'uso _____	IT
Manual de instruções _____	PT
Bruksanvisning _____	SE
Betjeningsvejledning _____	DK
Käyttöohjeet _____	FI



SF-F1

WARNING

To prevent fire or shock hazard, do not expose the unit to rain or moisture.

GB

Table of contents

Setting up the SmartFile Finder (Finder)	4
Parts description	5
Reading the contents of a SmartFile label  (read)	6
Searching for a specific programme  (explorer)	8
Editing the contents of a SmartFile label  (edit)	10
Specifications	12

SmartFile* Finder

The SmartFile Finder (Finder) has various functions for increasing the convenience of the SmartFile function. For example, you can check what programmes are recorded on a SmartFile tape or search for the tape containing the desired programme from among multiple tapes without turning on your TV or VCR. In addition, the Finder is also equipped with basic functions for operating the VCR.

You must have SmartFile labels to use the SmartFile Finder.

About SmartFile compatible VCRs

SmartFile allows you to check what programmes are recorded on a video tape simply by holding the cassette in front of the VCR. The tape contents will be automatically displayed on your TV screen without having to insert the cassette! You can also easily play back a recorded programme by selecting the programme title from the SmartFile screen list. These convenient features are possible if you recorded a programme on a tape with a SmartFile label using a SmartFile compatible VCR. Programme data, such as the date and channel, is automatically stored in the SmartFile label's memory. To use the SmartFile Finder or SmartFile feature on your VCR, attach a SmartFile label to the spine of your cassette tape.

Refer to the operating instructions included with your VCR for a detailed description of VCR SmartFile operations and SmartFile labels.

* SmartFile is a trademark of Sony Corporation.

Setting up the SmartFile Finder (Finder)

Before you begin, check that the following are included with your Finder:

- R6 (size AA) batteries (3)
- These operating instructions

Inserting the batteries

Insert three R6 (size AA) batteries by matching the + and - on the batteries to the diagram inside the battery compartment.

Insert the negative (-) end first, then push in and down until the positive (+) end clicks into position.

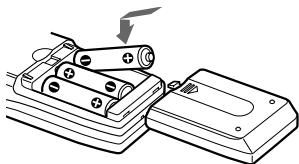

Notes

- With normal use, the batteries should last about 2 months.
- If you do not use the Finder for an extended period of time, remove the batteries to avoid possible damage from battery leakage.
- Do not use a new battery with an old one.
- Do not use different types of batteries.

Changing the menu language

You can change the menu language of the Finder. The default setting is English.

1 Press SET UP.

An introductory window appears for a few seconds and then switches to the LANGUAGE window.

2 Press \uparrow/\downarrow to select the desired language and press OK.

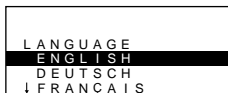

Note

- If you do not perform any operations for 30 seconds or more, the display window turns off.

Parts description

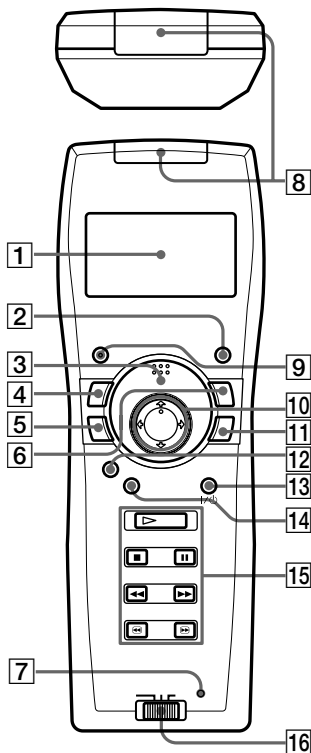

SmartFile Finder functions

- 1 Display window
- 2 RECALL button
- 3 READ button
- 4 EDIT button
- 5 WRITE button
- 6 EXPLORER button
- 7 SET UP button

Common functions

- 8 SmartFile/VCR remote sensor
- 9 CLEAR button
- 10 ↑/↓/←/→ buttons
- 11 OK button

Standard VCR functions

- 12 SMARTFILE* button
- 13 VIDEO I/O switch
- 14 MENU button
- 15 PLAY ▷ button
STOP ■ button
PAUSE || button
REW ◀◀ (rewind) button
FF ▶▶ (fast-forward) button
SEARCH ◀/▶ buttons
- 16 VTR 1/2/3 switch**

* For VCRs with the SmartFile function

**If your VCR does not have a COMMAND MODE switch, set this switch to 3. If your VCR does have a COMMAND MODE switch, match this switch to the switch on the VCR.

Reading the contents of a SmartFile label (read)

You can display the contents of a SmartFile label in the display window of the Finder.

1 Press READ.



2 Keeping READ pressed, bring the SmartFile/VCR remote sensor close to the centre of the tape at a horizontal angle. The Finder beeps once and the SmartFile label contents appear in the display window.

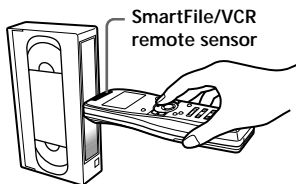

Tape title	MY FAVOURITES
Programme	BLANK SP 1H15M
title	29.1 12:30 AAB
	ROCK BOX

Blank Time

3 Press \uparrow/\downarrow to change the display.

Up to 12 recorded programmes are displayed in chronological order. You can view information about a programme in greater detail by selecting the programme and pressing OK. The  (detail) window appears. Press OK again to return to the previous window.

		
ROCK BOX		
25.1 MO	20:00	
MUSIC	PR 1 12	
0H30M	SP	

Tips

- If you select BLANK and press OK, the tape speed for the blank time space changes.
- If you press RECALL while the Finder is off, the data of the last label read appears in the display window.

Notes

- If the READ operation fails, the Finder beeps repeatedly and “ERROR” appears.
- If you do not perform any operations for 30 seconds or more, the display window turns off.
- Up to 15 characters of the title, 5 characters of the station ID, and 3 characters of the channel number appear.
- If there is no tape title, the dates of first and last recording on the tape appear. If a programme title is not registered, the recording date and time and the station ID appear. If there is no station ID, the channel number appears.
- If the tape title or programme title is long, the entire title may not appear in the display window.

Searching for a specific programme (explorer)

You can quickly find programmes that match a specific title, recording date and time, and category from among multiple SmartFile tapes. You can also search for available recording space (Blank Time) on a tape.

1 Press EXPLORER.

The  (explorer) window appears.



TAPE	TITLE
PROGRAM	TITLE
DATE	
↓	BLANK TIME

2 Press \uparrow/\downarrow to select the search item and press OK.

The search items are tape or programme title, date and time, Blank Time and category.

3 Press $\uparrow/\downarrow/\leftarrow/\rightarrow$ to input the search condition.

If you make a mistake, press \leftarrow and input the condition again. Note that you need to accurately enter the title and include all accents.

• Specifying the tape or programme title

Enter the starting characters of the tape or programme title you want to find. You can input up to 5 characters.

For example, if you enter "A", all titles beginning with the letter "A" are found.



TAPE	TITLE
A	-----

• Setting the date and time

Enter the date and time using any combination of the recording date, month, year, day and time.

You do not need to input all of these items.



DATE	
D . M . Y	1 9 . . 4 . 9 9
DAY	MO
TIME	1 : 0 0

- **Searching for Blank Time**

Enter the Blank Time space needed for recording.

You can search according to different tape speeds.



- **Specifying a programme category**

Specify the category of the recorded programme.



4 Press OK.

The  (read) icon blinks in the display window.

5 Press READ.

6 Keeping READ pressed, bring the SmartFile/VCR remote sensor close to the centre of the tape.

- **When the specified programme or Blank Time space (a Blank Time space longer than the specified time) is found,** the Finder beeps once and the SmartFile label contents appear in the display window.
- **When the specified programme or Blank Time space cannot be found,** the Finder beeps repeatedly and the display window does not change.
- **When there is no data registered in the SmartFile label or when the READ operation fails,** the Finder beeps repeatedly and “ERROR” appears.

7 If necessary, repeat steps 5 and 6 with other SmartFile labels.

Tip

- If you want to change a title, press the EDIT button.

Note

- If you do not perform any operations for 30 seconds or more, the display window turns off.

Editing the contents of a SmartFile label (edit)

Labelling a recorded programme and tape

The tape and programme titles can be edited using the display window of the Finder.

- 1 Press READ.
- 2 Keeping READ pressed, bring the SmartFile/VCR remote sensor close to the centre of the tape.
The Finder beeps once and the SmartFile label contents appear in the display window.
- 3 Press \uparrow/\downarrow to select the title you want to edit, and then press EDIT.
The  (edit) window appears.

- 4 Press $\uparrow/\downarrow/\leftarrow/\rightarrow$ to select a character, press OK.
You can input up to 18 characters, including spaces.

If you make a mistake, press CLEAR and input the character again.

To switch pages, select " \downarrow " or " \uparrow " in the  (edit) window and press OK. To select a space, select the square to the left of "A" and press OK.

- 5 After finishing the character input, press $\uparrow/\downarrow/\leftarrow/\rightarrow$ to select " \leftarrow " in the display window and press OK.

The  (write) icon blinks in the display window.

If you are editing a programme title, the category edit window appears. Select the category and press OK.

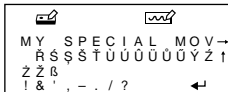
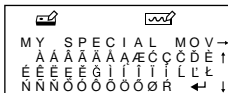

- 6 Press WRITE.



7 Keeping WRITE pressed, bring the SmartFile/VCR remote sensor close to the centre of the tape.

- If the WRITE operation is successful, the Finder beeps once and the SmartFile label contents appear in the display window.
- If the WRITE operation fails, the Finder beeps repeatedly and “NO SMARTFILE” appears. Repeat steps 6 and 7.

Tips

- You can also enter the  (edit) window from the  (detail) window.
- To recall the latest data, press EDIT before you press OK in step 5.

Notes

- Be sure to write the data into the same tape that you read in step 2.
- If you press MENU or SMARTFILE while editing, the data you entered in step 4 will be lost and the Finder will switch to standard VCR functions.

Erasing the data of an unwanted programme

This erases the programme information and registers this space as Blank Time.

1 Press READ.

2 Keeping READ pressed, bring the SmartFile/VCR remote sensor close to the centre of the tape.

3 Press  to select the title you want to erase.

4 Press CLEAR.

To cancel the erase operation, press RECALL to restore the last read data.

5 Press WRITE.

6 Keeping WRITE pressed, bring the SmartFile/VCR remote sensor close to the centre of the tape.

Continued

Editing the contents of a SmartFile label (edit)

Notes

- You cannot restore the latest data even by pressing RECALL if you have already pressed WRITE.
- If you do not perform any operations for 30 seconds or more, the display window turns off.
- VCRs with the SmartFile function allow the user to protect programmes from accidental over-recording or erasure. If you try to erase a protected programme by pressing CLEAR, the Finder beeps repeatedly.

Specifications

Power requirements	Three R6 (size AA) batteries (supplied)
Battery life	Approx. 6 months (varies depending on frequency of use)
Dimensions	63 × 178 × 39 mm (w/h/d)
Mass	Approx. 165 g (not including batteries)



Designs and specifications are subject to change without notice.

AVERTISSEMENT

Pour ne pas risquer un incendie ou une électrocution, n'exposez pas cet appareil à la pluie ou à l'humidité.

FR

Table des matières

Préparation de la SmartFile Finder (Finder)	4
Description des pièces	5
Lecture du contenu d'une étiquette SmartFile  (lecture)	6
Recherche d'une émission donnée  (explorateur)	8
Modification du contenu d'une étiquette SmartFile  (édition)	10
Spécifications	12

SmartFile* Finder

La SmartFile Finder (Finder) comporte des fonctions qui permettent d'utiliser plus facilement la fonction SmartFile. Vous pouvez ainsi, sans allumer le téléviseur ou le magnétoscope, vérifier quelles sont les émissions enregistrées sur une cassette SmartFile ou trouver quelle cassette contient l'émission désirée. La Finder est également dotée des fonctions de base pour la commande du magnétoscope.

Des étiquettes SmartFile sont nécessaires pour utiliser la SmartFile Finder.

Magnétoscopes compatibles SmartFile

Avec SmartFile, vous pouvez savoir ce que contient une cassette en la présentant simplement devant le magnétoscope. La liste des émissions enregistrées sur la cassette s'affiche automatiquement sur l'écran du téléviseur sans que vous n'ayez à introduire la cassette dans le magnétoscope ! Vous pouvez alors visionner facilement l'émission de votre choix en sélectionnant son titre sur cette liste. Pour pouvoir utiliser ces fonctions pratiques, l'enregistrement doit avoir été effectué sur une cassette munie d'une étiquette SmartFile avec un magnétoscope compatible SmartFile. Les informations sur les émissions telles que date et chaîne s'inscrivent automatiquement dans la mémoire de l'étiquette SmartFile. Pour utiliser la SmartFile Finder ou la fonction SmartFile de votre magnétoscope, collez une étiquette SmartFile sur la tranche de la cassette.

Pour une description détaillée des opérations SmartFile et des étiquettes SmartFile du magnétoscope, consultez le mode d'emploi du magnétoscope.

* SmartFile est une marque commerciale de Sony Corporation.

Préparation de la SmartFile Finder (Finder)

Avant de commencer, assurez-vous que les pièces suivantes ont bien été livrées avec la Finder :

- Piles R6 (format AA) (3)
- Ce mode d'emploi

Installation des piles

Insérez trois piles R6 (format AA) dans le compartiment à piles en respectant la polarité (+ et -) indiquée dans le compartiment à piles.

Insérez l'extrémité négative (-) en premier, puis enfoncez les piles vers l'intérieur et vers le bas jusqu'à ce que l'extrémité positive (+) se verrouille en place.

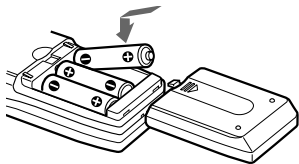

Remarques

- Lors d'une utilisation normale, les piles devraient durer environ 2 mois.
- Si vous prévoyez que la Finder restera longtemps inutilisée, enlevez les piles pour éviter qu'elles ne coulent et causent des dommages.
- N'utilisez pas une pile neuve avec une pile usagée.
- N'utilisez pas des piles de types différents.

Changement de la langue du menu

Vous pouvez changer la langue du menu de la Finder. La langue sélectionnée par défaut est l'anglais.

1 Appuyez sur SET UP.

Une fenêtre d'accueil apparaît pendant quelques secondes, puis la fenêtre LANGUAGE s'affiche.

2 Appuyez sur ↑/↓ pour sélectionner la langue désirée, puis appuyez sur OK.



Remarque

- Si vous n'effectuez aucune opération pendant au moins 30 secondes, l'afficheur s'éteint.

Description des pièces

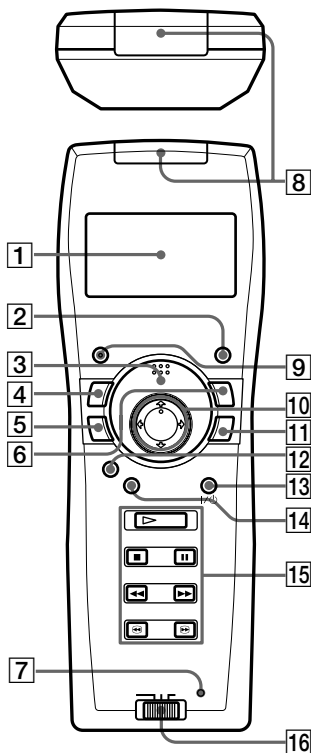

Fonctions de la SmartFile Finder

- 1 Fenêtre d'affichage
- 2 Touche RECALL (restaurer)
- 3 Touche READ (lecture)
- 4 Touche EDIT (édition)
- 5 Touche WRITE (écriture)

- 6 Touche EXPLORER (explorateur)
- 7 Touche SET UP (configuration)

Fonctions communes

- 8 Capteur SmartFile/capteur de magnéscope
- 9 Touche CLEAR (effacer)
- 10 Touches ↑/↓/←/→
- 11 Touche OK

Fonctions standard du magnéscope

- 12 Touche SMARTFILE*
- 13 Interrupteur VIDEO I/O (alimentation vidéo)
- 14 Touche MENU (menu)
- 15 Touche PLAY ▷ (lecture)
Touche STOP ■ (arrêt)
Touche PAUSE || (pause)
Touche REW ◀◀ (rembobinage)
Touche FF ▶▶ (avance rapide)
Touches SEARCH ◀▶/▶◀ (recherche)
- 16 Sélecteur VTR 1/2/3 (magnéscope)**

* Pour des magnétoscopes avec la fonction SmartFile.

** Si votre magnéscope ne comporte pas de commutateur COMMAND MODE, placez ce sélecteur sur 3. S'il comporte un commutateur COMMAND MODE, placez ce sélecteur sur la même position que le commutateur sur le magnéscope.

Lecture du contenu d'une étiquette SmartFile (lecture)

Vous pouvez afficher le contenu d'une étiquette SmartFile sur l'afficheur de la Finder.

1 Appuyez sur READ.



2 En maintenant la touche READ enfoncée, approchez le capteur SmartFile/capteur de magnéscope du centre de la cassette horizontalement. La Finder produit un bip et le contenu de l'étiquette SmartFile apparaît sur l'afficheur.

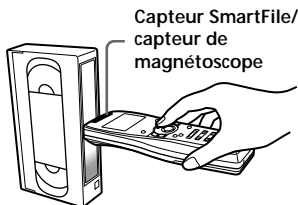

Titre de la cassette	MY FAVOURITES
Titre de l'émission	VIERG SP 1H15M
	29.1 12:30 AAB
	ROCK BOX

Espace vierge

3 Appuyez sur **↑/↓** pour changer l'affichage.

Jusqu'à 12 séquences enregistrées s'affichent dans l'ordre chronologique.

Vous pouvez accéder aux informations détaillées d'une séquence en sélectionnant cette séquence et en appuyant sur OK.

La fenêtre  (détaillée) apparaît.

Appuyez à nouveau sur OK pour revenir à la fenêtre précédente.

ROCK BOX		
25.1 LU	20:00	
MUSIQUE	PR 1 1 2	
0 H 30 M	SP	

Conseils

- Si vous sélectionnez VIERG et appuyez sur OK, la vitesse de bande pour l'espace vierge change.
- Si vous appuyez sur RECALL quand la Finder est hors tension, les données de l'étiquette lue en dernier s'affichent.

Remarques

- Si l'opération READ échoue, la Finder produit des bips répétés et "ERREUR" s'affiche.
- Si vous n'effectuez aucune opération pendant au moins 30 secondes, l'afficheur s'éteint.
- Jusqu'à 15 caractères du titre, 5 caractères de l'identification de la chaîne et 3 caractères de numéro de la chaîne apparaissent.
- S'il n'y a pas de titre de cassette, les dates du premier et du dernier enregistrements sur la cassette apparaissent. S'il n'y a pas de titre d'émission, la date et heure d'enregistrement ainsi que l'identification de la chaîne apparaissent. S'il n'y a pas d'identification de chaîne, le numéro de chaîne apparaît.
- Si le titre de la cassette ou le titre de l'émission est long, il se peut qu'il n'apparaisse pas en entier sur l'afficheur.

Recherche d'une émission donnée (explorateur)



Vous pouvez localiser rapidement une émission parmi plusieurs cassettes SmartFile en utilisant son titre, ses date et heure d'enregistrement ou sa catégorie. Vous pouvez également chercher de l'espace enregistrable (Espace vierge) disponible sur une cassette.

1 Appuyez sur EXPLORER.

La fenêtre  (explorateur) apparaît.



TITRE CASSETTE
TITRE ÉMISSION
DATE
↓ ESPACE VIERGE

2 Appuyez sur ↑/↓ pour sélectionner l'option de recherche, puis appuyez sur OK.

Les options de recherche sont le titre d'une cassette ou d'une émission, la date et l'heure, l'espace vierge et la catégorie.

3 Appuyez sur ↑/↓/←/→ pour saisir la condition de recherche.

Si vous commettez une erreur, appuyez sur ← et saisissez à nouveau la condition. Notez que le titre doit être correctement saisi avec tous ses accents.

• Comment spécifier le titre d'une cassette ou d'une émission

Saisissez les premiers caractères du titre de la cassette ou de l'émission que vous désirez trouver. Vous pouvez saisir jusqu'à 5 caractères.

Si, par exemple, vous saisissez "A", tous les titres commençant par la lettre "A" seront trouvés.



TITRE CASSETTE
A _ _ _ _

• Comment spécifier la date et l'heure

Saisissez la date et l'heure en utilisant n'importe quelle combinaison de date, mois, année, jour et heure d'enregistrement.

Il n'est pas nécessaire de saisir tous ces éléments.



DATE
J . M . A 19 . 4 . 99
JOUR LU
HEURE 1 : 00

- **Recherche d'espace disponible (Espace vierge)**

Saisissez l'espace vierge nécessaire pour l'enregistrement.

Vous pouvez effectuer la recherche en utilisant l'une ou l'autre des vitesses de bande.



- **Sélection de la catégorie d'émission**

Spécifiez une catégorie pour l'émission enregistrée.



4 Appuyez sur OK.

L'icône  (lecture) clignote sur l'afficheur.

5 Appuyez sur READ.

6 En maintenant la touche READ enfoncée, approchez le capteur SmartFile/capteur de magnétoscope du centre de la cassette.

- **Si l'émission ou l'espace vierge (espace vierge supérieur à la durée indiquée) sont trouvés,**

la Finder produit un bip et le contenu de l'étiquette SmartFile apparaît sur l'afficheur.

- **Si l'émission ou l'espace vierge spécifié ne sont pas trouvés,**

le Finder produit des bips répétés et l'afficheur ne change pas.

- **S'il n'y a pas de données enregistrées sur l'étiquette SmartFile ou en cas d'échec de l'opération READ,**

la Finder produit des bips répétés et "ERREUR" s'affiche.

7 Si nécessaire, répétez les opérations 5 et 6 avec d'autres étiquettes SmartFile.

Conseil

- Si vous désirez modifier un titre, appuyez sur EDIT avant d'appuyer sur OK à l'étape 2.

Remarque

- Si vous n'effectuez aucune opération pendant au moins 30 secondes, l'afficheur s'éteint.

Modification du contenu d'une étiquette SmartFile (édition)

Titrage d'une émission ou d'une cassette enregistrée

Vous pouvez modifier le titre d'une cassette ou d'une émission en utilisant l'afficheur de la Finder.

- 1 Appuyez sur READ.
- 2 En maintenant la touche READ enfoncée, approchez le capteur SmartFile/capteur de magnéto du centre de la cassette. La Finder produit un bip et le contenu de l'étiquette SmartFile apparaît sur l'afficheur.
- 3 Appuyez sur \uparrow/\downarrow pour sélectionner le titre que vous désirez modifier, puis appuyez sur EDIT. La fenêtre  (édition) apparaît.

- 4 Appuyez sur $\uparrow/\downarrow/\leftarrow/\rightarrow$ pour sélectionner un caractère, puis appuyez sur OK.

Vous pouvez saisir jusqu'à 18 caractères, espaces compris.

Si vous commettez une erreur, appuyez sur CLEAR et saisissez à nouveau le caractère. Pour changer de page, sélectionnez " \downarrow " ou " \uparrow " dans la fenêtre  (édition) et appuyez sur OK. Pour saisir un espace, sélectionnez le carré devant le "A" et appuyez sur OK.

- 5 Après avoir saisi le caractère, appuyez sur $\uparrow/\downarrow/\leftarrow/\rightarrow$ pour sélectionner " \leftarrow " sur l'afficheur, puis appuyez sur OK.

L'icône  (écriture) clignote sur l'afficheur.

Si vous modifiez le titre d'une émission, la fenêtre de modification de catégorie s'affiche. Sélectionnez une catégorie et appuyez sur OK.

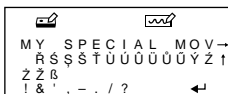
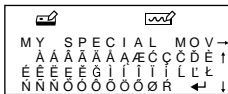

- 6 Appuyez sur WRITE.



7 En maintenant la touche WRITE enfoncée, approchez le capteur SmartFile/capteur de magnéscope du centre de la cassette.

- **Si l'opération WRITE est réussie,**
la Finder produit un bip et le contenu de l'étiquette SmartFile apparaît sur l'afficheur.
- **Si l'opération WRITE échoue,**
la Finder produit des bips répétés et "VIDE SMARTFILE" s'affiche. Répétez les opérations des étapes 6 et 7.

Conseils

- Vous pouvez également accéder à la fenêtre  (édition) depuis la fenêtre  (détaillée).
- Pour rappeler les dernières données, appuyez sur EDIT avant d'appuyer sur OK à l'étape 5.

Remarques

- Veillez à bien enregistrer les données sur la cassette qui a été lue à l'étape 2.
- Si vous appuyez sur MENU ou SMARTFILE pendant l'édition, vous perdez les données saisies à l'étape 4 et la Finder passe sur les fonctions standard du magnéscope.

Comment effacer les données d'une séquence inutile

La procédure suivante efface les informations de la séquence et enregistre l'espace libéré comme espace vierge.

1 Appuyez sur READ.

2 En maintenant la touche READ enfoncée, approchez le capteur SmartFile/capteur de magnéscope du centre de la cassette.

3 Appuyez sur  pour sélectionner le titre à effacer.

4 Appuyez sur CLEAR.

Pour annuler l'opération d'effacement, appuyez sur RECALL afin de restaurer les données lues en entier.

suite page suivante

Modification du contenu d'une étiquette SmartFile (édition)

- 5 Appuyez sur WRITE.
- 6 En maintenant la touche WRITE enfoncée, approchez le capteur SmartFile/capteur de magnétoscope du centre de la cassette.

Remarques

- Il n'est plus possible de restaurer les dernières données en appuyant sur RECALL si l'on a déjà appuyé sur WRITE.
- Si vous n'effectuez aucune opération pendant au moins 30 secondes, l'afficheur s'éteint.
- Les magnétoscopes avec fonction SmartFile vous permettent de protéger des séquences enregistrées contre un enregistrement ou un effacement accidentel. Si vous essayez d'effacer une séquence protégée en appuyant sur CLEAR, le Finder produit des bips répétés.

Spécifications

Alimentation requise	Trois piles R6 (format AA) (fournies)
Durée des piles	6 mois environ (varie selon la fréquence d'utilisation)
Dimensions	63 × 178 × 39 mm (l/h/p)
Poids	165 g environ (piles non comprises)



La conception et les spécifications peuvent être modifiées sans préavis.

WARNUNG

Um Feuer- oder Berührungsfahr zu verhüten, setzen Sie das Gerät weder Regen noch Feuchtigkeit aus.

DE

Inhaltsverzeichnis

Einrichten des SmartFile Finder (Finder)	4
Beschreibung der Teile	5
Lesen des Inhalts eines SmartFile-Etiketts  (Lesen)	6
Aufsuchen eines bestimmten Programms  (Suchen)	8
Editieren des Inhalts eines SmartFile-Etiketts  (Editieren)	10
Technische Daten	12

SmartFile* Finder

Der SmartFile Finder (Finder) besitzt verschiedene Funktionen, mit denen die Zweckmäßigkeit der SmartFile-Funktion optimal ausgenutzt werden kann. Sie können beispielsweise prüfen, welche Programme auf einem SmartFile-Band aufgezeichnet sind, oder nach dem gewünschten Programm auf einer unter vielen Cassetten suchen, ohne das Fernsehgerät oder den Videorecorder einzuschalten. Darüber hinaus verfügt der Finder auch über grundlegende Funktionen zur Bedienung des Videorecorders. Um den SmartFile Finder benutzen zu können, müssen Sie SmartFile-Etiketten haben.

DE

Mit SmartFile kompatible Videorecorder

Mit SmartFile können Sie den Inhalt einer Videocassette überprüfen, indem Sie einfach die Cassette vor den Videorecorder halten. Der Bandinhalt wird automatisch auf dem Fernsehschirm angezeigt, ohne die Cassette einlegen zu müssen! Durch einfaches Anwählen des Programmnamens in der Liste der SmartFile-Anzeige können Sie ein aufgezeichnetes Programm auch leicht wiedergeben. Diese praktischen Funktionen stehen zur Verfügung, wenn Sie ein Programm mit einem SmartFile-kompatiblen Videorecorder auf eine Cassette mit SmartFile-Etikett aufgezeichnet haben. Programmdateien, wie z.B. Aufnahmezeitpunkt und Kanal, werden automatisch im Speicher des SmartFile-Etiketts abgelegt. Um den SmartFile Finder oder die SmartFile-Funktion Ihres Videorecorders zu benutzen, bringen Sie ein SmartFile-Etikett am Cassettenrücken an.

Eine ausführliche Beschreibung der SmartFile-Funktionen und SmartFile-Etiketten entnehmen Sie bitte der Bedienungsanleitung Ihres Videorecorders.

* SmartFile ist ein Warenzeichen der Sony Corporation.

Einrichten des SmartFile Finder (Finder)

Überprüfen Sie zuerst, ob folgende Teile mit dem Finder geliefert wurden:

- R6-Batterien (Größe AA) (3)
- Vorliegende Bedienungsanleitung

Einlegen der Batterien

Legen Sie drei R6-Batterien (Größe AA) so ein, daß ihre Pole + und - auf die entsprechenden Markierungen im Batteriefach ausgerichtet sind.

Setzen Sie die Batterien mit dem Minuspol (-) zuerst ein, und drücken Sie sie dann nach unten, bis der Pluspol (+) mit einem Klicken einrastet.

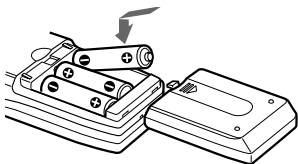

Hinweise

- Bei normalem Gebrauch halten die Batterien etwa 2 Monate.
- Wird der Finder längere Zeit nicht benutzt, nehmen Sie die Batterien heraus, um mögliche Schäden durch Auslaufen der Batterien zu vermeiden.
- Verwenden Sie keine neue Batterie zusammen mit einer alten.
- Verwenden Sie keine unterschiedlichen Batterietypen zusammen.

Ändern der Menüsprache

Die Menüsprache des Finder kann geändert werden. Die Vorgabe ist Englisch.

- 1 Drücken Sie SET UP.**
Zunächst erscheint einige Sekunden lang die Einleitungsanzeige, die dann von der Anzeige LANGUAGE abgelöst wird.
- 2 Drücken Sie erst ↑/↓ zur Wahl der gewünschten Sprache, und dann OK.**



Hinweis

- Falls 30 Sekunden oder länger keine Bedienung erfolgt, wird das Display abgeschaltet.

Beschreibung der Teile

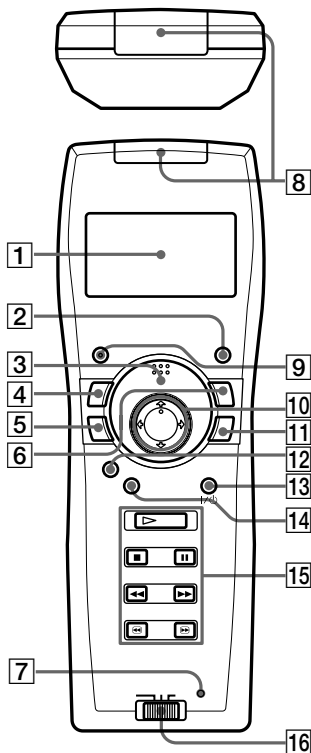

SmartFile Finder-Funktionstasten

- 1 Display
- 2 Taste RECALL (Aufrufen)
- 3 Taste READ (Lesen)
- 4 Taste EDIT (Editieren)
- 5 Taste WRITE (Schreiben)

- 6 Taste EXPLORER (Suchen)
- 7 Taste SET UP (Einrichten)

Allgemeine Funktionen

- 8 SmartFile/Videorecorder-Fernbedienungssensor
- 9 Taste CLEAR (Löschen)
- 10 Tasten ↑/↓/←/→
- 11 Taste OK

Videorecorder-Funktionstasten

- 12 Taste SMARTFILE*
- 13 Taste VIDEO I/⏻ (Videorecorder-Ein-Aus-Taste)
- 14 Taste MENU (Menü)
- 15 Taste PLAY ▷ (Wiedergabe)
Taste STOP ■ (Stopp)
Taste PAUSE || (Pause)
Taste REW ◀◀ (Rückspulen)
Taste FF ▶▶ (Vorspulen)
Tasten SEARCH ◀◀/▶▶ (Suchlauf)
- 16 Videorecorder-Wahlschalter VTR 1/2/3**

* Für Videorecorder mit SmartFile-Funktion

** Falls Ihr Videorecorder nicht mit einem COMMAND MODE-Schalter ausgestattet ist, stellen Sie diesen Schalter auf 3. Falls Ihr Videorecorder mit einem COMMAND MODE-Schalter ausgestattet ist, passen Sie diesen Schalter dem Schalter am Videorecorder an.

Lesen des Inhalts eines SmartFile-Etiketts (Lesen)

Sie können den Inhalt eines SmartFile-Etiketts auf dem Display des Finder anzeigen.

1 Drücken Sie READ.



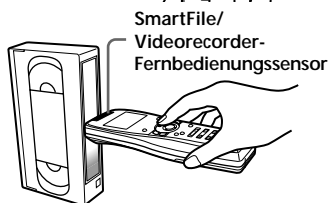

2 Während Sie READ gedrückt halten, bringen Sie den SmartFile/Videorecorder-Fernbedienungssensor in horizontaler Lage in die Nähe der Cassettenmitte.

Der Finder gibt einen Piepton ab, worauf der Inhalt des SmartFile-Etiketts im Display erscheint.



Cassettenname	MY FAVOURITES
Programmname	LEER SP 1S15M
	29.1 12:30 AAB
	ROCK BOX

Leerpassage

3 Drücken Sie /, um die Anzeige zu wechseln.

Bis zu 12 aufgezeichnete Programme werden in chronologischer Reihenfolge angezeigt.

Durch Anfahren eines Programmnamens und Drücken von OK können Sie detaillierte Informationen zu einem Programm anzeigen.

Die Anzeige  (Detail) erscheint.

Drücken Sie OK erneut, um auf die vorhergehende Anzeige zurückzuschalten.

ROCK BOX		
25.1 MO	20:00	
MUSIK	PR1 12	
0H30M	SP	

Tips

- Wenn Sie LEER wählen und OK drücken, ändert sich die Bandgeschwindigkeit für das Leerpassage-Feld.
- Wenn Sie RECALL bei ausgeschaltetem Finder drücken, werden die Daten des zuletzt gelesenen Etiketts im Display angezeigt.

Hinweise

- Falls der Lesevorgang (READ) mißlingt, gibt der Finder wiederholte Pieptöne ab, und "FEHLER" erscheint.
- Falls 30 Sekunden oder länger keine Bedienung erfolgt, wird das Display abgeschaltet.
- Bis zu 15 Zeichen des Namens, 5 Zeichen der Senderkennung und 3 Zeichen der Kanalnummer können angezeigt werden.
- Wenn kein Cassettenname vorhanden ist, wird das Datum der ersten und letzten Aufnahme auf dem Band angezeigt. Wenn kein Programmname registriert ist, werden Aufnahmedatum und -uhrzeit sowie die Senderkennung angezeigt. Wenn keine Senderkennung vorhanden ist, wird die Kanalnummer angezeigt.
- Falls der Cassetten- oder Programmname zu lang ist, wird möglicherweise nicht der ganze Name im Display angezeigt.

Aufsuchen eines bestimmten Programms (Suchen)

Diese Funktion ermöglicht das schnelle Absuchen mehrerer SmartFile-Cassetten nach bestimmten Programmen anhand von Name, Aufnahmedatum und -uhrzeit sowie Kategorie. Sie können auch die noch verfügbare Restzeit (Leerpassage) auf einem Band feststellen.

- 1 Drücken Sie EXPLORER.**
Die Anzeige  (Suchen) erscheint.

KASSETTENNAME
PROGRAMMNAME
DATUM
↓ LEERE PASSAGE

- 2 Drücken Sie erst ↑/↓ zur Wahl des Suchgegenstands, und dann OK.**
Als Suchgegenstände stehen Cassetten- oder Programmname, Datum und Uhrzeit, Leerpassage und Kategorie zur Auswahl.

- 3 Drücken Sie ↑/↓/←/→, um die Suchbedingung einzugeben.**
Falls Ihnen ein Fehler unterläuft, drücken Sie ←, und wiederholen Sie dann die Eingabe der Bedingung. Beachten Sie, dass Sie den Namen, einschließlich aller Akzente, genau eingeben müssen.

- Angeben des Cassetten- oder Programmnamens**

Geben Sie die Anfangszeichen des gesuchten Cassetten- oder Programmnamens ein. Sie können bis zu 5 Zeichen eingeben.

Wenn Sie beispielsweise "A" eingeben, werden alle mit dem Buchstaben "A" beginnenden Namen aufgesucht.

KASSETTENNAME
A _ _ _ _

- Angeben von Datum und Uhrzeit**

Geben Sie Datum und Uhrzeit in einer beliebigen Kombination von Aufnahmedatum, Monat, Jahr, Tag und Uhrzeit ein.

Sie brauchen nicht alle diese Posten einzugeben.

DATUM
T . M . J 1 9 . 4 . 9 9
TAG MO
ZEIT 1 : 0 0

• Suchen nach Restzeit (Leerpassage)

Geben Sie die für die Aufnahme benötigte Zeit (Leerpassage) ein.

Die Suche kann nach unterschiedlichen Bandgeschwindigkeiten durchgeführt werden.



• Angeben einer Programmkategorie

Geben Sie die Kategorie des aufgezeichneten Programms an.



4 Drücken Sie OK.

Das Symbol  (Lesen) blinkt im Display.

5 Drücken Sie READ.

6 Während Sie READ gedrückt halten, bringen Sie den SmartFile/Videorecorder-Fernbedienungssensor in die Nähe der Cassettenmitte.

- **Wenn das angegebene Programm oder die Restzeit (die länger als die angegebene Zeit ist) gefunden wird:**
Der Finder gibt einen Piepton ab, worauf der Inhalt des SmartFile-Etiketts im Display erscheint.
- **Wenn das angegebene Programm oder die Restzeit nicht auffindbar ist:**
Der Finder gibt wiederholte Pieptöne ab, und das Display bleibt unverändert.
- **Wenn keine Daten im SmartFile-Etikett registriert sind oder der Lesevorgang (READ) mißlingt:**
Der Finder gibt wiederholte Pieptöne ab, und "FEHLER" erscheint.

7 Wiederholen Sie gegebenenfalls die Schritte 5 und 6 mit anderen SmartFile-Etiketten.

Tip

- Wenn Sie einen Namen ändern wollen, drücken Sie die Taste EDIT.

Hinweis

- Falls 30 Sekunden oder länger keine Bedienung erfolgt, wird das Display abgeschaltet.

Editieren des Inhalts eines SmartFile-Etiketts (Editieren)

Benennen eines aufgezeichneten Programms und Bands

Cassetten- und Programmnamen können auf dem Display des Finder editiert werden.

- 1 Drücken Sie READ.
- 2 Während Sie READ gedrückt halten, bringen Sie den SmartFile/Videorecorder-Fernbedienungssensor in die Nähe der Cassettenmitte.

Der Finder gibt einen Piepton ab, worauf der Inhalt des SmartFile-Etiketts im Display erscheint.

- 3 Drücken Sie erst \uparrow/\downarrow , um den zu editierenden Namen anzufahren, und dann EDIT.

Die Anzeige  (Editieren) erscheint.

- 4 Drücken Sie erst $\uparrow/\downarrow/\leftarrow/\rightarrow$ zur Wahl eines Zeichens, und dann OK.

Sie können bis zu 18 Zeichen, einschließlich Leerstellen, eingeben. Falls Ihnen ein Fehler unterläuft, drücken Sie CLEAR und wiederholen dann die Zeicheneingabe. Um die Seite zu wechseln, wählen Sie " \downarrow " oder " \uparrow " im Fenster  (Editieren) und drücken OK. Um eine Leerstelle einzugeben, wählen Sie das Quadrat links von "A" an und drücken dann OK.

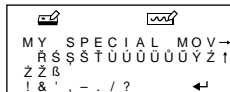
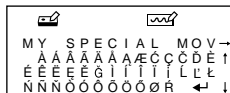

- 5 Wenn Sie mit der Zeicheneingabe fertig sind, drücken Sie $\uparrow/\downarrow/\leftarrow/\rightarrow$, um " \leftarrow " im Display zu wählen, und dann drücken Sie OK.

Das Symbol  (Schreiben) blinkt im Display.



Wenn Sie einen Programmnamen editieren, erscheint die Kategorie-Editieranzeige. Wählen Sie die Kategorie aus, und drücken Sie dann OK.

- 6 Drücken Sie WRITE.

7 Während Sie WRITE gedrückt halten, bringen Sie den SmartFile/Videorecorder-Fernbedienungssensor in die Nähe der Cassettenmitte.

- **Wenn der Schreibvorgang (WRITE) erfolgreich ist:**
Der Finder gibt einen Piepton ab, worauf der Inhalt des SmartFile-Etiketts im Display erscheint.
- **Wenn der Schreibvorgang (WRITE) mißlingt:**
Der Finder gibt wiederholte Pieptöne ab, und "LEER SMARTFILE" erscheint. Wiederholen Sie die Schritte 6 und 7.

Tips

- Sie können die Anzeige  (Editieren) auch von der Anzeige  (Detail) aus aufrufen.
- Um die letzten Daten aufzurufen, drücken Sie EDIT, bevor Sie OK in Schritt 5 drücken.

Hinweise

- Achten Sie darauf, die Daten auf dieselbe Cassette zu schreiben, die Sie in Schritt 2 gelesen haben.
- Wenn Sie MENU oder SMARTFILE während des Editiervorgangs drücken, gehen die in Schritt 4 eingegebenen Daten verloren, und der Finder schaltet auf die normalen Videorecorderfunktionen um.

Löschen der Daten eines unerwünschten Programms

Dadurch wird die Programminformation gelöscht und die Spielzeit als Leerpassage registriert.

1 Drücken Sie READ.

2 Während Sie READ gedrückt halten, bringen Sie den SmartFile/Videorecorder-Fernbedienungssensor in die Nähe der Cassettenmitte.

3 Drücken Sie , um den zu löschenden Namen anzufahren.

Fortsetzung

Editieren des Inhalts eines SmartFile-Etiketts

(Editieren)

4 Drücken Sie CLEAR.

Zum Abbrechen des Löschvorgangs drücken Sie RECALL, um die zuletzt gelesenen Daten wiederherzustellen.

5 Drücken Sie WRITE.

6 Während Sie WRITE gedrückt halten, bringen Sie den SmartFile/Videorecorder-Fernbedienungssensor in die Nähe der Cassettenmitte.

Hinweise

- Wenn Sie bereits WRITE gedrückt haben, können Sie die letzten Daten auch durch Drücken von RECALL nicht mehr wiederherstellen.
- Falls 30 Sekunden oder länger keine Bedienung erfolgt, wird das Display abgeschaltet.
- Videorecorder mit der SmartFile-Funktion ermöglichen es dem Benutzer, Programme mit Hilfe der Schreibschutzfunktion vor versehentlicher Neuaufnahme oder versehentlichem Löschen zu schützen. Falls Sie ein schreibgeschütztes Programm durch Drücken von CLEAR zu löschen versuchen, gibt der Finder wiederholte Pieptöne ab.

Technische Daten

Stromversorgung	Drei R6-Batterien (Größe AA) (mitgeliefert)
Batterielebensdauer	ca. 6 Monate (hängt von der Benutzungshäufigkeit ab)
Abmessungen	63 × 178 × 39 mm (B × H × T)
Gewicht	ca. 165 g (ohne Batterien)

Änderungen des Designs und der technischen Daten vorbehalten.

ADVERTENCIA

Para evitar incendios o el riesgo de electrocución, no esponga la unidad a la lluvia ni a la humedad.



Este aparato SONY modelo SF-F1A ha obtenido el siguiente Certificado de Aceptación en España:

E	D.G.Tel.	09 99 0548
----------	-----------------	-------------------

Por razones de espacio no se ha incluido el marcado reglamentario en cada aparato. Se acompaña reproducción íntegra del Certificado Oficial.

ES

Índice

Preparación del SmartFile Finder (Finder)	4
Descripción de las partes	5
Para leer el contenido de una etiqueta SmartFile  (lectura)	6
Para buscar un programa específico  (explorador)	8
Para editar el contenido de una etiqueta SmartFile  (edición)	10
Especificaciones	12

SmartFile* Finder

El SmartFile Finder (Finder) tiene varias funciones para aumentar la comodidad de la función SmartFile. Por ejemplo, usted puede comprobar qué programas hay grabados en una cinta SmartFile o buscar la cinta que contenga el programa deseado entre múltiples cintas sin encender el televisor o la videograbadora. Además, el Finder también está equipado con las funciones básicas para el funcionamiento de la videograbadora. Para usar el SmartFile Finder deberá disponer de etiquetas SmartFile.

Acerca de las videograbadoras compatibles con SmartFile

El SmartFile le permite comprobar qué programas hay grabados en una cinta de vídeo simplemente poniendo el casete en frente de la videograbadora. ¡El contenido de la cinta se visualizará automáticamente en la pantalla del televisor sin tener que insertar el casete en la videograbadora! También podrá reproducir fácilmente un programa grabado seleccionando su título en la lista de la pantalla SmartFile. Estas convenientes características serán posibles si graba un programa en una cinta a la que le haya puesto una etiqueta SmartFile utilizando una videograbadora compatible con SmartFile. Los datos del programa, tales como la fecha y el canal, se almacenarán automáticamente en la memoria de la etiqueta SmartFile. Para utilizar el SmartFile Finder o la función SmartFile en su videograbadora, ponga una etiqueta SmartFile en el lomo de la cinta de vídeo.

Para obtener una descripción detallada sobre las operaciones del SmartFile con la videograbadora y sobre las etiquetas SmartFile, consulte las instrucciones de operación incluidas con la videograbadora.

* SmartFile es una marca registrada de Sony Corporation.

ES

Preparación del SmartFile Finder (Finder)

Antes de empezar, compruebe que con el Finder se ha incluido lo siguiente:

- Pilas R6 (tamaño AA) (3)
- Este manual de instrucciones

Inserción de las pilas

Introduzca tres pilas R6 (tamaño AA) haciendo coincidir las polaridades (+ y -) con las marcas situadas en el interior del compartimiento de las pilas.

Inserte el extremo negativo (-) primero, y empuje hacia dentro y abajo hasta que el extremo positivo (+) se introduzca con un chasquido.

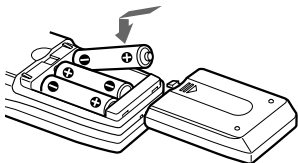

Notas

- Con un uso normal, las pilas deberán durar unos 2 meses.
- Si no va a utilizar el Finder durante mucho tiempo, es conveniente retirar las pilas a fin de evitar posibles daños ocasionados por fugas.
- No utilice pilas nuevas simultáneamente con otras ya usadas.
- No utilice pilas de tipos diferentes a la vez.

Para cambiar el idioma del menú

Es posible cambiar el idioma del menú del Finder. El idioma por defecto es el inglés.

1 Pulse SET UP.

Aparecerá una ventana de introducción durante unos cuantos segundos y después cambiará a la ventana LANGUAGE.

2 Pulse ↑/↓ para seleccionar el idioma deseado y pulse OK.



Nota

- Si no realiza ninguna operación durante 30 segundos o más, el visor se apagará.

Descripción de las partes

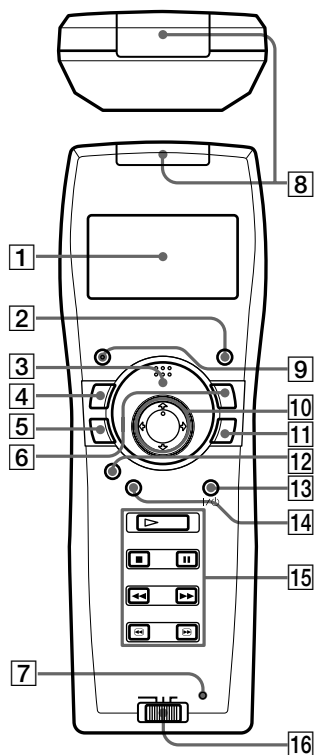

- 6 Botón EXPLORER (explorador)
- 7 Botón SET UP (ajuste)

Funciones comunes

- 8 Sensor SmartFile/sensor remoto de la videograbadora
- 9 Botón CLEAR (borrar)
- 10 Botones ↑/↓/←/→
- 11 Botón OK (aceptar)

Funciones normales de la videograbadora

- 12 Botón SMARTFILE*
- 13 Interruptor VIDEO I/⏻ (alimentación del vídeo)
- 14 Botón MENU (menú)
- 15 Botón PLAY ▷ (reproducción)
- Botón STOP ■ (parada)
- Botón PAUSE || (pausa)
- Botón REW ◀◀ (rebobinado)
- Botón FF ▶▶ (avance rápido)
- Botones SEARCH ◀/▶ (búsqueda)
- 16 Interruptor VTR 1/2/3 (vídeo)**

* Para videograbadoras con la función SmartFile

**Si su videograbadora no tiene un conmutador COMMAND MODE, ponga este conmutador en la posición 3. Si su videograbadora tiene un conmutador COMMAND MODE, haga coincidir este conmutador con el de la videograbadora.

Funciones del SmartFile

Finder

- 1 Visor
- 2 Botón RECALL (invocación)
- 3 Botón READ (lectura)
- 4 Botón EDIT (edición)
- 5 Botón WRITE (escritura)

Para leer el contenido de una etiqueta SmartFile (lectura)

Se puede visualizar el contenido de una etiqueta SmartFile en el visor del Finder.

1 Pulse READ.



2 Mientras mantiene pulsado READ, acerque el sensor SmartFile/sensor remoto de la videograbadora en posición horizontal al centro de la cinta. El Finder emitirá un pitido y el contenido de la etiqueta SmartFile aparecerá en el visor.



Sensor SmartFile/
sensor remoto de la
videograbadora

Título de cinta	MY FAVOURITES
Título de programa	BLANC SP 1H15M
	29.1 12:30 AAB
	ROCK BOX

Espacio en blanco

3 Pulse \uparrow/\downarrow para cambiar la visualización.

Se pueden visualizar en orden cronológico hasta 12 programas grabados. Puede ver información más detallada sobre un programa seleccionando el programa y pulsando OK.

Aparecerá la ventana  (detalles). Pulse OK otra vez para volver a la ventana anterior.

ROCK BOX		
25.1 LU	20:00	
MÚSICA	PR 1 1 2	
0H30M	SP	

Consejos

- Si selecciona BLANC y pulsa OK, la velocidad de cinta para el espacio de tiempo en blanco cambiará.
- Si pulsa RECALL mientras el Finder está apagado, aparecerán en el visor los datos de la última etiqueta leída.

Notas

- Si la operación READ falla, el Finder emitirá pitidos repetidamente y aparecerá "ERROR".
- Si no realiza ninguna operación durante 30 segundos o más, el visor se apagará.
- Aparecerán hasta 15 caracteres del título, 5 caracteres del ID de emisora, y 3 caracteres del número de canal.
- Si no hay título de cinta, aparecerán las fechas de la primera y última grabación en la cinta. Si no se ha registrado un título de programa, aparecerán la fecha y la hora de grabación y el ID de emisora. Si no hay ID de emisora, aparecerá el número de canal.
- Si el título de cinta o el título de programa es largo, podrá no aparecer el título completo en el visor.

Para buscar un programa específico (explorador)

Puede buscar rápidamente programas que concuerden con un título, fecha y hora de grabación, y categoría específicos entre múltiples cintas SmartFile. También puede buscar el espacio de grabación disponible (espacio en blanco) en la cinta.

1 Pulse EXPLORER.

Aparecerá la ventana  (explorador).



TÍTULO	CINTA
TÍTULO	PROGRAMA
FECHA	
↓	ESPAC EN BLANC

2 Pulse ↑/↓ para seleccionar el elemento a buscar y pulse OK.

Los elementos a buscar son título de cinta o de programa, fecha y hora, espacio en blanco y categoría.

3 Pulse ↑/↓/←/→ para introducir la condición de búsqueda.

Si se equivoca, pulse ← e introduzca la condición otra vez. Tenga en cuenta que necesitará introducir de forma precisa el título e incluir todos los acentos.

• Especificando el título de cinta o de programa

Introduzca los primeros caracteres del título de cinta o de programa que quiera buscar. Puede introducir hasta 5 caracteres.

Por ejemplo, si introduce "A", se localizarán todos los títulos que empiecen por la letra "A".



TÍTULO	CINTA
A _ _ _ _	

• Ajustando de la fecha y la hora

Introduzca la fecha y la hora usando cualquier combinación de la fecha de grabación, mes, año, día de la semana y hora.

No necesita introducir todos estos elementos.



FECHA					
D. M. A	19 .			4 .	99
DÍA				LU	
TIEMPO	1 :			00	

- **Búsqueda de espacio en blanco**
Introduzca el espacio de tiempo en blanco necesario para la grabación.
Puede buscar de acuerdo con diferentes velocidades de cinta.



- **Especificando una categoría de programa**
Especifique la categoría del programa grabado.



4 Pulse OK.

El icono  (lectura) parpadeará en el visor.

5 Pulse READ.

6 Mientras mantiene pulsado READ, acerque el sensor SmartFile/sensor remoto de la videograbadora al centro de la cinta.

- **Cuando se localice el programa especificado o espacio de tiempo en blanco (un espacio en blanco más largo que el especificado),**
el Finder emitirá un pitido y el contenido de la etiqueta SmartFile aparecerá en el visor.
- **Cuando el programa especificado o espacio de tiempo en blanco no se pueda localizar,**
el Finder emitirá pitidos repetidamente y el visor no cambiará.
- **Cuando en la etiqueta SmartFile no haya datos registrados o cuando la operación READ falle,**
el Finder emitirá pitidos repetidamente y aparecerá "ERROR".

7 Si fuera necesario, repita los pasos 5 y 6 con otras etiquetas SmartFile.

Consejo

- Si quiere cambiar un título, pulse el botón EDIT.



Nota

- Si no realiza ninguna operación durante 30 segundos o más, el visor se apagará.

7 Mientras mantiene pulsado **WRITE**, acerque el sensor SmartFile/sensor remoto de la videograbadora al centro de la cinta.

- Si la operación **WRITE** se realiza con éxito, el Finder emitirá un pitido y el contenido de la etiqueta SmartFile aparecerá en el visor.
- Si la operación **WRITE** falla, el Finder emitirá pitidos repetidamente y aparecerá "NADA SMARTFILE". Repita los pasos 6 y 7.

Consejos

- También puede entrar en la ventana  (edición) desde la ventana  (detalles).
- Para recuperar los últimos datos, pulse **EDIT** antes de pulsar **OK** en el paso 5.

Notas

- Asegúrese de escribir los datos en la misma cinta que ha leído en el paso 2.
- Si pulsa **MENU** o **SMARTFILE** durante la edición, los datos que haya introducido en el paso 4 se perderán y el Finder se cambiará a las funciones normales de la videograbadora.

Para borrar los datos de un programa que no quiera

Esta operación borra la información del programa y registra este espacio como espacio de tiempo en blanco.

1 Pulse **READ**.

2 Mientras mantiene pulsado **READ**, acerque el sensor SmartFile/sensor remoto de la videograbadora al centro de la cinta.

3 Pulse **↑/↓** para seleccionar el título que quiera borrar.

4 Pulse **CLEAR**.

Si quiere cancelar la operación de borrado, pulse **RECALL** para restablecer los últimos datos leídos.

continúa

Para editar el contenido de una etiqueta SmartFile



(edición)

5 Pulse WRITE.

6 Mientras mantiene pulsado WRITE, acerque el sensor SmartFile/sensor remoto de la videogradora al centro de la cinta.

Notas

- Una vez pulsado WRITE, ya no podrá restablecer los últimos datos aunque pulse RECALL.
- Si no realiza ninguna operación durante 30 segundos o más, el visor se apagará.
- Las videogradoras que tienen la función SmartFile permiten al usuario proteger los programas contra la grabación o el borrado accidental. Si intenta borrar un programa protegido pulsando CLEAR, el Finder emitirá pitidos repetidamente.

Especificaciones

Requisitos de alimentación	Tres pilas R6 (tamaño AA) (suministradas)
Duración de las pilas	Aprox. 6 meses (varía dependiendo de la frecuencia con que se use)
Dimensiones	63 × 178 × 39 mm (an/al/prf)
Peso	Aprox. 165 g (sin incluir las pilas)

Diseño y especificaciones sujetos a cambio sin previo aviso.



CERTIFICADO DE ACEPTACIÓN

En virtud de lo establecido en el Reglamento por el que se establece el procedimiento de certificación para los equipos a que se refiere el artículo 57 de la Ley General de Telecomunicaciones, aprobado por el Real Decreto 1787/1996, de 19 de julio (Boletín Oficial del Estado número 209 de 29 de agosto), se expide por la Secretaría General de Comunicaciones, el presente certificado de aceptación a favor de:

Nombre o razón social: SONY ESPAÑA S.A.
Dirección: C/SABINO ARANA, 42-44, 08028 BARCELONA
Teléfono: 93-4026566 Fax: 93-4905870
Documento de identificación (CIF/NIF): A-08191827

y con número

09 99 0548

Para el equipo: MANDO A DISTANCIA PARA VIDEO
fabricado por: SONY CORPORATION - JAPON
en: JAPON
marca: SONY
modelo: SF-F1A
y con certificado de examen de tipo número: 0568 99

con las advertencias indicadas en el Anexo I

acompañado de:

Declaración de conformidad con el tipo realizada por:

Razón social: SONY ESPAÑA S.A.
Domicilio: C/SABINO ARANA, 42-44
Ciudad: BARCELONA
Provincia: BARCELONA

Cada uno de los equipos amparados por el presente certificado deberá incorporar la marcación siguiente:

E	D.G.Tel.	09 99 0548
---	----------	------------

de la forma indicada en el anexo I del Real Decreto 1787/1996, de 19 de julio (Boletín Oficial del Estado número 209 de 29 de agosto).

El plazo de validez del presente certificado finaliza el 30/06/2009

Y para que surta los efectos previstos en el artículo 57 de la Ley 11/1998, de 24 de abril, General de Telecomunicaciones; modificación de la Ley 32/1992, de 3 de diciembre, expido el presente certificado.

Madrid, 14 de Septiembre de 1999

EL SECRETARIO GENERAL, P.D. Resolución de 29/09/97 (B.O.E. 03/10/97)
El Subdirector General de Promoción y Normalización de Servicios de Telecomunicaciones

Ricardo Alvarío Alvar



WAARSCHUWING

Om brand of een elektrische schok te voorkomen, mag het apparaat niet worden blootgesteld aan regen of vocht.



Voor de Klanten in Nederland



Bij dit product zijn batterijen geleverd. Wanneer deze leeg zijn, moet u ze niet weggooien maar inleveren als KCA.

NL

Inhoudsopgave

De SmartFile Finder (Finder) instellen	4
Beschrijving van de onderdelen	5
De inhoud van een SmartFile-label  bekijken (lezen)	6
Naar een bepaald programma zoeken  (verkenner)	8
De inhoud van een SmartFile-label wijzigen  (wijzigen)	10
Technische gegevens	12

SmartFile* Finder

De SmartFile Finder (Finder) biedt diverse functies om het gebruik van de SmartFile-functie te vergemakkelijken. Zo kunt u bijvoorbeeld controleren welke programma's er zijn opgenomen op een SmartFile-cassette of meerdere cassettes doorzoeken om de cassette met het gewenste programma te vinden zonder dat u daarvoor uw TV of videorecorder hoeft in te schakelen. Verder biedt de Finder nog een aantal basisfuncties voor het bedienen van de videorecorder.

Om de SmartFile Finder te kunnen gebruiken, dient u te beschikken over SmartFile-labels.

SmartFile-compatibele videorecorders

Met SmartFile kunt u controleren welke programma's er zijn opgenomen op een videocassette. Daarvoor hoeft u alleen maar de cassette vóór de videorecorder te houden. De opgenomen programma's verschijnen automatisch op het TV-scherm zonder dat u de cassette hoeft te plaatsen! Ook kunt u moeiteloos een opgenomen programma weergeven door op het SmartFile-schermoverzicht de gewenste programmatitel te kiezen. Om deze handige functies te kunnen gebruiken, moet het programma zijn opgenomen op een cassette met een SmartFile-label en met gebruikmaking van een SmartFile-compatibele videorecorder. De programmegegevens, zoals de datum en het kanaal, worden automatisch opgeslagen in het geheugen van de SmartFile-label. Om de SmartFile Finder of SmartFile-functie op uw videorecorder te kunnen gebruiken, dient u de SmartFile-label op de rug van uw cassetteband te plakken.

Raadpleeg de gebruiksaanwijzing van uw videorecorder voor een uitvoerige beschrijving van de bedieningen voor het gebruik van SmartFile op uw videorecorder en SmartFile-labels.

* SmartFile is een handelsmerk van Sony Corporation.

De SmartFile Finder (Finder) instellen

Controleer allereerst of u de volgende onderdelen hebt ontvangen bij de Finder:

- R6 (type AA) batterijen (3)
- Deze gebruiksaanwijzing

De batterijen plaatsen

Plaats drie R6 (type AA) batterijen in de batterijhouder, met de (+) en (-) polen zoals aan de binnenzijde is aangegeven. Breng eerst het negatieve (-) en vervolgens het positieve (+) uiteinde erin, en duw dit omlaag totdat het vastklikt.

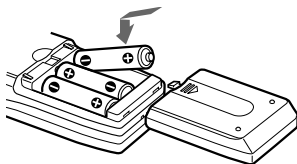

Opmerkingen

- Bij normaal gebruik moeten de batterijen ongeveer 2 maanden lang meegaan.
- Als u de Finder langere tijd niet gaat gebruiken, moet u de batterijen verwijderen om mogelijke beschadiging door batterijlekkage te voorkomen.
- Gebruik geen oude en nieuwe batterijen door elkaar.
- Gebruik geen batterijen van verschillende types door elkaar.

De menutaal veranderen

U kunt de menutaal van de Finder veranderen. De standaardinstelling is Engels.

1 Druk op SET UP.

Gedurende een paar seconden verschijnt er een introductievenster en daarna wordt overgeschakeld op het LANGUAGE-venster.

2 Druk op ↑/↓ om de gewenste taal te kiezen en druk daarna op OK.



Opmerking

- Als u gedurende 30 seconden of langer geen bedieningen verricht, wordt het uitleesvenster uitgeschakeld.

Beschrijving van de onderdelen

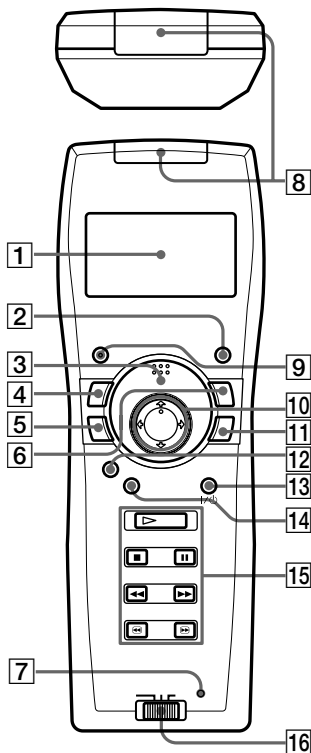

SmartFile Finder-functies

- 1 Uitleesvenster
- 2 RECALL (herroepen)-toets
- 3 READ (lezen)-toets
- 4 EDIT (wijzigen)-toets
- 5 WRITE (schrijven)-toets

6 EXPLORER (verkenner)-toets

7 SET UP (instellen)-toets

Algemene functies

8 SmartFile-sensor / videorecorder-afstandsbedieningssensor

9 CLEAR (wissen)-toets

10 ↑/↓/←/→ toetsen

11 OK-toets

Standaard

videorecorderfuncties

12 SMARTFILE*-toets

13 VIDEO I/⏻ (video aan/uit)-schakelaar

14 MENU (menu)-toets

15 PLAY ▷ (weergave)-toets

STOP ■ (stop)-toets

PAUSE || (pauze)-toets

REW ◀◀ (achteruit spoelen)-toets

FF ▶▶ (snel vooruit spoelen)-toets

SEARCH ◀/▶ (zoeken)-toets

toetsen

16 VTR 1/2/3 (video)-schakelaar**

* Voor videorecorders met de SmartFile-functie

** Als uw videorecorder niet is voorzien van een COMMAND MODE-schakelaar, zet deze schakelaar dan op "3". Als uw videorecorder wel is voorzien van een COMMAND MODE-schakelaar, zet deze schakelaar dan in dezelfde stand als de schakelaar op de videorecorder.

De inhoud van een SmartFile-label bekijken (lezen)

In het uitleesvenster van de Finder kunt u de inhoud van een SmartFile-label weergeven.

1 Druk op READ.



2 Houd READ ingedrukt, breng de SmartFile-/videorecorder-afstandsbedieningssensor met een horizontale hoek dichtertot aan het midden van de cassette. De Finder piept eenmaal en de inhoud van de SmartFile-label verschijnt in het uitleesvenster.

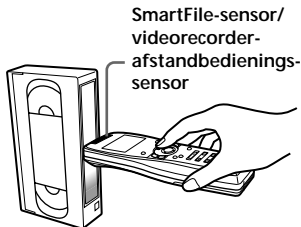

Cassettetitel	MY FAVOURITES
Programmatitel	BL . CO SP 1H15M
	29 . 1 12 : 30 AAB
	ROCK BOX

Blanco tijd

3 Druk op \uparrow/\downarrow om het uitleesvenster te veranderen.

In chronologische volgorde wordt informatie van maximaal 12 opgenomen programma's weergegeven.

Van elk programma kunt u de informatie gedetailleerder bekijken door het programma te kiezen en vervolgens op OK te drukken.

Het \square (detail)-venster verschijnt. Druk nogmaals op OK om terug te keren naar het vorige venster.

\square		
ROCK BOX		
25 . 1 MA		20 : 00
MUZIEK		PR 1 1 2
0 H 30 M		SP

Wenken

- Wanneer u BL. CO tijd kiest en op OK drukt, verandert de bandsnelheid voor de blanco tijd.
- Als u op RECALL drukt terwijl de Finder is uitgeschakeld, verschijnen de gegevens van de laatst gelezen label in het uitleesvenster.

Opmerkingen

- Als de READ-handeling is mislukt, piept de Finder met herhaling en verschijnt "FOUT".
- Als u gedurende 30 seconden of langer geen bedieningen verricht, wordt het uitleesvenster uitgeschakeld.
- Er verschijnen maximaal 15 lettertekens van de titel, 5 lettertekens van de zendernaam en 3 lettertekens van het kanaalnummer.
- Als er geen cassettitel is vastgelegd, verschijnen de datum van respectievelijk de eerste en laatste opname op de cassette. Als er geen programmatitel is vastgelegd, verschijnen de opnamedatum en -tijd en de zendernaam. Als er geen zendernaam is vastgelegd, verschijnt het kanaalnummer.
- Als de cassettitel of programmatitel lang is, verschijnt soms niet de volledige titel in het uitleesvenster.

Naar een bepaald programma zoeken (verkenner)

U kunt van meerdere SmartFile-cassettes snel programma's met een bepaalde titel, opnamedatum en -tijd en categorie vinden. U kunt ook zoeken naar beschikbare opnameruimte (blanco tijd) op een cassette.

- 1 Druk op EXPLORER.**
Het  (verkenner)-venster verschijnt.

	
CASSETTETITEL	
PROGRAMMATITEL	
DATUM	
↓	BLANCO TIJD

- 2 Druk op ↑/↓ om het zoekgegeven te kiezen en druk daarna op OK.**
De zoekgegevens zijn: cassette- of programmatitel, datum en tijd, blanco tijd en categorie.

- 3 Druk op ↑/↓/←/→ om de zoekvoorwaarde in te voeren.**
Als u zich hebt vergist, druk dan op ← en voer de juiste voorwaarde in. Denk eraan dat u de titel exact moet invoeren, inclusief alle accenten.

- De cassette- of programmatitel opgeven**

Voer de eerste lettertekens van de cassette- of programmatitel in waarop u wilt zoeken. U kunt maximaal 5 lettertekens invoeren.

Als u bijvoorbeeld "A" invoert, worden alle titels beginnend met de letter "A" gevonden.

	
CASSETTETITEL	
A	----

- De datum en tijd instellen**

Voer de datum en tijd in door middel van een willekeurige combinatie van opnamedatum, maand, jaar, dag en tijd. U hoeft niet al deze gegevens in te voeren.

	
DATUM	
D . M . J	1 9 . 4 . 9 9
DAG	MA
TIJD	1 : 0 0

- **Naar blanco tijd zoeken**

Voer de blanco tijd in die u voor de opname nodig hebt.
U kunt overeenkomstig verschillende bandsnelheden zoeken.



- **Een programmacategorie opgeven**

Geef de categorie van het opgenomen programma op.



4 Druk op OK.

Het pictogram  (lezen) knippert in het uitleesvenster.

5 Druk op READ.

6 Terwijl u READ ingedrukt houdt, brengt u de SmartFile-/videorecorder-afstandsbedieningssensor tot aan het midden van de cassette.

- **Als het opgegeven programma of de blanco tijd (een blanco tijd die langer is dan de opgegeven tijd) is gevonden,**
piept de Finder eenmaal en verschijnt de inhoud van de SmartFile-label in het uitleesvenster.
- **Als het opgegeven programma of de blanco tijd niet gevonden wordt,**
piept de Finder met herhaling en verandert het uitleesvenster niet.
- **Als er in de SmartFile-label geen gegevens zijn vastgelegd of als de READ-handeling is mislukt,**
piept de Finder met herhaling en verschijnt "FOUT".

7 Herhaal zo nodig de stappen 5 en 6 met andere SmartFile-labels.

Wenk

- Als u een titel wilt veranderen, drukt u op de EDIT-toets.



Opmerking

- Als u gedurende 30 seconden of langer geen bedieningen verricht, wordt het uitleesvenster uitgeschakeld.





De inhoud van een SmartFile-label wijzigen (wijzigen)

Een opgenomen programma en cassette voorzien van een label

De cassette- en programmatitels kunnen worden gewijzigd via het uitleesvenster van de Finder.

- 1 Druk op READ.
- 2 Terwijl u READ ingedrukt houdt, brengt u de SmartFile-/videorecorder-afstandsbedieningssensor tot aan het midden van de cassette.
De Finder piept eenmaal en de inhoud van de SmartFile-label verschijnt in het uitleesvenster.
- 3 Druk op / om de titel te kiezen die u wilt wijzigen en druk daarna op EDIT.

Het  (wijzigen)-venster verschijnt.





- 4 Druk op /// om een letterteken te kiezen en druk daarna op OK.

U kunt maximaal 18 lettertekens invoeren, inclusief spaties.

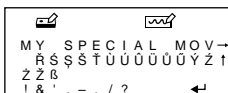
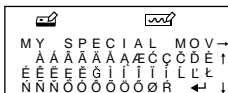
Als u zich hebt vergist, druk dan op CLEAR en voer het juiste letterteken in.

Om van pagina te veranderen, kiest u in het  (wijzigen)-venster “↓” of “↑” en drukt u op OK. Om een spatie te kiezen, kiest u het vierkantje links van de “A” en drukt u op OK.



- 5 Als u klaar bent met het invoeren van de lettertekens, drukt u op /// om in het uitleesvenster “←” te kiezen en daarna drukt u op OK.

Het pictogram  (schrijven) knippert in het uitleesvenster.



Bij het wijzigen van een programmatitel verschijnt het categorie-wijzigingsvenster. Kies de categorie en druk op OK.

- 6 Druk op WRITE.

7 Terwijl u WRITE ingedrukt houdt, brengt u de SmartFile-/videorecorder-afstandsbedieningssensor tot aan het midden van de cassette.

- **Als de WRITE-handeling is gelukt**, piept de Finder eenmaal en verschijnt de inhoud van de SmartFile-label in het uitleesvenster.
- **Als de WRITE-handeling is mislukt**, piept de Finder met herhaling en verschijnt "GEEN SMARTFILE". Herhaal de stappen 6 en 7.

Wenken

- U kunt het  (wijzigen)-venster ook binnengaan vanuit het  (detail)-venster.
- Om de laatste gegevens op te roepen, moet u EDIT indrukken voordat u bij stap 5 op OK drukt.

Opmerkingen

- Zorg dat u de gegevens invoert op dezelfde cassette als die welke u bij stap 2 hebt gelezen.
- Als u tijdens het wijzigen op MENU of SMARTFILE drukt, gaan de bij stap 4 ingevoerde gegevens verloren en schakelt de Finder over op de standaard videorecorder-functies.

De gegevens van een ongewenst programma wissen

Met deze functie worden de programmagegevens gewist en wordt deze ruimte vastgelegd als blanco tijd.

1 Druk op READ.

2 Terwijl u READ ingedrukt houdt, brengt u de SmartFile-/videorecorder-afstandsbedieningssensor tot aan het midden van de cassette.

3 Druk op / om de titel te kiezen die u wilt wissen.

4 Druk op CLEAR.

Om het wissen ongedaan te maken, drukt u op RECALL om de laatst gelezen gegevens te herstellen.

De inhoud van een SmartFile-label wijzigen (wijzigen)

5 Druk op WRITE.

6 Terwijl u WRITE ingedrukt houdt, brengt u de SmartFile-/videorecorder-afstandsbedieningssensor tot aan het midden van de cassette.

Opmerkingen

- Als u reeds op WRITE hebt gedrukt, kunt u de laatste gegevens niet herstellen, zelfs niet door indrukken van RECALL.
- Als u gedurende 30 seconden of langer geen bedieningen verricht, wordt het uitleesvenster uitgeschakeld.
- Videorecorders met de SmartFile-functie bieden de gebruiker de mogelijkheid om programma's te beveiligen tegen abusievelijk opnemen of wissen. Als u probeert een beveiligd programma te wissen door indrukken van CLEAR, piept de Finder met herhaling.

Technische gegevens

Voeding	Drie R6 (type AA) batterijen (meegeleverd)
Batterijduur	Ong. 6 maanden (verschilt afhankelijk van de gebruiksfrequentie)
Afmetingen	63 × 178 × 39 mm (b/h/d)
Gewicht	Ong. 165 g (exclusief batterijen)



Wijzigingen in ontwerp en technische gegevens kunnen zonder voorafgaande kennisgeving worden gewijzigd.

ATTENZIONE

Per evitare il pericolo di incendi o scosse elettriche, non esporre l'apparecchio alla pioggia o all'umidità.

IT

Indice

Preparazione dello SmartFile Finder (Finder)	4
Descrizione delle parti	5
Lettura del contenuto di un'etichetta SmartFile  (lettura)	6
Ricerca di un programma specifico  (esplorazione)	8
Modifica del contenuto di un'etichetta SmartFile  (modifica)	10
Caratteristiche tecniche	12

SmartFile* Finder

Lo SmartFile Finder (Finder) ha varie funzioni per aumentare la praticità della funzione SmartFile. Per esempio, è possibile controllare quali programmi sono registrati su un nastro SmartFile o cercare il nastro che contiene il programma desiderato fra molti nastri senza accendere il televisore o il videoregistratore. Inoltre, il Finder è anche dotato di funzioni di base per controllare il videoregistratore.

Per usare lo SmartFile Finder è necessario avere le etichette SmartFile.

Videoregistratori compatibili con SmartFile

SmartFile consente di controllare quali programmi sono registrati su una videocassetta tenendo semplicemente la cassetta di fronte al videoregistratore. Il contenuto del nastro viene automaticamente visualizzato sullo schermo televisivo senza dover inserire la cassetta! È anche possibile riprodurre facilmente un programma registrato selezionando il titolo del programma dall'elenco sullo schermo SmartFile. Queste comode funzioni sono possibili se si è registrato un programma su un nastro con un'etichetta SmartFile usando un videoregistratore compatibile con SmartFile. I dati del programma, come la data e il canale, vengono memorizzati automaticamente nella memoria dell'etichetta SmartFile. Per usare lo SmartFile Finder o la funzione SmartFile sul videoregistratore, attaccare un'etichetta SmartFile al dorso della videocassetta.

Per una descrizione dettagliata delle operazioni SmartFile del videoregistratore e delle etichette SmartFile, consultare le istruzioni per l'uso in dotazione al proprio videoregistratore.

* SmartFile è un marchio registrato di Sony Corporation.

Preparazione dello SmartFile Finder (Finder)

Prima di cominciare, controllare che le seguenti parti siano incluse con il Finder:

- Pile R6 (formato AA) (3)
- Queste istruzioni per l'uso

Inserimento delle pile

Inserire tre pile R6 (formato AA) facendo corrispondere i poli + e - con le indicazioni di polarità situate all'interno dello scomparto per le pile.

Prima inserire l'estremità negativa (-), quindi spingere dentro e premere finché l'estremità positiva (+) non scatta in posizione.

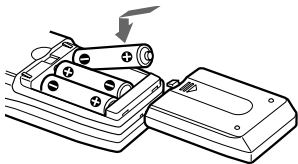

Note

- Con l'uso normale, le pile hanno una durata di circa 2 mesi.
- Se non si usa il Finder per un lungo periodo di tempo, togliere le pile per evitare gli eventuali danni provocati dalla dispersione delle pile.
- Non usare una pila nuova con una vecchia.
- Non usare diversi tipi di pile.

Cambiamento della lingua per il menu

È possibile cambiare la lingua per il menu del Finder. L'impostazione originale è l'inglese.

1 Premere SET UP.

Per alcuni secondi appare una finestra preliminare e quindi cambia alla finestra LANGUAGE.

2 Premere ↑/↓ per selezionare la lingua desiderata e premere OK.



Nota

- Se non si esegue nessuna operazione per 30 secondi o più, la finestra di visualizzazione si spegne.

Descrizione delle parti

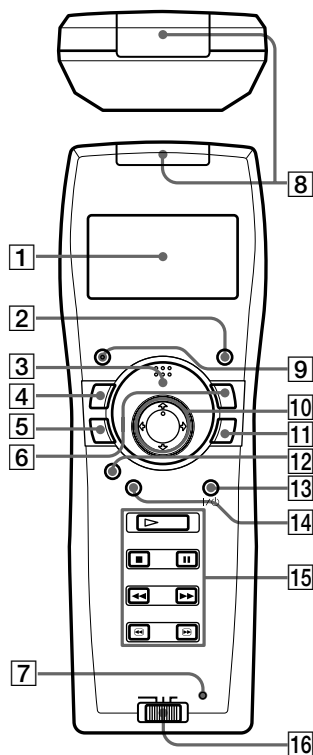

Funzioni dello SmartFile Finder

- 1 Finestra di visualizzazione (display)
- 2 Tasto RECALL (richiamo)
- 3 Tasto READ (lettura)
- 4 Tasto EDIT (modifica)
- 5 Tasto WRITE (scrittura)

- 6 Tasto EXPLORER (esplorazione)
- 7 Tasto SET UP (impostazione)

Funzioni comuni

- 8 Sensore del telecomando SmartFile/del videoregistratore
- 9 Tasto CLEAR (annullamento)
- 10 Tasti ↑/↓/←/→
- 11 Tasto OK (conferma)

Funzioni normali del videoregistratore

- 12 Tasto SMARTFILE*
- 13 Interruttore VIDEO I/II (alimentazione video)
- 14 Tasto MENU (menu)
- 15 Tasto PLAY ▷ (riproduzione)
Tasto STOP ■ (arresto)
Tasto PAUSE || (pausa)
Tasto REW ◀◀ (riavvolgimento)
Tasto FF ▶▶ (avanzamento rapido)
Tasti SEARCH ◀/▶ (ricerca)
- 16 Interruttore VTR 1/2/3 (video)**

* Per i videoregistratori con la funzione SmartFile

**Se il videoregistratore non ha un interruttore COMMAND MODE, impostare questo interruttore su 3. Se il videoregistratore ha un interruttore COMMAND MODE, far corrispondere questo interruttore all'interruttore sul videoregistratore.

Lettura del contenuto di un'etichetta SmartFile (lettura)

È possibile visualizzare il contenuto di un'etichetta SmartFile sulla finestra di visualizzazione del Finder.

1 Premere READ.



2 Mantenendo premuto READ, avvicinare il sensore del telecomando SmartFile/del videoregistratore al centro del nastro perpendicolarmente, in posizione orizzontale.

Il Finder emette una volta un segnale acustico e il contenuto dell'etichetta SmartFile appare sulla finestra di visualizzazione.

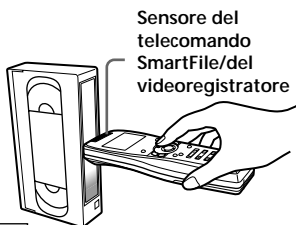

Titolo del nastro	MY FAVOURITES
Titolo del programma	VUOTO SP 1015M
	29.1 12:30 AAB
	ROCK BOX

Intervallo vuoto

3 Premere \uparrow/\downarrow per cambiare il display. Vengono visualizzati in ordine cronologico fino a 12 programmi registrati. È possibile vedere le informazioni su un programma in modo più dettagliato selezionando il programma e premendo OK.

Appare la finestra  (dettagli). Premere di nuovo OK per ritornare alla finestra precedente.

	
ROCK BOX	
25.1 LU	20:00
MUSICA	PR 1 1 2
0030M	SP

Suggerimenti

- Se si seleziona VUOTO e si preme OK, la velocità del nastro per lo spazio di intervallo vuoto cambia.
- Se si preme RECALL mentre il Finder è disattivato, i dati dell'ultima lettura dell'etichetta appaiono sulla finestra di visualizzazione.

Note

- Se l'operazione READ non riesce ad eseguirsi, il Finder emette più volte un segnale acustico e appare "ERRORE".
- Se non si esegue nessuna operazione per 30 secondi o più, la finestra di visualizzazione si spegne.
- Appaiono fino a 15 caratteri del titolo, 5 caratteri dell'identificazione della stazione e 3 cifre del numero del canale.
- Se non c'è alcun titolo del nastro, appaiono le date della prima e dell'ultima registrazione sul nastro. Se non è registrato un titolo del programma, appaiono la data e l'ora di registrazione e l'identificazione della stazione. Se non c'è alcuna identificazione della stazione, appare il numero del canale.
- Se il titolo del nastro o il titolo del programma è lungo, il titolo intero potrebbe non apparire sulla finestra di visualizzazione.

Ricerca di un programma specifico (esplorazione)



È possibile trovare velocemente i programmi che corrispondono specificamente ad un titolo, una data e un'ora di registrazione, e una categoria fra molti nastri SmartFile. È anche possibile cercare lo spazio disponibile per la registrazione (intervallo vuoto) su un nastro.

- 1 Premere EXPLORER.**
Appare la finestra  (esplorazione).



TITOLO	NASTRO
TITOLO	PROGRAM.
DATA	
↓	INTERVAL. VUOTO

- 2 Premere ↑/↓ per selezionare la voce per la ricerca e premere OK.**

Le voci per la ricerca sono il titolo del nastro o del programma, la data e l'ora, l'intervallo vuoto e la categoria.

- 3 Premere ↑/↓/←/→ per inserire la condizione di ricerca.**
In caso di errore, premere ← ed inserire di nuovo la condizione. Tenere presente che è necessario inserire con precisione il titolo ed includere tutti gli accenti.

- Per specificare il titolo del nastro o del programma**

Inserire i caratteri iniziali del titolo del nastro o del programma che si desidera trovare. È possibile inserire fino a 5 caratteri.

Per esempio, se si inserisce "A", vengono trovati tutti i titoli che cominciano con la lettera "A".



TITOLO	NASTRO
A	_____

- Per impostare la data e l'ora**

Inserire la data e l'ora usando qualsiasi combinazione della data, del mese, dell'anno, del giorno e dell'ora di registrazione.

Non è necessario inserire tutte queste voci.



DATA					
G. M. A	19	.	4	.	99
GIORNO			LU		
INIZIO	1	:	00		

• **Per cercare l'intervallo vuoto**

Inserire lo spazio di intervallo vuoto che è necessario per la registrazione.

È possibile cercare secondo le diverse velocità del nastro.



• **Per specificare una categoria del programma**

Specificare la categoria del programma registrato.



4 Premere OK.

L'icona  (lettura) lampeggia sulla finestra di visualizzazione.

5 Premere READ.

6 Mantenendo premuto READ, avvicinare il sensore del telecomando SmartFile/del videoregistratore al centro del nastro.

- **Quando viene trovato il programma o lo spazio di intervallo vuoto specificato (uno spazio di intervallo vuoto più lungo del tempo specificato),** il Finder emette una volta un segnale acustico e il contenuto dell'etichetta SmartFile appare sulla finestra di visualizzazione.
- **Quando non viene trovato il programma o lo spazio di intervallo vuoto specificato,** il Finder emette più volte un segnale acustico e la finestra di visualizzazione non cambia.
- **Quando non ci sono i dati registrati nell'etichetta SmartFile o quando l'operazione READ non riesce ad eseguirsi,** il Finder emette più volte un segnale acustico e appare "ERRORE".

7 Se è necessario, ripetere i punti 5 e 6 con altre etichette SmartFile.

Suggerimento

- Se si desidera cambiare un titolo, premere il tasto EDIT.

Nota

- Se non si esegue nessuna operazione per 30 secondi o più, la finestra di visualizzazione si spegne.

Modifica del contenuto di un'etichetta SmartFile (modifica)

Assegnazione del titolo ad un programma e ad un nastro registrato

I titoli del nastro e del programma possono essere modificati usando la finestra di visualizzazione del Finder.

1 Premere READ.

2 Mantenendo premuto READ, avvicinare il sensore del telecomando SmartFile/del videoregistratore al centro del nastro.

Il Finder emette una volta un segnale acustico e il contenuto dell'etichetta SmartFile appare sulla finestra di visualizzazione.

3 Premere **↑/↓** per selezionare il titolo che si desidera modificare e quindi premere EDIT.

Appare la finestra  (modifica).

4 Premere **↑/↓/←/→** per selezionare un carattere e premere OK.

È possibile inserire fino a 18 caratteri, inclusi gli spazi. In caso di errore, premere CLEAR ed inserire di nuovo il carattere.

Per cambiare le pagine, selezionare “↓” o “↑” sulla finestra  (modifica) e premere OK. Per selezionare uno spazio, selezionare il quadrato sulla sinistra di “A” e premere OK.

5 Dopo aver terminato l'inserimento dei caratteri, premere

↑/↓/←/→ per selezionare “←” sulla finestra di visualizzazione e premere OK.

L'icona  (scrittura) lampeggia sulla finestra di visualizzazione.

Se si sta modificando un titolo del programma, appare la finestra di modifica della categoria. Selezionare la categoria e premere OK.

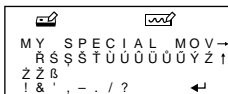
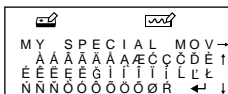

6 Premere WRITE.



7 Mantenendo premuto **WRITE**, avvicinare il sensore del telecomando SmartFile/del videoregistratore al centro del nastro.

- **Se l'operazione WRITE è riuscita**, il Finder emette una volta un segnale acustico e il contenuto dell'etichetta SmartFile appare sulla finestra di visualizzazione.
- **Se l'operazione WRITE non riesce ad eseguirsi**, il Finder emette più volte un segnale acustico e appare "NESS. SMARTFILE". Ripetere i punti 6 e 7.

Suggerimenti

- È anche possibile accedere alla finestra  (modifica) dalla finestra  (dettagli).
- Per richiamare i dati più recenti, premere **EDIT** prima di premere **OK** al punto 5.

Note

- Assicurarsi di scrivere i dati sullo stesso nastro che si è letto al punto 2.
- Se si preme **MENU** o **SMARTFILE** durante la modifica, i dati inseriti al punto 4 vengono persi e il Finder cambia alle funzioni normali del videoregistratore.

Cancellazione dei dati di un programma non desiderato

Ciò cancella le informazioni del programma e registra questo spazio come intervallo vuoto.

1 Premere **READ**.

2 Mantenendo premuto **READ**, avvicinare il sensore del telecomando SmartFile/del videoregistratore al centro del nastro.

3 Premere **↑/↓** per selezionare il titolo che si desidera cancellare.

4 Premere **CLEAR**.

Per annullare l'operazione di cancellazione, premere **RECALL** per ripristinare gli ultimi dati letti.

Modifica del contenuto di un'etichetta SmartFile

(modifica)

5 Premere WRITE.

6 Mantenendo premuto WRITE, avvicinare il sensore del telecomando SmartFile/del videoregistratore al centro del nastro.

Note

- Se si è già premuto WRITE, non è possibile ripristinare i dati più recenti anche se si preme RECALL.
- Se non si esegue nessuna operazione per 30 secondi o più, la finestra di visualizzazione si spegne.
- I videoregistratori con la funzione SmartFile consentono all'utente di proteggere i programmi dalla cancellazione o registrazione accidentale su materiale esistente. Se si tenta di cancellare un programma protetto premendo CLEAR, il Finder emette più volte un segnale acustico.

Caratteristiche tecniche

Requisiti di alimentazione	Tre pile R6 (formato AA) (in dotazione)
Durata delle pile	Circa 6 mesi (varia secondo la frequenza d'uso)
Dimensioni	63 × 178 × 39 mm (l/a/p)
Peso	Circa 165 g (pile escluse)



Il design e le caratteristiche tecniche sono soggetti a modifica senza preavviso.

ADVERTÊNCIA

Para evitar o risco de incêndio ou choque eléctrico não exponha o aparelho à chuva nem à humidade.

PT

Conteúdo

Montagem do SmartFile Finder (Finder)	4
Descrição das partes	5
Leitura do conteúdo de uma etiqueta SmartFile  (leitura)	6
Busca de um programa específico  (exploração)	8
Edição do conteúdo de uma etiqueta SmartFile  (edição)	10
Especificações	12

SmartFile* Finder

O SmartFile Finder (Finder) tem várias funções para aumentar a conveniência da função SmartFile. Por exemplo, pode verificar quais os programas gravados numa cassete SmartFile ou procurar de entre várias cassetes a que contém o programa desejado sem ligar o seu videogravador ou televisor. Além disso, o Finder também tem as funções básicas para funcionar com o videogravador.

Tem de ter etiquetas SmartFile para utilizar o SmartFile Finder.

Acerca de videogravadores compatíveis com SmartFile

SmartFile permite-lhe verificar que programas estão gravados numa cassete de vídeo, pegando simplesmente na cassete em frente de um videogravador. O conteúdo da cassete será automaticamente afixado no ecrã do seu televisor sem ter de inserir a cassete! Também pode facilmente reproduzir um programa gravado seleccionando o título do programa na lista no ecrã SmartFile. Pode utilizar estas características muito convenientes se gravar um programa numa cassete com a etiqueta SmartFile utilizando um videogravador compatível com SmartFile. Dados do programa, tal como a data e canal, são automaticamente armazenados na memória da etiqueta SmartFile. Para utilizar o SmartFile Finder ou a função SmartFile no seu videogravador prenda uma etiqueta SmartFile à lombada da sua cassete.

Refira-se às instruções de operação incluídas com o seu videogravador para uma descrição detalhada das operações SmartFile do videogravador e das etiquetas SmartFile.

* SmartFile é uma marca registada da Sony Corporation.

Montagem do SmartFile Finder (Finder)

Antes de começar, verifique se o seguinte está incluído com o Finder:

- Pilhas R6 (tamanho AA) (3)
- Estas instruções de operação

Colocação das pilhas

Coloque três pilhas R6 (tamanho AA) fazendo corresponder as marcas + e - nas pilhas com o diagrama no interior do compartimento das pilhas.

Coloque a extremidade negativa (-) primeiro e em seguida empurre para baixo até que a extremidade positiva (+) faça um clique no seu lugar.

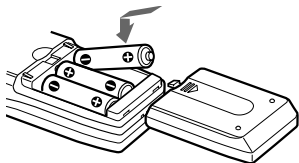

Notas

- Com utilização normal, as pilhas devem durar cerca de 2 meses.
- Se não utilizar o Finder durante um longo período de tempo, retire as pilhas para evitar estragos devidos a corrosão.
- Não utilize uma pilha velha com uma nova.
- Não utilize tipos diferentes de pilhas.

Mudança do idioma do menu

Pode mudar o idioma do menu do Finder. O ajuste de fábrica é Inglês.

1 Pressione SET UP.

Aparece uma janela introdutória durante uns segundos e depois muda para o visor LANGUAGE.

2 Pressione ↑/↓ para seleccionar o idioma desejada e pressione OK.



Nota

- Se não executar qualquer operação durante 30 segundos ou mais, o visor apaga-se.

Descrição das partes

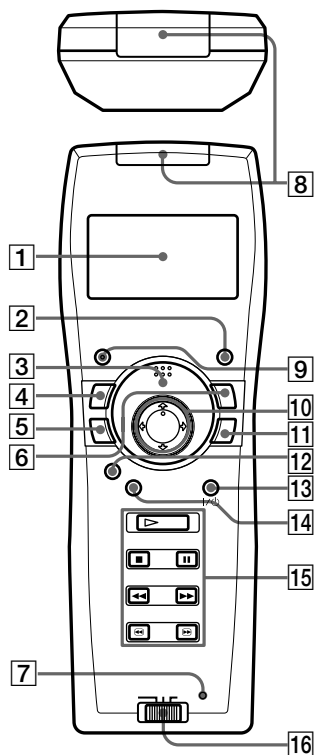

Funções do SmartFile Finder

- 1 Visor
- 2 Botão RECALL (activação)
- 3 Botão READ (leitura)
- 4 Botão EDIT (edição)
- 5 Botão WRITE (escrita)

- 6 Botão EXPLORER (exploração)
- 7 Botão SET UP (montagem)

Funções comuns

- 8 Sensor SmartFile/sensor remoto VCR
- 9 Botão CLEAR (anulação)
- 10 Botões ↑/↓/←/→
- 11 Botão OK

Funções normais do videogravador

- 12 Botão SMARTFILE*
- 13 Interruptor VIDEO I/⏻ (alimentação do vídeo)
- 14 Botão MENU (menu)
- 15 Botão PLAY ▷ (reprodução)
Botão STOP ■ (paragem)
Botão PAUSE || (pausa)
Botão REW ◀◀ (rebobinagem)
Botão FF ▶▶ (avanço rápido)
Botões SEARCH ◀/▶ (busca)
- 16 Interruptor VTR 1/2/3 (vídeo)**

* Para videogravadores com a função SmartFile

**Se o seu VCR não tiver um interruptor COMMAND MODE, coloque este interruptor em 3. Se o seu videogravador tiver um interruptor COMMAND MODE, faça corresponder este interruptor com o interruptor no videogravador.

Leitura do conteúdo de uma etiqueta SmartFile (leitura)

Pode afixar o conteúdo de uma etiqueta SmartFile no visor do Finder.

1 Pressione READ.

2 Mantenha READ pressionado, aproxime o sensor remoto SmartFile/VCR do centro da cassete num ângulo horizontal. O Finder emite um sinal sonoro uma vez e o conteúdo da etiqueta SmartFile aparece no visor.

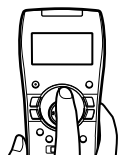

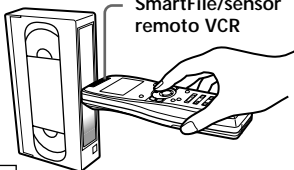

Sensor SmartFile/sensor remoto VCR



Título da cassete	MY FAVOURITES
Título do programa	VAZIO SP 1H15M
	29.1 12:30 AAB
	ROCK BOX

Tempo em Branco

3 Pressione / para mudar o visor.

Até 12 programas gravados são afixados em ordem cronológica.

Pode ver informação acerca de um programa em grande detalhe seleccionando o programa e pressionando OK.

Aparece o visor  (detalhe). Pressione OK para voltar para o visor anterior.

		
ROCK BOX		
25.1 SE	20:00	
MÚSICA	PR 1 1 2	
0 H 30 M	SP	

Conselhos

- Se seleccionar VAZIO e pressionar OK, a velocidade de cassete para o espaço de tempo em branco muda.
- Se pressionar RECALL enquanto o Finder está desligado, os dados da última etiqueta lida aparecem no visor.

Notas

- Se a operação READ falhar, o Finder emite repetidamente sinais sonoros e aparece "ERRO".
- Se não executar qualquer operação durante 30 segundos ou mais, o visor apaga-se.
- Aparecem até 15 caracteres do título, 5 caracteres da identificação da estação e 3 caracteres do número do canal.
- Se não houver título da cassete, aparecem as datas da primeira e última gravação na cassete. Se o título do programa não estiver registado, aparecem a data e a hora da gravação e a identificação da estação. Se não houver identificação da estação aparece o número do canal.
- Se o título da cassete ou do programa for muito longo, pode não aparecer no visor o título completo.

Busca de um programa específico (exploração)

Pode rapidamente encontrar programas que correspondem a um título específico, data e hora de gravação, e categoria entre múltiplas cassetes SmartFile. Pode também procurar espaço disponível para gravação (em Branco) numa cassette.

- 1 Pressione EXPLORER.
Aparece o visor  (exploração).

	
TÍTULO	CASSETE
TÍTULO	PROGRAMA
DATA	
↓	EM BRANCO

- 2 Pressione ↑/↓ para seleccionar o item de busca e pressione OK.
Os itens para busca são título da cassette ou do programa, data e hora, em Branco e categoria.

- 3 Pressione ↑/↓/←/→ para introduzir a condição de busca.
Se cometer um erro, pressione ← e introduza a condição outra vez.
Note que não necessita introduzir o título e incluir todos os acentos.

• Especificando o título da cassette ou do programa

Introduza os caracteres iniciais do título da cassette ou do programa que deseja encontrar. Pode introduzir até 5 caracteres.

Por exemplo, se introduzir “A” encontra todos os títulos começados pela letra “A”.

	
TÍTULO	CASSETE
A	_____

• Ajuste da data e da hora

Introduza a data e a hora utilizando qualquer combinação da data de gravação, mês, ano, dia e hora.

Não necessita de introduzir todos estes dados.

	
DATA	
D . M . A	1 9 . 4 . 9 9
DIA	SE
HORA	1 : 0 0

- **Procura do Tempo em Branco**

Introduza o espaço de Tempo em Branco necessário para a gravação.

Pode procurar de acordo com diferentes tipo de velocidade da cassette.



- **Especificando uma categoria de programa**

Especifique a categoria do programa gravado.



4 Pressione OK.

O ícone  (leitura) pisca no visor.

5 Pressione READ.

6 Mantenha READ pressionado, aproxime o sensor remoto SmartFile/VCR do centro da cassette.

- **Quando encontra o programa especificado ou o espaço de Tempo em Branco (um espaço de Tempo em Branco superior ao tempo especificado),**

o Finder emite um sinal sonoro uma vez e o conteúdo da etiqueta SmartFile aparece no visor.

- **Quando não encontra o programa especificado ou o espaço de Tempo em Branco,**

o Finder emite repetidamente sinais sonoros e o visor não muda.

- **Quando não existem dados registados na etiqueta SmartFile ou quando a operação READ falha,**

o Finder emite repetidamente sinais sonoros e aparece "ERRO".

7 Se necessário, repita os passos 5 e 6 com outras etiquetas SmartFile.

Conselho

• Se desejar mudar um título, pressione o botão EDIT.

Nota

• Se não executar qualquer operação durante 30 segundos ou mais, o visor apaga-se.

Edição do conteúdo de uma etiqueta SmartFile (edição)

Dar nome a um programa gravado e a uma cassete

Os títulos da cassete e do programa podem ser editados utilizando o visor do Finder.

1 Pressione READ.

2 Mantenha READ pressionado, aproxime o sensor remoto SmartFile/VCR do centro da cassete.

O Finder emite um sinal sonoro uma vez e o conteúdo da etiqueta SmartFile aparece no visor.

3 Pressione **↑/↓** para seleccionar o título que deseja editar e em seguida pressione EDIT.

Aparece o visor  (edição).

4 Pressione **↑/↓/←/→** para seleccionar um carácter e OK.

Pode introduzir até 18 caracteres, incluindo espaços. Se cometer um erro, pressione CLEAR e introduza o carácter outra vez. Para mudar páginas seleccione “↓” ou “↑” no visor  (edição) e pressione OK. Para seleccionar um espaço, seleccione o quadrado à esquerda do “A” e pressione OK.

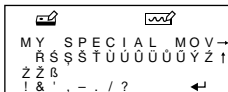
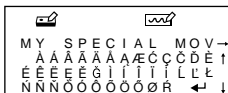

5 Depois de terminar a introdução de caracteres, pressione **↑/↓/←/→** para seleccionar “←” no visor e pressione OK.

O ícone  (escreve) pisca no visor.



Se estiver a editar um título de programa, aparece o visor da categoria de edição. Seleccione a categoria e pressione OK.

6 Pressione WRITE.

7 Mantenha WRITE pressionado, aproxime o sensor remoto SmartFile/VCR do centro da cassette.

- **Se a operação WRITE for realizada,**
o Finder emite um sinal sonoro uma vez e o conteúdo da etiqueta SmartFile aparece no visor.
- **Se a operação WRITE falhar,**
o Finder emite repetidamente sinais sonoros e aparece “NADA SMARTFILE”. Repita os passos 6 e 7.

Conselhos

- Também pode entrar no visor  (edição) a partir do visor  (detalhe).
- Para activar os últimos dados, pressione EDIT antes de pressionar OK no passo 5.

Notas

- Certifique-se de que escreve os dados na mesma cassette que leu no passo 2.
- Se pressionar MENU ou SMARTFILE durante a edição, os dados que introduziu no passo 4 serão perdidos e o Finder mudará para as funções normais do videogravador.

Apagamento dos dados de um programa não desejado

Isto apaga a informação do programa e regista este espaço como Tempo em Branco.

1 Pressione READ.

2 Mantenha READ pressionado, aproxime o sensor remoto SmartFile/VCR do centro da cassette.

3 Pressione  para seleccionar o título que deseja apagar.

4 Pressione CLEAR.

Para cancelar a operação de apagamento, pressione RECALL para restaurar os últimos dados lidos.

continua

Edição do conteúdo de uma etiqueta SmartFile

(edição)

5 Pressione WRITE.

6 Mantenha WRITE pressionado, aproxime o sensor remoto SmartFile/VCR do centro da cassete.

Notas

- Não pode restaurar os últimos dados mesmo que pressione RECALL se já tiver pressionado WRITE.
- Se não executar qualquer operação durante 30 segundos ou mais, o visor apaga-se.
- VCRs com a função SmartFile permitem que o utilizador proteja programas de serem gravados por cima ou apagados. Se tentar apagar um programa protegido pressionando CLEAR o Finder emite sinais sonoros repetidamente.

Especificações

Alimentação	Três pilhas R6 (tamanho AA) (fornecidas)
Duração das pilhas	Aprox. 6 meses (dependendo da frequência da utilização)
Dimensões	63 × 178 × 39 mm (l/a/p)
Peso	Aprox. 165 gr. (sem pilhas)



Design e especificações sujeitos a alterações sem aviso prévio.

VARNING

Utsätt inte apparaten för regn eller fukt för att undvika risk för brand eller elektriska stötar.

SE

Innehåll

Förberedelser för SmartFile-Findern (Findern)	4
Finderns delar	5
Inläsning av innehållet på en SmartFile-etikett  (inläsning)	6
Sökning efter ett visst program  (sökning)	8
Redigering av innehållet på en SmartFile-etikett  (redigering)	10
Tekniska data	12

SmartFile*-Findern

SmartFile-Findern (Findern) har olika funktioner som gör det ännu enklare att använda SmartFile-funktionen. Du kan t.ex. kontrollera vilka program som finns inspelade på en SmartFile-kassett eller söka efter den videokassett som innehåller ett visst program bland massor av band utan att du behöver slå på videobandspelaren eller TVn. Dessutom är Findern utrustad med de vanliga funktionerna för att styra videobandspelaren. Du måste ha SmartFile-etiketter för att kunna använda SmartFile-Findern.

Angående SmartFile-kompatibla videobandspelare

Med hjälp av SmartFile kan du kontrollera vilka program som är inspelade på en videokassett helt enkelt genom att hålla kassetten framför videobandspelaren. Bandets innehåll visas automatiskt på TV-skärmen utan att du ens behöver sätta i kassetten! Det går även lätt att spela ett visst inspelat program helt enkelt genom att välja det programmets titel på SmartFile-listan på skärmen. Dessa praktiska finesser går att använda när du spelar in program på ett band som är försett med en SmartFile-etikett på en SmartFile-kompatibel videobandspelare. Programdata som inspelningsdatumet och kanalen lagras automatiskt i SmartFile-etikettens minne. För att kunna använda SmartFile-Findern eller SmartFile-funktionerna på videobandspelaren måste du sätta fast en SmartFile-etikett på ryggen på videokassetten.

Se bruksanvisningen till videobandspelaren för en mer detaljerad beskrivning av SmartFile-funktionerna på videobandspelaren och SmartFile-etiketter.

* SmartFile är ett registrerat varumärke för Sony Corporation.

Förberedelser för SmartFile-Findern (Findern)

Kontrollera allra först att följande tillbehör följde med Findern:

- R6-batterier (storlek AA) (3)
- Denna bruksanvisning

Sätt i batterierna

Sätt i tre R6-batterier (storlek AA) med plus- och minuspolerna vända enligt markeringarna inuti batterifacket. Sätt i den negativa (-) änden först och tryck sedan in och ned batteriet tills den positiva (+) änden klickar till på plats.

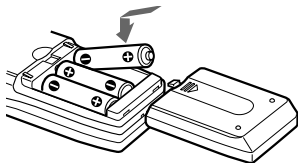

OBS!

- Vid normal användning räcker batterierna i ungefär 2 månader.
- Ta ur batterierna om du inte ska använda Findern under en längre tidsperiod, för att undvika eventuella skador på grund av batteriläckage.
- Använd inte nya batterier tillsammans med gamla.
- Blanda inte olika sorters batterier.

Ändring av menyspråket

Det går att byta menyspråk för Findern. Fabriksinställningen är engelska.

1 Tryck på SET UP.

Först tänds ett inledningsfönster i ett par sekunder och därefter ändras det till LANGUAGE-fönstret.

2 Tryck på ↑/↓ för att välja önskat språk och tryck sedan på OK.

LANGUAGE
↑ ESPAÑOL
PORTUGUÊS
↓ SVENSKA

OBS!

- Om du inte utför någon manöver på över 30 sekunder släcks teckenfönstret.

Finderns delar

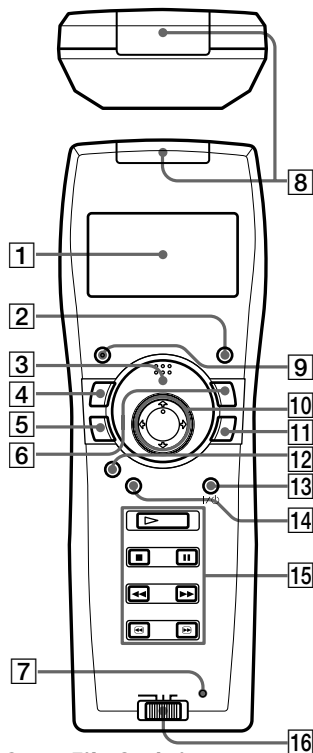

SmartFile-funktioner

- 1 Teckenfönster
- 2 RECALL (återställningsknapp)
- 3 READ (inläsningsknapp)
- 4 EDIT (redigeringsknapp)
- 5 WRITE (skrivknapp)
- 6 EXPLORER (sökningssknapp)

- 7 SET UP (inställningsknapp)

Gemensamma funktioner

- 8 SmartFile-sensor / videobandspelarfjärrkontrollsensor
- 9 CLEAR (raderingsknapp)
- 10 ↑/↓/←/→-knappar
- 11 OK-knapp

Knappar för de grundläggande videobandspelarfunktionerna

- 12 SMARTFILE-knapp*
- 13 VIDEO I/O (strömbrytare för videobandspelaren)
- 14 MENU (menyknapp)
- 15 PLAY ▷ (uppspelningsknapp)
STOP ■ (stoppknapp)
PAUSE || (pausknapp)
REW ◀◀ (knapp för snabbspolning bakåt)
FF ▶▶ (knapp för snabbspolning framåt)
SEARCH ◀/▶ (sökningssknappar)
- 16 VTR 1/2/3 (omkopplare för fjärrstyrningsläget)**

* För videobandspelare med SmartFile-funktion.

** Om din videobandspelare saknar COMMAND MODE-omkopplare så ställ in denna omkopplare på 3. Om din videobandspelare är försedd med en COMMAND MODE-omkopplare så ställ in denna omkopplare på samma läge som omkopplaren på videobandspelaren.

Inläsning av innehållet på en SmartFile-etikett (inläsning)

Det går att se innehållet på en SmartFile-etikett i Finderns teckenfönster.

1 Tryck på READ.



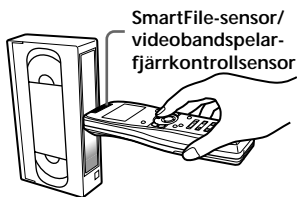

2 Håll READ intryckt och för SmartFile-sensorn/ videobandspelarfjärrkontrollsensorn nära mitten på videokassetten. Håll Findern vågrätt.

Findern piper till en gång och innehållet på SmartFile-etiketten visas i teckenfönstret.



Bandtitel	MY FAVOURITES
Programtitel	LEDIG SP 1T15M
	29.1 12:30 AAB
	ROCK BOX

Ledig tid

3 Tryck på / för att byta information i teckenfönstret.

Upp till 12 inspelade program visas i kronologisk ordning.

Det går att se mer detaljerad information om ett visst program genom att välja det programmet och trycka på OK.

-fönstret (detaljfenster) tänds. Tryck en gång till på OK för att återgå till det tidigare fönstret.

	
ROCK BOX	
25.1 MÅ	20:00
MUSIK	PR112
0T30M	SP

Tips

- Om du väljer LEDIG och trycker på OK ändras bandhastigheten för den lediga tiden på bandet.
- Om du trycker på RECALL när Findern är avstängd tänds informationen från den senast inlästa etiketten i teckenfönstret.

OBS!

- Om inläsningsmanövern (READ) misslyckas piper Findern oavbrutet och "FEL" tänds i teckenfönstret.
- Om du inte utför någon manöver på över 30 sekunder släcks teckenfönstret.
- Upp till 15 tecken i namnet, 5 tecken i stationskoden och 3 tecken i kanalnumret visas i teckenfönstret.
- Om det inte finns någon bandtitel inmatad visas datumet för den första och den sista inspelningen. Om det inte finns någon programtitel inmatad visas inspelningsdatumet och stationskoden. Om det inte finns någon stationskod inmatad visas kanalnumret.
- Om en bandtitel eller programtitel är för lång kan det hända att inte hela titeln visas i teckenfönstret.

Sökning efter ett visst program (sökning)

Det går kvickt att hitta program som matchar en viss titel, ett visst inspelningsdatum och klockslag, eller en viss kategori bland ett antal SmartFile-kassetter. Det går även att leta efter ledigt inspelningsutrymme (ledig tid) på en kassett.

- 1 Tryck på EXPLORER.
-fönstret (sökningfönstret) tänds.



- 2 Tryck på ↑/↓ för att välja sökpunkt och tryck sedan på OK.
De sökpunkter det går att välja mellan är bandtitel eller programtitel, datum och klockslag, ledig tid, samt kategori.

- 3 Tryck på ↑/↓/←/→ för att mata in sökvillkoren.
Om du råkar göra fel så tryck på ← och mata in villkoren igen. Observera att titeln måste vara rätt inmatad, inklusive alla accent-tecken och liknande.

- **Sökning efter en bandtitel eller programtitel**

Mata in de första tecknen i den bandtitel eller programtitel du letar efter. Det går att mata in upp till 5 tecken.

Om du t.ex. matar in "A" hittar Findern alla titlar som börjar på bokstaven "A".



- **Sökning efter ett visst datum och klockslag**

Mata in datumet och klockslaget med en valfri kombination av inspelningsdatum, månad, år, dag och klockslag.

Du behöver inte mata in alla dessa uppgifter.

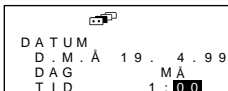

- **Sökning efter ledig tid**

Mata in den lediga tiden som behövs för den nya inspelningen.
Det går att söka med hänsyn till olika bandhastigheter.



- **Sökning efter en viss programkategori**

Mata in kategorin för det inspelade programmet.



4 Tryck på OK.

-ikonen (inläsningsikonen) blinkar i teckenfönstret.

5 Tryck på READ.

6 Håll READ intryckt och för SmartFile-sensorn/ videobandspelar-fjärrkontrollsensorn nära mitten på videokassetten.

- **Om Findern hittar det angivna programmet eller angiven ledig tid (en ledig tid som är längre än den angivna tiden):**
Findern piper till en gång och innehållet på SmartFile-etiketten visas i teckenfönstret.
- **Om Findern inte kan hitta det angivna programmet eller angiven ledig tid:**
Findern piper upprepade gånger, men teckenfönstret ändras inte.
- **Om det inte finns några data registrerade på SmartFile-etiketten eller om inläsningsmanövern (READ) misslyckas:**
Findern piper oavbrutet och "FEL" tänds i teckenfönstret.

7 Upprepa vid behov steg 5 och 6 för andra SmartFile-etiketter.

Tips

- Om du vill ändra en titel så tryck på EDIT-knappen.

OBS!

- Om du inte utför någon manöver på över 30 sekunder släcks teckenfönstret.

Redigering av innehållet på en SmartFile-etikett (redigering)



Inmatning av namn på inspelade program och videokassetter

Det går att redigera band- och programtitlarna med hjälp av Finderns teckenfönster.





1 Tryck på READ.



2 Håll READ intryckt och för SmartFile-sensorn/
videobandspelar-fjärrkontrollsensorn nära mitten på videokassetten.

Findern piper till en gång och innehållet på SmartFile-etiketten visas i teckenfönstret.





3 Tryck på / för att välja den titel du vill redigera och tryck sedan på EDIT.

-fönstret (redigeringsfönstret) tänds.

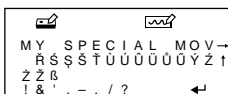
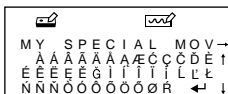
4 Tryck på /// för att välja tecken och tryck sedan på OK.

Det går att mata in upp till 18 tecken, inklusive mellanslag. Om du råkar göra fel så tryck på CLEAR och mata sedan in rätt tecken. Bläddra mellan sidorna genom att välja "" eller "" i -fönstret (redigeringsfönstret) och trycka på OK. För att mata in ett mellanslag väljer man rutan till vänster om "A" och trycker på OK.



5 När du matat in alla tecknen trycker du på /// för att välja "" i teckenfönstret och sedan på OK.



-ikonen (skrivningsikonen) blinkar i teckenfönstret.

Om du redigerar en programtitel tänds kategoriredigeringsfönstret. Välj kategori och tryck på OK.

6 Tryck på WRITE.

- 7** Håll WRITE intryckt och för SmartFile-sensorn/ videobandspelare-fjärrkontrollsensorn nära mitten på videokassetten.
- **Om skrivningsmanövern (WRITE) lyckas:**
Findern piper till en gång och innehållet på SmartFile-etiketten visas i teckenfönstret.
 - **Om skrivningsmanövern (WRITE) misslyckas:**
Findern piper oavbrutet och "TOMT SMARTFILE" tänds i teckenfönstret. Upprepa steg 6 och 7.

Tips

- Det går även att komma till -fönstret (redigeringsfönstret) från -fönstret (detaljfönstret).
- Om du vill återkalla de senaste datauppgifterna så tryck på EDIT innan du trycker på OK i steg 5.

OBS!

- Var noga med att skriva datauppgifterna på samma band som du läste in i steg 2.
- Om du trycker på MENU eller SMARTFILE under redigeringsgången går de data du matade in i steg 4 förlorade, och Findern går över till att styra de vanliga videobandspelarfunktionerna.

Radering av data för oönskade program

Gör så här för att radera programinformationen och markera det utrymme som ledig tid.

- 1** Tryck på READ.
- 2** Håll READ intryckt och för SmartFile-sensorn/ videobandspelare-fjärrkontrollsensorn nära mitten på videokassetten.
- 3** Tryck på  för att välja den titel du vill radera.
- 4** Tryck på CLEAR.
Om du ångrar dig och vill avbryta raderingsmanövern så tryck på RECALL för att återställa de senaste inlästa datauppgifterna.

forts.

Redigering av innehållet på en SmartFile-etikett

(redigering)

5 Tryck på WRITE.

6 Håll WRITE intryckt och för SmartFile-sensorn/
videobandspelar-fjärrkontrollsensorn nära mitten på
videokassetten.

OBS!

- Det går inte att återställa de senaste datauppgifterna ens genom att trycka på RECALL om du redan har tryckt på WRITE.
- Om du inte utför någon manöver på över 30 sekunder släcks teckenfönstret.
- På videobandspelare med SmartFile-funktion går det att skydda program från att bli överspelade eller raderade av misstag. Om du försöker radera ett skyddat program genom att trycka på CLEAR piper Findern upprepade gånger.

Tekniska data

Strömförsörjning	Tre st. R6-batterier (storlek AA) (medföljer)
Batteriernas livslängd	Ca. 6 månader (varierar beroende på hur ofta Findern används)
Yttermått	63 × 178 × 39 mm (b/h/d)
Vikt	Ca. 165 g (exklusive batterier)



Rätt till ändringar förbehålles.

ADVARSEL

For at undgå faren for brand eller elektrisk stød må enheden ikke udsættes for regn eller fugt.

DK

Indholdsfortegnelse

Klargøring af SmartFile Finder'en (Finder)	4
Beskrivelse af delene	5
Aflæsning af indholdet på en SmartFile mærkat  (aflæsning)	6
Søgning efter et bestemt program  (explorer)	8
Redigering af indholdet på en SmartFile mærkat  (redigering) ...	10
Specifikationer	12

SmartFile* Finder

SmartFile Finder'en (Finder) er udstyret med flere funktioner, der gør det nemmere at bruge SmartFile funktionen. Eksempelvis kan du kontrollere hvilke programmer, der er optaget på et SmartFile bånd, eller lede efter båndet med det ønskede program blandt flere bånd, uden at tænde for dit TV eller din videobåndoptager. Desuden er Finder'en forsynet med grundlæggende funktioner til betjening af videobåndoptageren.

Du er nødt til at have SmartFile mærkater for at kunne benytte SmartFile Finder'en.

Om SmartFile kompatible videobåndoptagere

Med SmartFile kan du undersøge, hvilke programmer, der er optaget på et videobånd, ved ganske enkelt at holde kassetten op foran videobåndoptageren. Information om båndets indhold vil automatisk blive vist på TV-skærmen, uden at båndet først skal sættes i! Du kan også nemt gengive et optaget program ved at vælge programtitlen fra SmartFile skærmlisten. These nyttige finesser er tilgængelige, hvis du på en SmartFile kompatibel videobåndoptager optager et program på et bånd, forsynet med en SmartFile mærkat. Programdata, eksempelvis dato og kanal, gemmes automatisk i SmartFile mærkatens hukommelse. For at anvende SmartFile Finder'en eller SmartFile finessen på din videobåndoptager skal du anbringe en SmartFile mærkat på ryggen af videokassetbåndet.

Se brugsvejledningen, der følger med din videobåndoptager, for en detaljeret beskrivelse af VCR SmartFile funktioner og SmartFile mærkater.

* SmartFile er et varemærke, der tilhører Sony Corporation.

DK

Klargøring af SmartFile Finder'en (Finder)

Før du starter, bedes du kontrollere, at nedenstående dele følger med din Finder:

- R6 (størrelse AA) batterier (3)
- Denne brugsvejledning

Isætning af batterierne

Isæt tre R6 (størrelse AA) batterier, så + og - på batterierne svarer til markeringerne inde i batterirummet. Isæt den negative ende (-) af batteriet først, skub det ind og tryk ned, indtil den positive ende (+) klikker på plads.

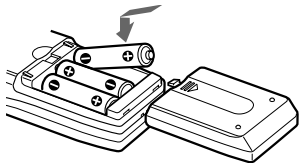

Bemærk

- Ved normal brug skulle batterierne holde cirka 2 måneder.
- Hvis du ikke skal bruge Finder'en i længere tid, bør batterierne tages ud for at undgå eventuel beskadigelse fra lækkende batterisyre.
- Benyt ikke et nyt batteri sammen med et gammelt.
- Benyt ikke forskellige typer batterier sammen.

Ændring af menusproget

Du kan ændre menusproget i Finder'en. Udgangsindstillingen er engelsk.

1 Tryk på SET UP.

Et introduktionsvindue vises i nogle få sekunder, hvorefter det skifter til LANGUAGE vinduet.

2 Tryk på ↑/↓ for at vælge det ønskede sprog, og tryk dernæst på OK.



Bemærk

- Hvis du ikke foretager nogen betjening i 30 sekunder eller mere, slukker displayvinduet.

Beskrivelse af delene

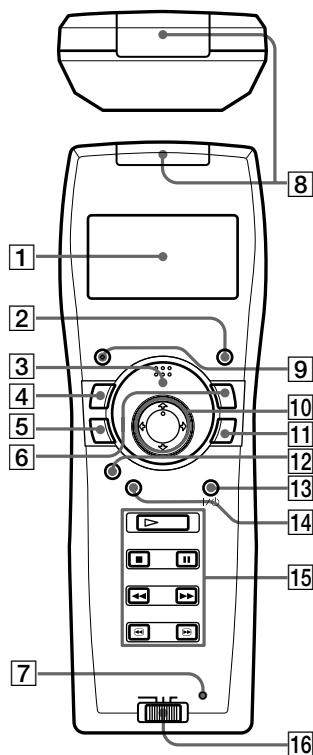

SmartFile Finder funktioner

- 1 Displayvindue
- 2 RECALL (rekonstruktionsknop)
- 3 READ (aflæsningsknop)
- 4 EDIT (redigeringsknop)
- 5 WRITE (skriveknop)

- 6 EXPLORER (søgeknop)
- 7 SET UP (opsætningsknop)

Fælles funktioner

- 8 SmartFile-sensor / Videobåndoptager-fjernbetjeningssensor
- 9 CLEAR (annulleringsknop)
- 10 ↑/↓/←/→ knapper
- 11 OK-knap

Almindelige videobåndoptager-funktioner

- 12 SMARTFILE*-knap
- 13 VIDEO I/O (videobåndoptager-afbryder)
- 14 MENU (menuknap)
- 15 PLAY ▷ (gengiveknop)
STOP ■ (stopknop)
PAUSE || (pauseknop)
REW ◀◀ (tilbagespolingsknop)
FF ▶▶ (fremspolingsknop)
SEARCH ◀/▶ (søgeknapper)
- 16 VTR 1/2/3 (video-omskifter)**

* Til videobåndoptagere med SmartFile funktion.

**Sæt denne omskifter til 3, hvis din videobåndoptager ikke har en COMMAND MODE omskifter. Hvis din videobåndoptager har en COMMAND MODE omskifter, indstiller du denne omskifter, så indstillingen svarer til indstillingen på omskifteren på videobåndoptageren.

Aflæsning af indholdet på en SmartFile mærkat (aflæsning)

Du kan vise indholdet af en SmartFile mærkat i displayvinduet på Finder'en.

1 Tryk på READ.



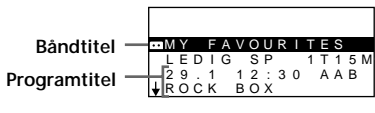

2 Hold READ inde og anbring SmartFile-sensor/ Videobåndoptager-fjernbetjeningssensoren i en vandret vinkel tæt ved midten af båndet.

Finder'en bipper en gang, og indholdet af SmartFile mærkaten vises i displayvinduet.



Ledig tid

3 Tryk på / for at ændre visningen.

Op til 12 optagne programmer vises i kronologisk rækkefølge.

Du kan se mere detaljeret information om et program ved at vælge programmet og trykke på OK.

 (detaljer) vinduet vises. Tryk igen på OK for at vende tilbage til det foregående vindue.

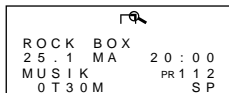

Tip

- Hvis du vælger LEDIG tid og trykker på OK, skifter båndhastigheden for det ledige tid båndstykke.
- Hvis du trykker du på RECALL, mens Finder'en er slukket, vises den sidst læste mærkats data i displayvinduet.

Bemærk

- Hvis READ betjeningen fejler, bipper Finder'en gentagne gange og "FEJL" vises.
- Hvis du ikke foretager nogen betjening i 30 sekunder eller mere, slukker displayvinduet.
- Op til 15 tegn for titlen, 5 tegn for stations-ID, og 3 tegn for kanalnummeret vises.
- Hvis båndet ikke har nogen titel, vises datoerne for den først og sidste optagelse på båndet. Hvis der ingen programtitel er registreret, vises optagedatoen og klokkeslættet sammen med stations-ID. Hvis der ikke er noget stations-ID, vises kanalnummeret.
- Hvis båndets titel eller programtitlen er lang, er det ikke sikkert, at hele titlen vises i displayvinduet.

Søgning efter et bestemt program (explorer)

Du kan hurtigt finde programmer, der passer til en bestemt titel, optagedato og klokkeslæt og kategori blandt flere SmartFile bånd. Du kan også søge efter disponibel plads (Ledig tid) til optagelse på et bånd.

- 1** Tryk på **EXPLORER**.
 (explorer) vinduet vises.



BÅNDTITEL
PROGRAMTITEL
DATO
↓ LEDIG TID

- 2** Tryk på **↑/↓** for at vælge søgeemnet og tryk på **OK**.
Søgeemnerne er titler på bånd eller programmer, dato og klokkeslæt, ledig tid og kategori.

- 3** Tryk på **↑/↓/←/→** for at indtaste søgepræmisserne.
Hvis du laver en fejl, trykker du på **←** og indtaster præmissen igen. Bemærk at du er nødt til at indtaste titlen præcist sammen med alle accenttegn.

• **Specificér båndets eller programmets titel**

Indtast begyndelsestegnene for titlen på det bånd eller programmet, som du ønsker at finde. Du kan indtaste op til 5 tegn.

Hvis du eksempelvis indtaster "A", findes alle titler, der begynder med bogstavet "A".



BÅNDTITEL
A _ _ _ _

• **Indstilling af dato og klokkeslæt**

Indtast datoen og klokkeslættet ved at benytte en kombination af optagedato, måned, år, dag og klokkeslæt.

Du behøver ikke indtaste alle disse oplysninger.



DATO	
D . M . Å	19 . 4 . 99
DAG	MA
KL .	1 : 00

- **Søgning efter ledig tid**

Indtast den længde, der kræves til optagelsen.

Du kan søge i henhold til forskellige båndhastigheder.



- **Specificering af en programkategori**

Specificér kategorien på det optagne program.



4 Tryk på OK.

 (aflysning) ikonen blinker i displayvinduet.

5 Tryk på READ.

6 Hold READ inde og anbring SmartFile/Videobåndoptager-fjernbetjeningssensoren tæt ved midten af båndet.

- **Når det specificerede program eller passende ledig tid (et blankt båndstykke længere end den specificerede varighed) er fundet,** bipper Finder'en en enkelt gang, og indholdet af SmartFile mærkaten vises i displayvinduet.
- **Når det specificerede program eller passende ledig tid ikke kan lokaliseres,** Finder'en bipper gentagne gange og displayvinduet skifter ikke.
- **Når der ingen data er registreret på SmartFile mærkaten, eller READ betjeningen mislykkes,** bliver Finder'en ved med at bippe og "FEJL" vises.

7 Gentag om nødvendigt punkterne 5 og 6 med andre SmartFile mærkater.

Tip

- Hvis du ønsker at ændre en titel, trykker du på EDIT knappen.



Bemærk





- Hvis du ikke foretager nogen betjening i 30 sekunder eller mere, slukker displayvinduet.

Redigering af indholdet på en SmartFile mærkat (redigering)

Navngivning af et optaget program eller bånd



Titler på bånd eller programmer kan redigeres ved anvendelse af displayvinduet på Finder'en.

- 1 Tryk på READ.
- 2 Hold READ inde og anbring SmartFile/Videobåndoptager-fjernbetjeningssensoren tæt ved midten af båndet. Finder'en bipper en gang, og indholdet af SmartFile mærkaten vises i displayvinduet.
- 3 Tryk på / for at vælge den titel, som du ønsker at redigere, og tryk dernæst på EDIT.
 (redigerings) vinduet vises.





- 4 Tryk på /// for at vælge et tegn og tryk på OK.

Du kan indtaste op til 18 tegn, inklusive mellemrum.

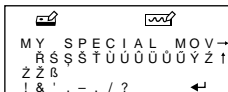
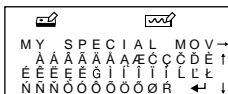
Hvis du laver en fejl, trykker du på CLEAR og indtaster tegnet igen.

For at skifte side vælges "" eller "" i  (redigering) vinduet, hvorefter der trykkes på OK. For at indtaste et mellemrum vælger du firkanten til venstre for "A" og trykker på OK.



- 5 Efter at have afsluttet indtastning af tegn, skal du trykke på /// for at vælge "" i displayvinduet og derefter trykke på OK.

 (skrive) ikonen blinker i displayvinduet.



Hvis du redigerer en programtitel, vises kategori-redigeringsvinduet. Vælg kategorien og tryk på OK.

- 6 Tryk på WRITE.

7 Hold WRITE inde og anbring SmartFile/Videobåndoptager-fjernbetjeningssensoren tæt ved midten af båndet.

- Hvis WRITE betjeningen lykkes, bipper Finder'en en enkelt gang, og indholdet af SmartFile mærkaten vises i displayvinduet.
- Hvis WRITE betjeningen mislykkes, bliver Finder'en ved med at bippe og "INTET SMARTFILE" vises. Gentag punkt 6 og 7.

Tip

- Du kan også gå til  (redigerings) vinduet fra  (detaljer) vinduet.
- For at fremkalde de seneste data trykker du på EDIT, før du trykker på OK i punkt 5.

Bemærk



- Husk at skrive dataene til det samme bånd, som du læste i punkt 2.
- Hvis du trykker på MENU eller SMARTFILE under redigering, går de data, som du indtastede i punkt 4, tabt, og Finder'en skifter til betjening af almindelige videobåndoptagerfunktioner.

Sletning af data for et uønsket program

Dette sletter oplysningerne om programmet og registrerer dette båndstykke som ledig tid.

1 Tryk på READ.

2 Hold READ inde og anbring SmartFile/Videobåndoptager-fjernbetjeningssensoren tæt ved midten af båndet.

3 Tryk på / for at vælge den titel, som du ønsker at slette.

4 Tryk på CLEAR.

For at annullere sletteproceduren trykker du på RECALL for at rekonstruere de sidst læste data.

Fortsættes

Redigering af indholdet på en SmartFile mærkat

(redigering)

5 Tryk på WRITE.

6 Hold WRITE inde og anbring SmartFile/Videobåndoptager-fjernbetjeningssensoren tæt ved midten af båndet.

Bemærk

- Du kan ikke rekonstruere de seneste data selv ved at trykke på RECALL, hvis du forinden har trykket på WRITE.
- Hvis du ikke foretager nogen betjening i 30 sekunder eller mere, slukker displayvinduet.
- Videobåndoptagere med SmartFile funktion gør det muligt for brugeren at beskytte programmer mod utilsigtet overspilning eller sletning. Hvis du forsøger at slette et beskyttet program ved at trykke på CLEAR, bipper Finder'en gentagne gange.

Specifikationer



Strømkrav	Tre R6 (størrelse AA) batterier (medfølger)
Batterilevetid	Cirka 6 måneder (svinger afhængigt af anvendeshyppighed)
Dimensioner	63 × 178 × 39 mm (b/h/d)
Vægt	Cirka 165 g (uden batterier)

Design og specifikationer kan ændres uden varsel.

VAROITUS

Tulipalo- ja sähköiskuvaaran välttämiseksi älä saata laitetta alttiiksi sateelle tai kosteudelle.

Sisällysluettelo

SmartFile Finder (Finder) alkuvalmistelut	4
Osien kuvaus	5
SmartFile-etiketin sisällön lukeminen  (luku)	6
Tietyn ohjelman hakeminen  (selaus)	8
SmartFile-etiketin sisällön muokkaaminen  (muokkaus)	10
Tekniset tiedot	12

SmartFile*-Finder

SmartFile-Finderissä on useita toimintoja, jotka helpottavat SmartFile-toiminnon käyttämistä. Voit esimerkiksi tarkistaa, mitä ohjelmia on nauhoitettu SmartFile-kasetille tai etsiä haluamasi ohjelman sisältävän kasetin useiden kasettien joukosta kytkemättä televisiota tai videonauhuria päälle. Lisäksi Finder on varustettu videonauhurin perustoiminnoilla.

SmartFile-Finder käyttäminen edellyttää SmartFile-etikettejä.

SmartFile-yhteensopivat videonauhurit

SmartFile mahdollistaa videonauhalle nauhoitettujen ohjelmien tarkistamisen yksinkertaisesti pitämällä kasettia videonauhurin edessä. Kasetin sisältö näkyy automaattisesti televisioruudulla ilman kasetin työntämistä videonauhuriin! Nauhoitettua ohjelmaa voidaan myös helposti toistaa valitsemalla ohjelman nimi SmartFilen ruutuluettelosta. Nämä kätevät ominaisuudet ovat mahdollisia, jos olet nauhoittanut SmartFile-etiketillä varustetulle kasetille käyttäen SmartFile-yhteensopivaa videonauhuria. Ohjelmatiedot kuten päivämäärä ja kanava tallentuvat automaattisesti SmartFile-etiketin muistiin. Kiinnitä SmartFile-etiketti kasetin selkämykseen, kun haluat käyttää SmartFile Finderia tai SmartFile-ominaisuutta.

Katso videonauhurin SmartFile-toimintojen ja SmartFile-etikettien tarkka kuvaus videonauhurin mukana tulleista käyttöohjeista.

* SmartFile on Sony Corporationin tavaramerkki.

SmartFile Finder (Finder) alkuvalmistelut

Ennen kuin aloitat, tarkista, että Finderin mukana on seuraavat osat:

- R6 (AA-kokoiset) paristoa (3)
- Nämä käyttöohjeet

Paristojen asettaminen paikalleen

Aseta kolme R6 (AA-kokoista) paristoa siten, että niissä olevat + ja - -merkinnät tulevat paristotilan sisällä olevien vastaavien merkintöjen kohdalle.

Aseta miinuspuoli (-) ensin ja työnnä sisään ja alaspäin, kunnes pluspuoli (+) napsahtaa paikalleen.

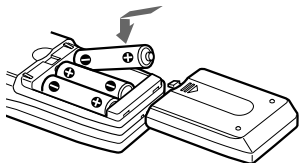

Huomautuksia

- Paristot kestävät normaalikäytössä noin 2 kuukautta.
- Jos et käytä Finderiä pitkään aikaan, irrota paristot välttääksesi mahdollisesta paristovuodosta aiheutuvat vahingot.
- Älä käytä uutta paristoa yhdessä vanhan kanssa.
- Älä käytä eri tyyppisiä paristoja yhdessä.

Valikkokielen vaihtaminen

Finderin valikkokieltä voidaan vaihtaa. Oletuskieli on englanti.

1 Paina SET UP -painiketta.

Esittelyikkuna näkyy muutaman sekunnin ajan, minkä jälkeen näyttö siirtyy LANGUAGE-ikkunaan.

2 Valitse haluamasi kieli painamalla ↑/↓ -painiketta ja paina OK-painiketta.



Huomautus

- Jos et tee mitään toimintoa yli 30 sekuntiin, näyttöikkuna sammuu.

Osien kuvaus

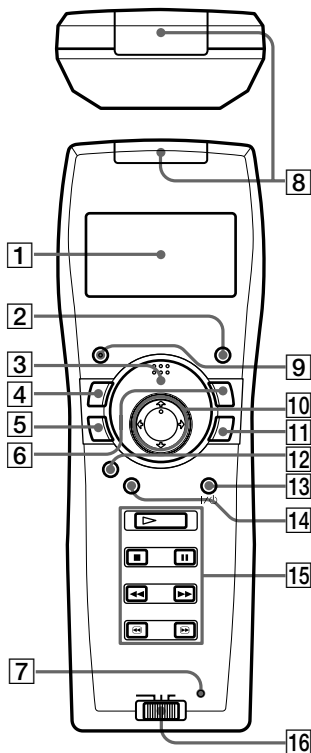

SmartFile-Finderin toiminnot

- 1 Näyttöikkuna
- 2 RECALL (palautus) -painike
- 3 READ (luku) -painike
- 4 EDIT (muokkaus) -painike

- 5 WRITE (kirjoitus) -painike
- 6 EXPLORER (selaus) -painike
- 7 SET UP (asetus) -painike

Yhteiset toiminnot

- 8 SmartFile-tunnistin/videon kaukosäätimen tunnistin
- 9 CLEAR (tyhjennys) -painike
- 10 ↑/↓/←/→ -painikkeet
- 11 OK-painike

Tavalliset videonauhuritoiminnot

- 12 SMARTFILE* -painike
- 13 VIDEO I/O (videon virta) -kytkin
- 14 MENU (valikko) -painike
- 15 PLAY ▷ (toisto) -painike
STOP ■ (pysäytys) -painike
PAUSE || (tauko) -painike
REW ◀◀ (taaksekelaus) -painike
FF ▶▶ (eteenkelaus) -painike
SEARCH ◀/▶ (haku) -painikkeet
- 16 VTR 1/2/3 (video) -kytkin**

* SmartFile-toiminnolla varustetut videonauhurit

**Jos videonauhurissasi ei ole COMMAND MODE -kytkintä, aseta tämä kytkin asentoon 3. Jos videonauhurissasi on COMMAND MODE -kytkintä, aseta tämä kytkin samaan asentoon kuin videonauhurin kytkin.

SmartFile-etiketin sisällön lukeminen

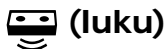

SmartFile-etiketin sisältö voidaan näyttää Finderin näyttöikkunassa.

1 Paina READ-painiketta.



2 Pidä READ-painike painettuna ja tuo SmartFile/videon kaukosäätimen tunnistin kasetin keskikohdan lähelle vaakasuorassa kulmassa. Finder antaa äänimerkin ja SmartFile-etiketin sisältö näkyy näyttöikkunassa.

SmartFile-tunnistin/
videon
kaukosäätimen
tunnistin



Nauhan nimi	MY FAVOURITES
Ohjelman nimi	TYHJÄ SP 1H15M
	29.1 12:30 AAB
	↓ ROCK BOX

Tyhjä aika

3 Muuta näyttöä painamalla ↑/↓ -painiketta.

Näytössä näkyy enintään 12 nauhoitettua ohjelmaa aikajärjestyksessä.

Ohjelman tietoja voidaan tutkia tarkemmin valitsemalla ohjelma ja painamalla OK-painiketta.

🔍 (yksityiskohtien) ikkuna näkyy. Palaa edelliseen ikkunaan painamalla OK-painiketta toistamiseen.

🔍	
ROCK BOX	
25.1 MA	20:00
MUS.	PR112
0H30M	SP

Vihjeitä

- Jos valitset TYHJÄ ja painat OK-painiketta, tyhjän kohdan nauhanopeus vaihtuu.
- Jos painat RECALL-painiketta Finderin ollessa pois päältä, näyttöikkunassa näkyvät viimeksi luetun etiketin tiedot.

Huomautuksia

- Jos READ-toiminto epäonnistuu, Finder antaa toistuvia merkkiäänä ja näytössä näkyy "VIRHE".
- Jos et tee mitään yli 30 sekuntiin, näyttöikkuna sammuu.
- Näytössä näkyy enintään 15 merkkiä nimestä, 5 merkkiä aseman tunnuksesta ja 3 merkkiä kanavan numerosta.
- Jos nauhalla ei ole nimeä, näytössä näkyvät nauhan ensimmäisen ja viimeisen nauhoituksen ajat. Jos ohjelman nimeä ei ole tallennettu, näytössä näkyvät nauhoituspäivä ja -aika sekä aseman tunnus. Jos aseman tunnusta ei ole, näkyy kanavanumero.
- Jos nauhan tai ohjelman nimi on pitkä, koko nimi ei ehkä näy näyttöikkunassa.

Tietyn ohjelman hakeminen (selaus)

Voit paikantaa useiden SmartFile-nauhojen joukosta nopeasti ohjelmat, joilla on tietty nimi, äänityspäivä ja -aika tai luokitus. Voit myös selvittää nauhan käytettävissä olevan äänitysajan (tyhjä aika).

- 1 Paina EXPLORER-painiketta.**
 (selaus) -näyttö ilmestyy näkyviin.

NAUHAN NIMI
OHJELMAN NIMI
PÄIVÄYS
↓ TYHJÄ AIKA

- 2 Valitse hakuavain painamalla ↑/↓ -painiketta ja paina OK-painiketta.**
Hakuavaimet ovat nauhan tai ohjelman nimen, päiväys ja kellonaika, tyhjä aika ja luokitus.

- 3 Syötä hakuehto painamalla ↑/↓/←/→ -painiketta.**
Jos teet virheen paina ← -painiketta ja syötä ehto uudelleen. Huomaa, että nimi tulee syöttää huolellisesti siten, että kaikki painomerkit ovat kohdallaan.

- Nauhan tai ohjelman nimen määrittäminen**

Syötä haluamasi nauhan tai ohjelman nimen ensimmäiset merkit. Voit syöttää enintään 5 merkkiä.

Jos esimerkiksi syötät "A", haku löytää kaikki nimet, jotka alkavat kirjaimella "A".

NAUHAN NIMI
A _ _ _ _

- Päivämäärän ja kellonajan asettaminen**

Syötä päivämäärä ja kellonaika käyttämällä mitä tahansa äänityspäivän, kuukauden, vuoden, viikonpäivän ja kellonajan yhdistelmää.

Kaikkia valintoja ei tarvitse täyttää.

PÄIVÄYS
P. K. V 19 . 4 . 99
PÄIVÄ MA
AIKA 1 : 00

- **Tyhjän ajan hakeminen**

Syötä nauhoitukseen tarvittava tyhjä aika. Voit hakea erilaisten nauhanopeuksien mukaan.



- **Ohjelmaluokituksen määrittäminen**

Määritä nauhoitetun ohjelman luokitus.



4 Paina OK-painiketta.

 (luku) -merkki vilkkuu näyttöikkunassa.

5 Paina READ-painiketta.

6 Pidä READ-painike painettuna ja tuo SmartFile/videon kaukosäätimen tunnistin kasetin keskikohtaan lähelle.

- **Kun määritetty ohjelma tai tyhjän ajan kohta (määritettyä aikaa pidempi tyhjä kohta) löytyy,** Finder antaa merkkiäänän ja näytössä näkyy SmartFile-etiketin sisältö.
- **Jos määritettyä ohjelmaa tai tyhjää kohtaa ei löydy,** Finder antaa toistuvia merkkiäänä ja näyttöikkuna pysyy muuttumattomana.
- **Jos SmartFile-etikettiin ei ole tallennettu tietoa tai jos READ-toiminto epäonnistuu,** Finder antaa toistuvia merkkiäänä ja näytössä näkyy "VIRHE".

7 Toista tarvittaessa vaiheet 5 ja 6 toisilla SmartFile-etiketeillä.

Vihje

- Jos haluat muuttaa nimeä, paina EDIT-painiketta.



Huomautus

- Jos et tee mitään toimintoa yli 30 sekuntiin, näyttöikkuna sammuu.

7 Pidä WRITE-painike painettuna ja tuo SmartFile/videon kaukosäätimen tunnistin kasetin keskikohdan lähelle.

- **Jos WRITE-toiminto onnistuu,**
Finder antaa merkkiäänen ja SmartFile-etiketin sisältö näkyy näyttöikkunassa.
- **Jos WRITE-toiminto epäonnistuu,**
Finder antaa toistuvia merkkiääniä ja näytössä näkyy "EI SMARTFILE". Toista vaiheet 6 ja 7.

Vihjeitä

-  (muokkaus) -ikkunaan voidaan siirtyä myös  (yksityiskohtien) ikkunasta.
- Alkuperäiset tiedot voidaan palauttaa painamalla EDIT-painiketta ennen OK-painikkeen painamista vaiheessa 5.

Huomautuksia

- Varmista, että kirjoitat tiedot samalle kasetille, jota luit vaiheessa 2.
- Jos painat MENU- tai SMARTFILE-painiketta muokkauksen aikana, vaiheessa 4 syötetyt tiedot katoavat ja Finder siirtyy tavallisiin videonauhuritoimintoihin.

Ei-halutun ohjelman tietojen pyyhkiminen

Tämä pyyhkii ohjelman tiedot ja merkitsee kyseisen kohdan tyhjäksi ajaksi.

1 Paina READ-painiketta.

2 Pidä READ-painike painettuna ja tuo SmartFile/videon kaukosäätimen tunnistin kasetin keskikohdan lähelle.

3 Valitse pyyhittävä nimi painamalla  -painiketta.

4 Paina CLEAR-painiketta.

Pyyhkimistoiminto peruutetaan ja viimeksi luetut tiedot palautetaan painamalla RECALL-painiketta.

Jatkuu

SmartFile-etiketin sisällön muokkaaminen (muokkaus)

5 Paina WRITE-painiketta.

6 Pidä WRITE-painike painettuna ja tuo SmartFile/videon kaukosäätimen tunnistin kasetin keskikohdan lähelle.

Huomautuksia

- Alkuperäisiä tietoja ei voida palauttaa RECALL-painikkeen painalluksella, jos olet jo painanut WRITE-painiketta.
- Jos et tee mitään toimintaa yli 30 sekuntiin, näyttöikkuna sammuu.
- SmartFile-toiminnolla varustetulla videonauhurilla voidaan ohjelmat suojata tahattomalta ylläänitykseltä ja pyyhkimiseltä. Jos yrität pyyhkiä suojattua ohjelmaa painamalla CLEAR-painiketta, Finder antaa toistuvia merkkiäänä.

Tekniset tiedot

Virtalähde	Kolme R6 (AA-kokoista) paristoa (kuuluu varusteisiin)
Paristojen kesto	Noin puoli vuotta (riippuu käyttötiheydestä)
Mitat	63 × 178 × 39 mm (l/k/s)
Paino	Noin 165 g (pl. paristot)

Pidätämme oikeuden muuttaa ulkoasua ja teknisiä ominaisuuksia ilman erillistä ilmoitusta.

Sony  line <http://www.world.sony.com/>
