

# Compact Disc Changer System

Operating Instructions \_\_\_\_\_ **GB**

Bedienungsanleitung \_\_\_\_\_ **DE**

Instrukcje Obsługi \_\_\_\_\_ **PL**

Οδηγίες Λειτουργίας \_\_\_\_\_ **GR**

Инструкция по эксплуатации \_\_\_\_\_ **RU**

For installation and connections, see the supplied installation/connections manual.

Zur Installation und zum Anschluß siehe die mitgelieferte Installations-/Anschlußanleitung.

Szczegóły dotyczące instalacji i podłączeń, proszę sprawdzić w dostarczonym, osobnym podręczniku

Για την εγκατάσταση και τις συνδέσεις, δείτε το συνοδευτικό εγχειρίδιο Εγκατάσταση/Συνδέσεις.

Перед установкой и подсоединениями прочитайте прилагаемую инструкцию по установке и подсоединению.



## CDX-434RF

---

## Welcome!

Thank you for purchasing the Sony CD changer system. This unit lets you enjoy CD sound with the changer.

The CDX-434RF is a compact disc changer system comprised of the wired remote commander, the relay box, and the CD changer. The CD changer modulates the audio signal into the RF (Radio Frequency) signal so that it can be received by the existing FM tuner of your car audio. Therefore you will be able to enjoy CD play with your car audio even if it has no input terminals for a compact disc player.

- Compact and space saving CD changer for vertical, horizontal, suspended, or inclined installation in your car.
- Supplied wired remote enables you to control the CD changer installed in the trunk room of your car.
- **Repeat play function** for playing a track or a disc repeatedly.
- **Shuffle play function** for playing tracks of one disc or of all discs in random order.

---

# Table of contents

## Getting Started

Resetting the unit .....	4
Preparing the CD changer .....	4
Changing the transmitting frequency .....	5

## CD Changer

Listening to a CD .....	6
Playing tracks in random order	
— Shuffle Play .....	7
Playing tracks repeatedly	
— Repeat Play .....	7
Changing the output level .....	7

## Additional Information

Precautions .....	8
Notes on compact discs .....	8
Maintenance .....	9
Location of controls .....	10
Specifications .....	11
Troubleshooting guide .....	12

# Getting Started

## Resetting the unit

Before operating the unit for the first time or after replacing the car battery, you must reset the unit.

Press the reset button with a pointed object, such as a ball-point pen, etc.

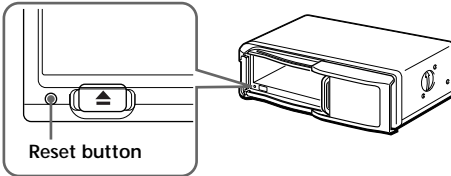

## Preparing the CD changer

1

With the arrow side facing up

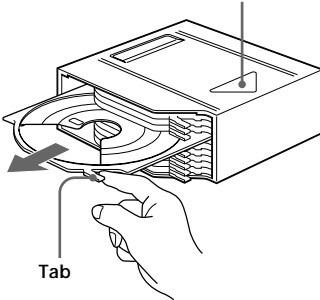

Labelled surface up

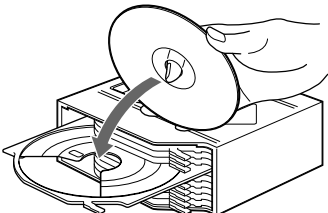

10 discs, one in each tray

2 Unlock.

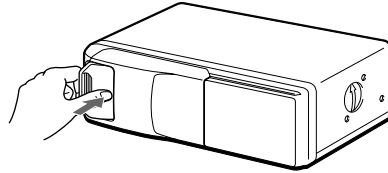

Release, and slide open.

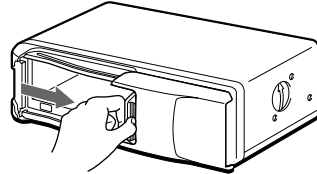

3

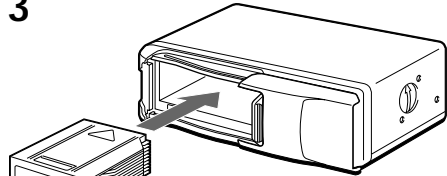

To remove

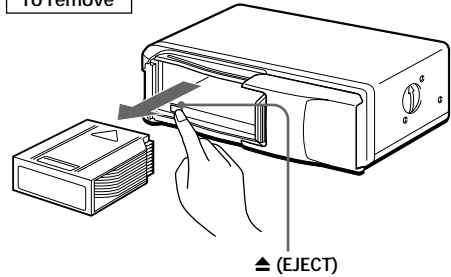

4

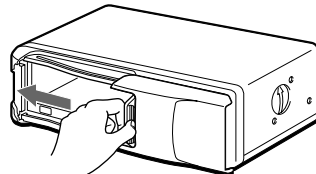

Use the supplied disc magazine or the disc magazine XA-250. The disc magazine XA-10B cannot be used with this unit. If you use any other disc magazine, it may cause a malfunction.

### Notes

- To listen to an 8 cm CD, use the optional Sony CD adaptor CSA-8. Be sure to always use the specified adaptor, as failing to do so may cause a malfunction of the unit. If you use any other adaptor, the unit may not operate properly. When using the Sony CD adaptor, make sure that the three catches on the adaptor are firmly latched onto the 8 cm CD.
- Do not insert the Sony CD adaptor CSA-8 in the disc magazine without a disc, malfunction may result.

### If the disc magazine does not lock properly

Take out the disc magazine, press ▲, and re-insert it.

### Use the unit with the door closed

Otherwise, foreign matter may enter the unit and contaminate the lenses inside the CD changer.

### Notes on the disc magazine

- Do not leave the disc magazine in locations with high temperature and high humidity, such as on a car dashboard or in the rear window where the disc magazine will be subject to direct sunlight.
- Do not place more than one disc at a time onto a tray, otherwise the CD changer and the discs may be damaged.
- Do not drop the disc magazine or subject it to a violent shock.

### When the tray comes out

Normally, the trays will not come out of the disc magazine. However, if they are pulled out of the disc magazine, it is easy to re-insert them.

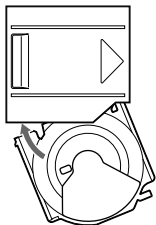

With the cut-away portion of the tray facing you, insert the right corner of the tray in the slot, then push in the left corner until it clicks.

### Note

Do not insert the tray upside down or in the wrong direction.

## Changing the transmitting frequency

Because this unit processes CD playback sound through an FM tuner, there may be interference noise during CD playback. In such a case, change the frequency of the modulated RF signal transmitted from the unit. The initial setting is 88.3 MHz.

1 Press (SHUF/REP) for two seconds until frequency appears.

2 Press (DISC+) or (DISC-) repeatedly to select the frequency.

Each time you press (DISC+) or (DISC-), the frequency changes as follows:

(DISC-) :

88.3 MHz → 89.9 MHz → 89.7 MHz →  
89.5 MHz → 89.3 MHz → 89.1 MHz →  
88.9 MHz → 88.7 MHz → 88.5 MHz →  
88.3 MHz

(DISC+) :

88.3 MHz → 88.5 MHz → 88.7 MHz →  
88.9 MHz → 89.1 MHz → 89.3 MHz →  
89.5 MHz → 89.7 MHz → 89.9 MHz →  
88.3 MHz

3 Press (SHUF/REP) for two seconds.

### Notes

- When you change the transmitting frequency on the unit, be sure to tune your FM tuner to the newly selected one.
- Press ►|| on the wired remote before changing the frequency if the power to the unit is turned off.

# CD Changer

## Listening to a CD

- 1 Turn on the FM tuner of your car audio.
- 2 Tune in the selected transmitting frequency\* with the FM tuner of your car audio.  
*\* The frequency of the unit is set to 88.3 MHz at the factory.*  
You can change the frequency. (See “Changing the transmitting frequency” on page 5.)
- 3 Press **▶▶**.  
CD playback starts.
- 4 Adjust the volume with the volume control on your car audio.  
All the tracks play from the beginning.

## Stopping CD play

Press **(OFF)**.

### Notes

- When CD playback stops, you may hear some noise from the speakers. To prevent this from happening, turn the volume down before stopping CD playback.
- If you turn off the ignition switch of your car without stopping CD playback, it will automatically resume CD playback from where it was stopped when you turn on the ignition switch again.

## Locating a specific track

### — Automatic Music Sensor (AMS)

During CD playback, push down either side of **(AMS)** once for each track you wish to skip.



## Locating a specific point in a track

### — Manual Search

During CD playback, push down and hold either side of **(AMS)**. Release the control when you have found the desired point.



## Locating a specific disc

### — Disc Select

During CD playback, press **(DISC+)** or **(DISC-)** once for each disc you wish to skip.

To locate succeeding discs

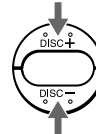

## Listening to the radio or a tape

Be sure to stop CD playback before you start listening to the radio or a tape.

### Note

Be sure to stop CD playback, otherwise there may be some interference with radio reception.

## Playing tracks in random order — Shuffle Play

You can select:

- SHUF 1 to play the tracks on the current disc in random order.
- SHUF 2 to play all the discs in random order.

Press **(SHUF/REP)** repeatedly until the desired setting appears (SHUF 1 or SHUF 2).

After five seconds, the shuffle play starts.

Each time you press **(SHUF/REP)**, the display changes as follows:

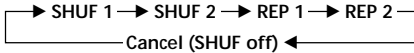

To go back to the normal playback mode, press **(SHUF/REP)** repeatedly until “SHUF” or “REP” disappears.

## Playing tracks repeatedly

### — Repeat Play

You can select:

- REP 1 to repeat the track.
- REP 2 to repeat the disc.

Press **(SHUF/REP)** repeatedly until the desired setting appears (REP 1 or REP 2). After five seconds, the repeat play starts.

Each time you press **(SHUF/REP)**, the display changes as follows:

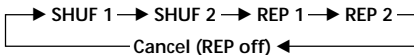

To go back to the normal playback mode, press **(SHUF/REP)** repeatedly until “REP” or “SHUF” disappears.

## Changing the output level

You can select the output level from the unit. Normally the unit is used in the initial output level; change the level if necessary.

1 Press **(SHUF/REP)** for two seconds.

2 Press **(SHUF/REP)** momentarily.

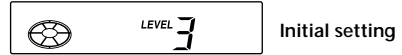

3 Press **(DISC+)** or **(DISC-)** repeatedly to select the output level.

To decrease the output level

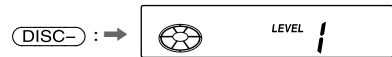

To increase the output level

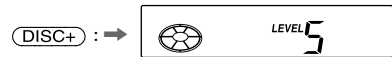

4 Press **(SHUF/REP)** for two seconds.

### Note

When you select level 4 or 5, the CD playback sound may be distorted or you may hear some noise. In such a case, select a lower output level on the unit and turn down the overall volume on your car audio.

# Additional Information

## Notes on compact discs

A dirty or defective disc may cause sound drop-outs during CD playback. To enjoy optimum sound, handle the disc as follows.

### Precautions

- This unit cannot be used with a car audio without FM tuner.
- If your car was parked in direct sunlight resulting in a considerable rise in temperature inside the car, allow the unit to cool off before operating it.
- If no power is being supplied to the unit, check the connections first. If everything is in order, check the fuse.
- Avoid installing the CD changer and wired remote in places:
  - subject to temperature exceeding 55°C.
  - subject to direct sunlight.
  - near heat sources (such as heaters).
  - exposed to rain or moisture.
  - exposed to excessive dust or dirt.
  - subject to excessive vibration.

If you have any questions or problems concerning your unit that are not covered in this manual, please consult your nearest Sony dealer.

Handle the disc by its edge, and do not touch the unlabelled surface.

This way



Do not stick paper or tape on the discs.

Not this way

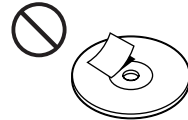

Do not expose the discs to direct sunlight or heat sources such as hot air-ducts. Do not leave discs in a car parked in direct sunlight where there can be a considerable rise in temperature inside the car.



Not this way

Before playing, clean the discs with an optional cleaning cloth. Wipe each disc in the direction of the arrows.

This way

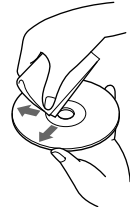

Do not use solvents such as benzine, thinner, commercially available cleaners, or antistatic spray intended for analog discs.



## Notes on discs

If you use the discs explained below, the sticky residue can cause the CD to stop spinning and may cause malfunction or ruin your discs.

Do not use second-hand or rental CDs that have a sticky residue on the surface (for example, from peeled-off stickers or from ink, or glue leaking from under the stickers).

There are paste residue.  
Ink is sticky.

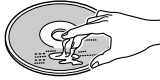

Do not use rental CDs with old labels that are beginning to peel off.

Stickers that are beginning  
to peel away, leaving a  
sticky residue.



Do not use your CDs with labels or stickers attached.

Labels are attached.

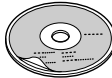

## Moisture condensation

On a rainy day or in a very damp area, moisture may condense on the lenses inside the unit, and the unit will not operate properly. In such a case, remove the disc magazine and wait for about an hour until the moisture has evaporated.

## Maintenance

### Fuse replacement

If the fuse blows, check the power connection and replace the fuse. If the fuse blows again after replacement, there may be an internal malfunction. In such a case, consult your nearest Sony dealer.

### Warning

Use the specified amperage fuse.  
Use of a higher amperage fuse may cause serious damage.

# Location of controls

## Wired remote (RM-X88)

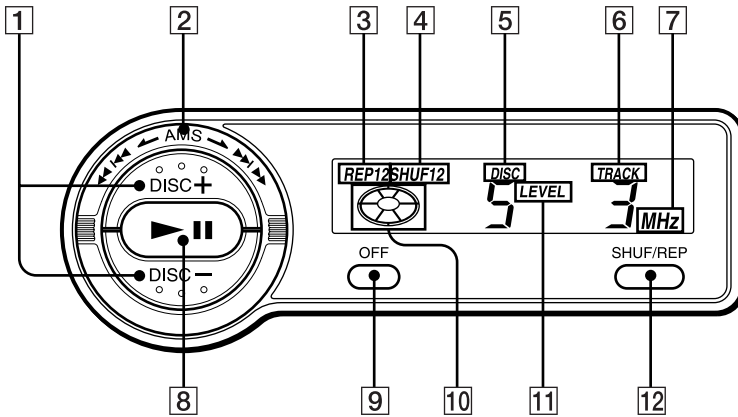

Refer to the pages for details.

- 1 DISC (disc select) buttons 5, 6, 7
- 2 AMS (Automatic Music Sensor/manual search) control 6
- 3 REP (repeat play) indication
- 4 SHUF (shuffle play) indication
- 5 DISC (disc number) indication  
The indicated disc number matches the disc number in the disc magazine.
- 6 TRACK (track number) indication
- 7 MHz (frequency) indication
- 8 ▶|| (play/pause) button 5, 6  
If pressed during CD playback, the CD will pause. If pressed again, CD playback will continue.
- 9 OFF button 6
- 10 Play/pause indication  
Turns around during CD playback and flashes when the pause button is pressed.
- 11 LEVEL (output level) indication
- 12 SHUF/REP (shuffle play/repeat play/control mode set) button 5, 7

# Specifications

## CD changer (CDX-434RF)

System	Compact disc digital audio system
Transmitting frequency	88.3 MHz/88.5 MHz/ 88.7 MHz/88.9 MHz/ 89.1 MHz/89.3 MHz/ 89.5 MHz/89.7 MHz/ 89.9 MHz (switchable)
Input/output terminals	Wired remote control (8 pin) RF signal (FM) output Power input (3 pin)
Current drain	800 mA (at playback) 800 mA (at disc loading/ ejecting)
Operating temperature	-10°C to +55°C
Dimensions	Approx. 262 × 90 × 181.5 mm (w/h/d)
Mass	Approx. 2.1 kg

## Relay box

Input/output	Aerial input terminal Aerial output cord CD changer input cord
Dimensions	Approx. 40 × 40 × 27 mm (w/h/d)
Mass	Approx. 140 g

## Wired remote (RM-X88)

Dimensions	Approx. 122 × 36.5 × 15.5 mm (w/h/d)
Mass	Approx. 255 g

## General

Supplied accessories	Disc magazine (1) Parts for installation and connections (1 set)
Optional accessories	CD single adaptor CSA-8 Disc magazine XA-250

*Design and specifications are subject to change without notice.*

# Troubleshooting guide

The following checklist will assist in the correction of most problems which you may encounter with your unit.

Before going through the checklist below, refer to the connection and operating procedures.

## General

Problem	Cause/Solution
The unit does not function.	<ul style="list-style-type: none"><li>• The built-in micro computer has malfunctioned. → Press the reset button of the CD changer.</li><li>• The connecting cords are not connected properly.</li></ul>
The sound skips.	<ul style="list-style-type: none"><li>• The CD changer is installed in an unstable location. → Re-install it in a stable location.</li><li>• The CD is dirty or defective. → Clean or replace it.</li></ul>
The disc magazine is not locked in the CD changer.	Take out the disc magazine, press ▲, and re-insert the disc magazine until it is locked securely.

## Error displays

The following indication will flash for about five seconds.

Display	Cause	Solution
<i>E-01</i>	The disc magazine is not inserted in the CD changer.	Insert the disc magazine with CDs into the CD changer.
<i>E-02</i>	No CD is inserted in the disc magazine.	Take out the disc magazine and insert CDs.
<i>E-04</i>	The CD is dirty.	Clean the CD.
	The CD is inserted upside down.	Insert the CD correctly.
<i>E-99</i>	The CD changer cannot be operated because of some problem.	Press the reset button of the CD changer.

If the solutions mentioned above do not help to improve the situation, consult your nearest Sony dealer.



---

## Willkommen!

Danke, daß Sie sich für das CD-Wechslersystem von SONY entschieden haben. Mit diesem Gerät können Sie CDs abspielen und wechseln.

Das CD-Wechslersystem CDX-434RF besteht aus einer Kabelfernbedienung, einem Relaiskästchen und dem CD-Wechsler. Der CD-Wechsler moduliert die Audiosignale in Hochfrequenzsignale (HF-Signale), so daß diese vom UKW-Tuner des Autoradios empfangen werden können. Auf diese Weise können Sie CDs über das Autoradio wiedergeben lassen, auch wenn dieses nicht über Eingänge für einen CD-Player verfügt.

- Kompakter, platzsparender CD-Wechsler für vertikalen, horizontalen oder schrägen Einbau oder Aufhängung im Fahrzeug.
- Über die mitgelieferte Kabelfernbedienung können Sie den im Kofferraum des Wagens installierten CD-Wechsler steuern.
- **Repeat Play** zur wiederholten Wiedergabe eines Titels oder einer CD.
- **Shuffle Play** zur Wiedergeben der Titel einer CD oder aller CDs in willkürlicher Reihenfolge.

---

# Inhaltsverzeichnis

## Vorbereitungen

Zurücksetzen des Geräts .....	4
Vorbereiten des CD-Wechslers .....	4
Ändern der Übertragungsfrequenz.....	5

## CD-Wechsler

CD-Wiedergabe .....	6
Wiedergabe von Titeln in willkürlicher Reihenfolge	
— Shuffle Play .....	7
Wiederholte Wiedergabe von Titeln	
— Repeat Play .....	7
Ändern des Ausgangspegels .....	7

## Weitere Informationen

Sicherheitsmaßnahmen .....	8
Hinweise zu CDs .....	8
Wartung .....	9
Lage und Funktion der Teile und Bedienelemente .....	10
Technische Daten .....	11
Störungsbehebung .....	12

# Vorbereitungen

## Zurücksetzen des Geräts

Bevor Sie das Gerät zum ersten Mal benutzen oder wenn Sie die Autobatterie ausgetauscht haben, müssen Sie das Gerät zurücksetzen. Drücken Sie die Rücksetztaste mit einem spitzen Gegenstand wie z. B. einem Kugelschreiber o. ä.

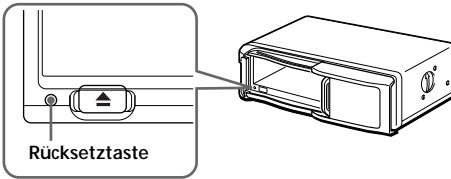

## 2 Entriegeln.

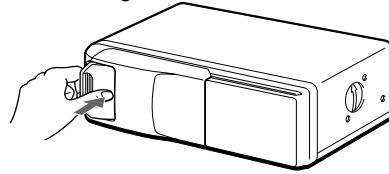

Lösen und öffnen.

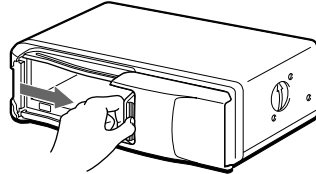

## 3

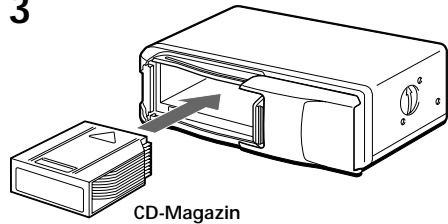

Herausnehmen

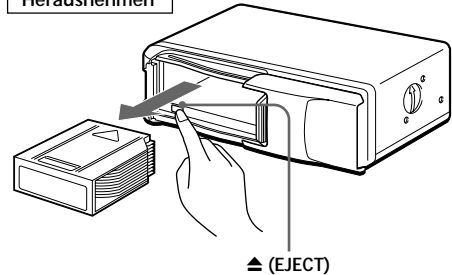

## Vorbereiten des CD-Wechslers

## 1

Mit dem Pfeil nach oben

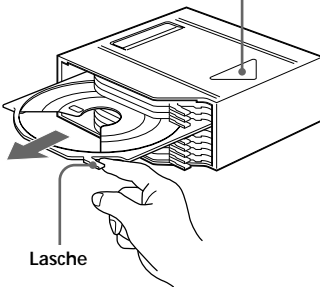

Mit der beschrifteten Seite nach oben

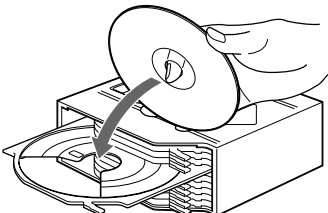

Eine CD pro Fach (insgesamt 10 CDs)

## 4

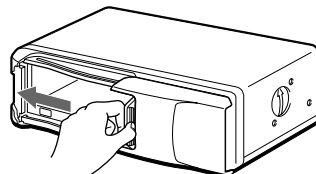

Verwenden Sie das mitgelieferte CD-Magazin oder das CD-Magazin XA-250. Das CD-Magazin XA-10B kann nicht in dieses Gerät eingesetzt werden. Bei einem anderen CD-Magazin kann es zu Fehlfunktionen kommen.



### Hinweise

- Wenn Sie eine Single-CD (8 cm) wiedergeben wollen, verwenden Sie den gesondert erhältlichen CD-Adapter CSA-8 von Sony. Verwenden Sie ausschließlich diesen Adapter. Andernfalls kann es zu einer Fehlfunktion am Gerät kommen. Wenn Sie einen anderen Adapter verwenden, funktioniert das Gerät möglicherweise nicht ordnungsgemäß. Achten Sie beim CD-Adapter von Sony darauf, daß die drei Klauen des Adapters richtig auf der 8-cm-CD sitzen.
- Setzen Sie den CD-Adapter CSA-8 von Sony nicht ohne CD in das CD-Magazin ein, da es sonst zu Fehlfunktionen kommen kann.

Wenn das Magazin nicht richtig einrastet  
Nehmen Sie das CD-Magazin heraus, drücken Sie die Taste **▲**, und setzen Sie es wieder ein.

Schließen Sie stets die Klappe des CD-Wechslers

Damit keine Fremdkörper in den CD-Wechsler gelangen und die eingebaute Linse geschützt ist, schließen Sie stets die Klappe des CD-Wechslers.

### Hinweise zum CD-Magazin

- Legen Sie das Magazin nicht auf das Armaturenbrett oder auf die Heckablage, da es sich sonst durch Sonneneinstrahlung zu stark erwärmen kann. Auch Orte mit hoher Luftfeuchtigkeit sind zu meiden.
- Versuchen Sie nicht, mehr als eine CD in ein Fach einzulegen. Andernfalls können der Wechsler und die CDs beschädigt werden.
- Lassen Sie das Magazin nicht fallen, und setzen Sie es keinen starken Stößen aus.

### Wenn sich ein Fach gelöst hat

Normalerweise können sich die Fächer nicht vom CD-Magazin lösen. Werden sie jedoch aus dem CD-Magazin herausgezogen, lassen sie sich mühelos wieder anbringen.

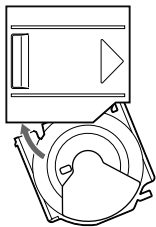

Hierbei muß die Aussparung des Fachs auf Sie weisen. Setzen Sie dann die rechte Ecke des Fachs in den Einschub ein, und drücken Sie danach die linke Ecke an, bis das Fach mit einem Klicken einrastet.

### Hinweise

Versuchen Sie nicht, das Fach mit der falschen Seite nach oben oder verkehrt herum einzusetzen.

## Ändern der Übertragungsfrequenz

Da dieses Gerät bei der CD-Wiedergabe den Ton über einen UKW-Tuner verarbeitet, können während der CD-Wiedergabe Interferenzen auftreten. Ändern Sie in diesem Fall die Frequenz des modulierten HF-Signals, das vom Gerät übertragen wird. Ursprünglich ist 88,3 MHz eingestellt.

**1** Drücken Sie **(SHUF/REP)** zwei Sekunden lang, bis die Frequenz angezeigt wird.

**2** Drücken Sie mehrmals **(DISC+)** oder **(DISC-)**, um die Frequenz auszuwählen. Mit jedem Tastendruck auf **(DISC+)** oder **(DISC-)** wechselt die Frequenz folgendermaßen:

**(DISC-)** :  
88.3 MHz → 89.9 MHz → 89.7 MHz →  
89.5 MHz → 89.3 MHz → 89.1 MHz →  
88.9 MHz → 88.7 MHz → 88.5 MHz →  
88.3 MHz

**(DISC+)** :  
88.3 MHz → 88.5 MHz → 88.7 MHz →  
88.9 MHz → 89.1 MHz → 89.3 MHz →  
89.5 MHz → 89.7 MHz → 89.9 MHz →  
88.3 MHz

**3** Drücken Sie **(SHUF/REP)** zwei Sekunden lang.

### Hinweise

- Wenn Sie die Übertragungsfrequenz des Geräts ändern, müssen Sie den UKW-Tuner auf die neu ausgewählte Frequenz einstellen.
- Wenn das System ausgeschaltet ist, drücken Sie **▶||** auf der Kabelfernbedienung, bevor Sie die Frequenz wechseln.

# CD-Wechsler

## CD-Wiedergabe

- 1 Schalten Sie den UKW-Tuner Ihres Autoradios ein.
- 2 Stellen Sie die ausgewählte Übertragungsfrequenz\* mit dem UKW-Tuner Ihres Autoradios ein.  
*\* Die Frequenz des Geräts ist werkseitig auf 88,3 MHz eingestellt.*  
Sie können diese Frequenz ändern (siehe „Ändern der Übertragungsfrequenz“ auf Seite 5).
- 3 Drücken Sie ►II.  
Die Wiedergabe der CD beginnt.
- 4 Stellen Sie die Lautstärke mit dem Lautstärkereglern des Autoradios ein.  
Alle Titel werden von Anfang an wiedergegeben.

## Stoppen der CD-Wiedergabe

Drücken Sie (OFF).

### Hinweise

- Wenn Sie die CD-Wiedergabe stoppen, hören Sie unter Umständen ein Geräusch aus den Lautsprechern. Um dies zu verhindern, drehen Sie die Lautstärke herunter, bevor Sie die CD-Wiedergabe stoppen.
- Wenn Sie die Zündung des Fahrzeugs ausschalten, ohne vorher die CD-Wiedergabe zu stoppen, wird die CD-Wiedergabe automatisch ab der Stelle fortgesetzt, an der sie gestoppt wurde, sobald Sie die Zündung wieder einschalten.

## Ansteuern eines bestimmten Titels

— AMS (Automatic Music Sensor - Automatischer Musiksensor)

Drücken Sie während der CD-Wiedergabe für jeden Titel, den Sie auslassen möchten, einmal auf eine Seite von (AMS).

Ansteuern vorhergehender Titel

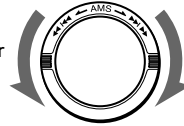

Ansteuern folgender Titel

## Ansteuern einer bestimmten Passage in einem Titel

— Manuelle Suche

Halten Sie während der CD-Wiedergabe eine Seite von (AMS) gedrückt. Lassen Sie sie los, sobald Sie die gewünschte Stelle gefunden haben.

Rückwärts

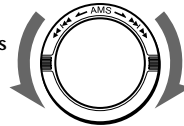

Vorwärts

## Ansteuern einer bestimmten CD

— CD-Auswahl

Drücken Sie während der CD-Wiedergabe pro CD, die Sie überspringen wollen, einmal (DISC+) oder (DISC-).

Ansteuern folgender CDs

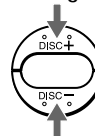

Ansteuern vorhergehender CDs

## Radio- oder Kassettenwiedergabe

Stoppen Sie bitte die CD-Wiedergabe, bevor Sie das Radio oder das Kassettendeck einschalten.

### Hinweis

Wenn Sie die CD-Wiedergabe nicht stoppen, kann es beim Radioempfang zu Störungen aufgrund von Interferenzen kommen.

# Wiedergabe von Titeln in willkürlicher Reihenfolge

## — Shuffle Play

Beim Shuffle Play gibt es zwei Möglichkeiten:

- Bei SHUF1 werden alle Titel auf der aktuellen CD in willkürlicher Reihenfolge wiedergegeben.
- Bei SHUF2 werden alle CDs in willkürlicher Reihenfolge wiedergegeben.

Drücken Sie so oft auf **(SHUF/REP)**, bis die gewünschte Einstellung angezeigt wird (SHUF 1 oder SHUF 2).

Nach fünf Sekunden beginnt die Wiedergabe in willkürlicher Reihenfolge.

Mit jedem Tastendruck auf **(SHUF/REP)** wechselt die Anzeige folgendermaßen:

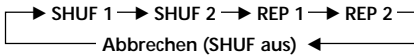

Wenn Sie wieder in den normalen Wiedergabemodus schalten wollen, drücken Sie so oft **(SHUF/REP)**, bis „SHUF“ bzw. „REP“ ausgeblendet wird.

# Wiederholte Wiedergabe von Titeln

## — Repeat Play

Beim Repeat Play gibt es zwei Möglichkeiten:

- Bei REP 1 wird ein Titel wiederholt.
- Bei REP 2 wird die ganze CD wiederholt.

Drücken Sie so oft auf **(SHUF/REP)**, bis die gewünschte Einstellung angezeigt wird (REP 1 oder REP 2).

Nach fünf Sekunden beginnt die wiederholte Wiedergabe.

Mit jedem Tastendruck auf **(SHUF/REP)** wechselt die Anzeige folgendermaßen:

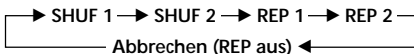

Wenn Sie wieder in den normalen Wiedergabemodus schalten wollen, drücken Sie so oft **(SHUF/REP)**, bis „REP“ bzw. „SHUF“ ausgeblendet wird.

# Ändern des Ausgangspegels

Sie können den Ausgangspegel des Geräts auswählen. Normalerweise kann der werkseitig eingestellte Ausgangspegel des Geräts verwendet werden. Sie können ihn bei Bedarf jedoch auch ändern.

1 Drücken Sie **(SHUF/REP)** zwei Sekunden lang.

2 Drücken Sie kurz **(SHUF/REP)**.

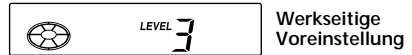

3 Drücken Sie mehrmals **(DISC+)** oder **(DISC-)**, um den Ausgangspegel auszuwählen.

Verringern des Ausgangspegels

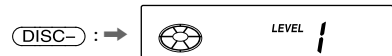

Erhöhen des Ausgangspegels

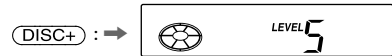

4 Drücken Sie **(SHUF/REP)** zwei Sekunden lang.

### Hinweis

Wenn Sie den Pegel 4 oder 5 auswählen, ist bei der CD-Wiedergabe möglicherweise der Ton verzerrt, oder es tritt Störgeräusch auf. Stellen Sie in diesem Fall am Gerät einen niedrigeren Ausgangspegel ein, und drehen Sie die Lautstärke an der Autoanlage herunter.

## Hinweise zu CDs

Bei einer schmutzigen oder beschädigten CD kann es während der CD-Wiedergabe zu Tonaussetzern kommen. Beachten Sie folgende Hinweise, um einen optimalen Klang zu erzielen.

Fassen Sie die CD immer am Rand an, und berühren Sie nicht die Seite ohne Beschriftung.

Richtig



Kleben Sie weder Papier noch Kleband auf die CD.

Falsch

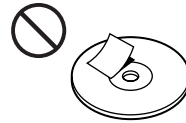

Setzen Sie die CD weder direktem Sonnenlicht noch Wärmequellen wie zum Beispiel Warmluftauslässen aus. Lassen Sie die CD nicht in einem in der Sonne geparkten Auto liegen, denn die Temperaturen im Wageninneren können sehr stark ansteigen.



Falsch

Reinigen Sie die CD vor dem Abspielen mit einem im Handel erhältlichen Reinigungstuch, indem Sie von der Mitte nach außen wischen.

Richtig

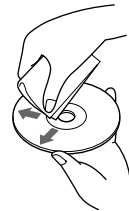

Lösungsmittel wie Benzin, Verdüner oder handelsübliche, für Schallplatten bestimmte Reiniger und Antistatiksprays dürfen nicht verwendet werden.

## Sicherheitsmaßnahmen

- Das Gerät kann nicht zusammen mit einer Autoanlage ohne UKW-Tuner verwendet werden.
- Wenn Sie das Fahrzeug längere Zeit in direktem Sonnenlicht parken, kann die Temperatur im Wageninneren erheblich ansteigen. Lassen Sie das Gerät in diesem Fall etwas abkühlen, bevor Sie es einschalten.
- Wird das Gerät nicht mit Strom versorgt, überprüfen Sie zunächst die Anschlüsse. Wenn die Anschlüsse in Ordnung sind, überprüfen Sie die Sicherung.
- Installieren Sie den CD-Wechsler und die Kabelfernbedienung nicht an einem Ort, der:
  - Temperaturen von über 55 °C ausgesetzt ist;
  - direktem Sonnenlicht ausgesetzt ist;
  - in der Nähe einer Wärmequelle (Heizung usw.) liegt;
  - Regen oder Feuchtigkeit ausgesetzt ist;
  - übermäßigem Staub oder Schmutz ausgesetzt ist;
  - starken Vibrationen ausgesetzt ist.

Sollten an Ihrem Gerät Probleme auftreten oder sollten Sie Fragen haben, auf die in dieser Anleitung nicht eingegangen wird, wenden Sie sich bitte an Ihren Sony-Händler.

## Hinweise zu CDs

Wenn Sie die unten aufgeführten CDs verwenden, können Klebstoffrückstände dazu führen, daß die CD sich nicht mehr dreht, oder Fehlfunktionen oder Schäden an CDs verursachen.

Verwenden Sie keine gebraucht gekauften oder Leih-CDs mit klebrigen Rückständen auf der Oberfläche (z. B. von abgelösten Aufklebern, von Tinte oder von Klebstoff, der unter den Aufklebern hervorquillt).

**Klebstoffrückstände.  
Tinte klebt.**



Verwenden Sie keine Leih-CDs mit alten Etiketten, die sich abzulösen beginnen.

**Aufkleber, die sich zu lösen  
beginnen und  
Klebstoffrückstände  
hinterlassen.**



Verwenden Sie keine CDs, an denen Etiketten oder Aufkleber angebracht sind.

**Angebrachte Etiketten.**

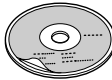

## Feuchtigkeitskondensation

Bei Regen oder bei sehr hoher Luftfeuchtigkeit kann sich auf den Linsen im Inneren des Geräts Feuchtigkeit niederschlagen. Das Gerät arbeitet dann nicht mehr einwandfrei. **Nehmen Sie das CD-Magazin heraus, und warten Sie ca. eine Stunde, bis die Feuchtigkeit verdunstet ist.**

## Wartung

### Austauschen der Sicherung

Wenn die Sicherung durchbrennt, überprüfen Sie den Stromanschluß und tauschen die Sicherung aus. Wenn auch die neue Sicherung wieder durchbrennt, kann eine interne Störung vorliegen. Wenden Sie sich in diesem Fall an Ihren Sony-Händler.

### Achtung

Verwenden Sie unbedingt eine Sicherung mit dem angegebenen Ampere-Wert. Bei einer Sicherung mit einem höheren Ampere-Wert kann es zu schweren Schäden kommen.

# Lage und Funktion der Teile und Bedienelemente

## Kabelfernbedienung (RM-X88)

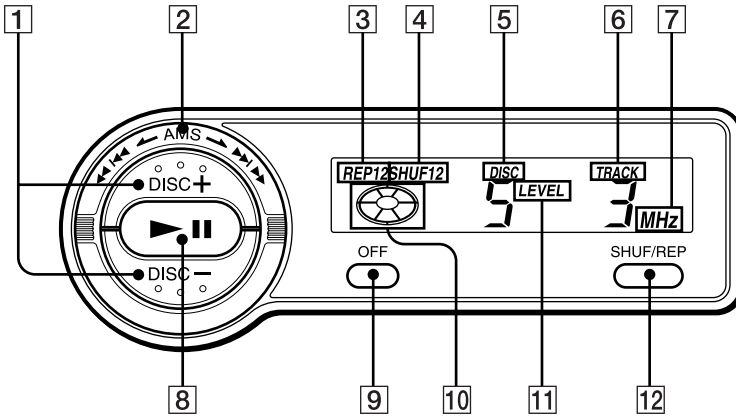

Einzelheiten finden Sie auf den angegebenen Seiten.

- 1 DISC-Tasten (CD-Auswahl) 5, 6, 7
- 2 Regler AMS (Automatischer Musiksensor/Manuelle Suche) 6
- 3 Anzeige REP (Repeat Play)
- 4 Anzeige SHUF (Shuffle Play)
- 5 Anzeige DISC (CD-Nummer)  
Die angezeigte CD-Nummer entspricht der CD-Nummer im CD-Magazin.
- 6 Anzeige TRACK (Titel)
- 7 MHz-Anzeige (Frequenz)
- 8 Taste ►|| (Wiedergabe/Pause) 5, 6  
Wenn Sie diese Taste während der CD-Wiedergabe drücken, wird die Wiedergabe der CD unterbrochen. Wenn Sie die Taste nochmals drücken, wird die CD-Wiedergabe fortgesetzt.
- 9 Taste OFF (Ausschalten) 6
- 10 Anzeige für Wiedergabe/Pause  
Dreht sich während der CD-Wiedergabe und blinkt, wenn die Pausetaste gedrückt wird.
- 11 Anzeige LEVEL (Ausgangspegel)
- 12 Taste SHUF/REP (Shuffle Play/Repeat Play/Einstellen des Steuermodus) 5, 7

# Technische Daten

## CD-Wechsler (CDX-434RF)

System	digitales CD-Audiosystem
Übertragungsfrequenz	88,3 MHz/88,5 MHz/ 88,7 MHz/88,9 MHz/ 89,1 MHz/89,3 MHz/ 89,5 MHz/89,7 MHz/ 89,9 MHz (umschaltbar)
Ausgänge	Anschluß für Kabelfernbedienung (8polig) HF-Signalausgang (UKW) Stromanschluß (3polig)
Stromentnahme	800 mA (bei Wiedergabe) 800 mA (beim Einziehen und Auswerfen der CD)
Betriebstemperatur	-10 °C bis +55 °C
Abmessungen	ca. 262 × 90 × 181,5 mm (B/H/T)
Gewicht	ca. 2,1 kg

## Relaiskästchen

Ein-/Ausgang	Antenneneingangsanschluß Antennenausgangskabel Eingangskabel für CD- Wechsler
Abmessungen	ca. 40 × 40 × 27 mm (B/H/T)
Gewicht	ca. 140 g

## Kabelfernbedienung (RM-X88)

Abmessungen	ca. 122 × 36,5 × 15,5 mm (B/H/T)
Gewicht	ca. 255 g

## Allgemeines

Mitgeliefertes Zubehör	CD-Magazin (1) Montageteile und Anschlußzubehör (1 Satz)
Sonderzubehör	CD-Single-Adapter CSA-8 CD-Magazin XA-250

*Änderungen, die dem technischen Fortschritt dienen, bleiben vorbehalten.*

# Störungsbehebung

Anhand der folgenden Checkliste zur Störungsbehebung können Sie die meisten Probleme, die möglicherweise an dem Gerät auftauchen, selbst beheben.

Bevor Sie die folgende Checkliste durcharbeiten, lesen Sie bitte die Anschluß- und Bedienungsanweisungen.

## Allgemeines

Problem	Ursache/Abhilfe
Das Gerät funktioniert nicht.	<ul style="list-style-type: none"><li>• Fehlfunktion des eingebauten Mikroprozessors. → Drücken Sie die Rücksetztaste des CD-Wechslers.</li><li>• Die Verbindungskabel sind nicht richtig angeschlossen.</li></ul>
Der Ton setzt aus.	<ul style="list-style-type: none"><li>• Der CD-Wechsler ist nicht an einem geeigneten Ort installiert. → Den CD-Wechsler an einem Teil des Wagens installieren, der vor starken Vibrationen, Stößen etc. geschützt ist.</li><li>• Die CD ist verschmutzt oder defekt. → Reinigen Sie die CD, oder wechseln Sie sie aus.</li></ul>
Das Magazin ist nicht im CD-Wechsler eingerastet.	Nehmen Sie das CD-Magazin heraus, drücken Sie ▲, und setzen Sie das CD-Magazin wieder so ein, daß es fest einrastet.

## Fehlermeldungen

Die folgenden Fehlermeldungen blinken etwa fünf Sekunden im Display.

Anzeige	Mögliche Ursache	Abhilfe
<i>E-01</i>	Es ist kein CD-Magazin in den CD-Wechsler eingesetzt.	Legen Sie das CD-Magazin mit CDs in den CD-Wechsler ein.
<i>E-02</i>	Es ist keine CD in das CD-Magazin eingesetzt.	Nehmen Sie das CD-Magazin heraus, und legen Sie CDs ein.
<i>E-04</i>	Die CD ist verschmutzt. Die CD wurde falsch herum eingelegt.	Reinigen Sie die CD. Legen Sie die CD richtig ein.
<i>E-99</i>	Der CD-Wechsler kann nicht bedient werden, da ein Problem auftrat.	Drücken Sie die Rücksetztaste des CD-Wechslers.

Wenn das Problem auch anhand der obigen Abhilfemaßnahmen nicht beseitigt werden kann, wenden Sie sich an den nächsten Sony-Händler.





---

## Witamy!

Dziękujemy za nabycie zestawu Zmieniaacza CD, firmy Sony. Nabyty sprzęt umożliwia odtwarzanie dźwięków z płyt CD.

Model CDX-434RF stanowi zwartej budowy system zmieniaacza płyt CD, składający się z przewodowego pilota zdalnego sterowania, skrzynki przekąźnikowej i odtwarzacza płyt CD, z funkcją zmieniaacza płyt. Nabyty zmieniaacz CD odpowiednio moduluje sygnały dźwiękowe na sygnał RF (Radio Frequency - Częstotliwości Radiowe), umożliwiając przekazanie sygnałów ze sprzętu bezpośrednio do tunera FM, posiadanego przez użytkownika, radia samochodowego. Korzyści dla użytkownika wynikają z możliwości odtwarzania płyt CD na zainstalowanym w samochodzie sprzęcie dźwiękowym, nawet jeżeli nie jest on wyposażony w łącza wejściowe dla odtwarzacza płyt.

- Zwięzła konstrukcja, wymagająca minimum powierzchni montażowej w dowolnej pozycji pionowej, poziomej, zawieszanej lub pochylej.
- Dostarczony, przewodowy pilot umożliwia zdalne sterowanie pracą zmieniaacza, zainstalowanego np. w bagażniku samochodowym.
- **Funkcja "Repeat Play"** umożliwia powtórne odtworzenie poszczególnych tytułów lub całej płyty.
- **Funkcja "Shuffle play"** umożliwia odtworzenie poszczególnych tytułów płyty lub wszystkich płyt, w kolejności losowej.

---

# Spis Treści

## Przygotowania wstępne

Zerowanie systemu .....	4
Przygotowanie zmiennicza CD .....	4
Zmiana częstotliwości transmisyjnych .....	5

## Zmiennez CD

Słuchanie płyty CD .....	6
Odtwarzanie tytułów w kolejności losowej	
— Shuffle Play .....	7
Powtórne odtwarzanie tytułów	
— tryb Repeat Play .....	7
Zmiana poziomu wyjściowego .....	7

## Informacje Dodatkowe

Środki ostrożności .....	8
Uwagi dotyczące płyt kompaktowych .....	8
Konserwacja .....	9
Lokalizacja kontroltek .....	10
Dane techniczne .....	11
Usuwanie usterek .....	12

# Przygotowania wstępne

## Zerowanie systemu

Przed rozpoczęciem operacji sprzętu poraz pierwszy lub po wymianie akumulatora, należy cały system wyzerować.

Przycisk zerowania naciśniętym szpiczastym przedmiotem, np. długopisem.

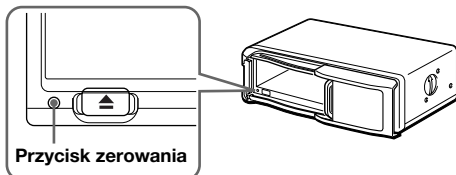

## Przygotowanie zmieniaacza CD

**1** Stroną oznaczoną strzałką skierowaną do góry

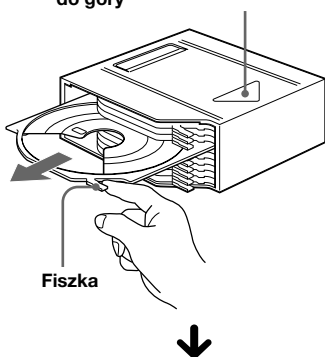

Powierznią z nadrukiem do góry

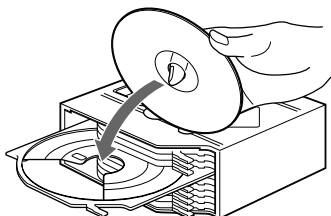

10 płyt, po jednej na każdym podajniku

**2** Odblokować.

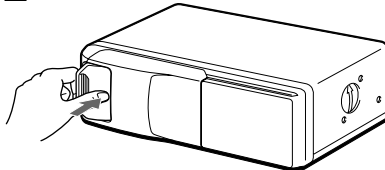

Zwolnić i otworzyć przez przesunięcie.

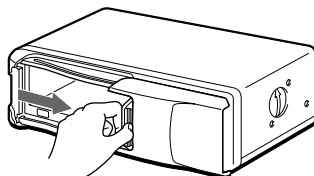

**3**

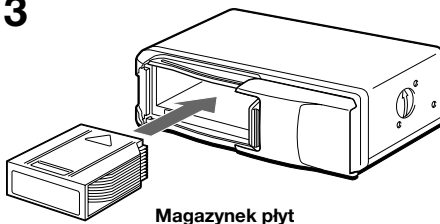

Aby wyjąć

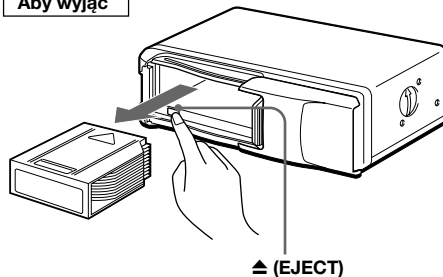

**4**

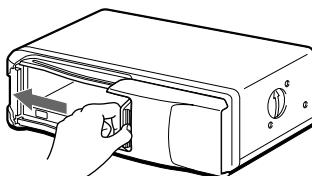

Korzystać wyłącznie z dostarczonego magazynku płyt lub z magazynku XA-250. Magazynek płyt XA-10B nie nadaje się do użycia z tym sprzętem. Użycie innego magazynku płyt może spowodować nieprawidłowe działanie sprzętu.

### Uwagi

- Aby odtworzyć 8-centymetrową płytę CD, korzystaj z opcjonalnego adapteru płyt CD, model CSA-8, firmy Sony. Należy korzystać wyłącznie z zalecanego adapteru, w przeciwnym przypadku można spowodować nieprawidłowe funkcjonowanie sprzętu. Używając adapteru płyt CD firmy Sony, należy upewnić się, że trzy, umieszczone na adapterze zaczepy, są dokładnie dopasowane do 8-centymetrowej płyty CD.
- Umieszczenie pustego adapteru CD CSA-8 w magazynku płyt, może spowodować nieprawidłowe działanie sprzętu.

### Jeżeli magazynek nie zaskakuje prawidłowo

Wyjąć magazynek i po uprzednim naciśnięciu przycisku ▲, ponownie wsunąć.

### Zamykać osłonę

W przeciwnym razie do wnętrza sprzętu mogą przenikać zanieczyszczenia, zabrudzające soczewki zmieniaacza CD.

### Uwagi dotyczące magazynku płyt

- Magazynku płyt nie pozostawiać w miejscach o wysokiej temperaturze lub wilgotności powietrza, np. na desce rozdzielczej lub pod tylną szybą pojazdu, czyli w miejscach narażonych na bezpośrednie nasłonecznienie.
- Umieszczenie każdorazowo więcej jak jednej płyty na podajniku, może spowodować uszkodzenie odtwarzacza oraz płyt.
- Zapobiegać upadkowi magazynku na podłogę lub nagłym wstrząsem mechanicznym.

### Jeżeli z magazynku wysunie się podajnik

W normalnych warunkach pracy, podajniki nie wypadają z magazynku. Jeżeli jednak podajnik zostanie przypadkiem wyciągnięty z magazynku, ponowne jego wsunięcie nie powinno sprawiać żadnego kłopotu.

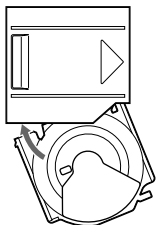

Wyciętą częścią skierowaną do siebie, wsunąć prawy narożnik podajnika do szczeliny, następnie wsunąć lewy narożnik do zaskoczenia.

### Uwaga

Podajnika nie umieszczać odwrotnie lub w niewłaściwym kierunku.

## Zmiana częstotliwości transmisyjnych

Ponieważ dźwięk odtwarzany z płyty CD jest przekazywany poprzez tuner FM, odtwarzany dźwięk może być zniekształcany. W takim przypadku należy zmienić częstotliwość zmodulowanego sygnału RF, transmitowanego przez ten zestaw. Wstępne nastawienie wynosi 88.3 MHz.

**1** Przez dwie sekundy naciskać przycisk (SHUF/REP), do wyświetlenia wskaźnika częstotliwości.

**2** Nacisnąć (DISC+) lub kilkakrotnie nacisnąć (DISC-) i wybrać częstotliwość.

Każdorazowe naciśnięcie przycisku (DISC+) lub (DISC-), w następującej sekwencji zmienia wskaźniki częstotliwości:

(DISC-) :  
88.3 MHz → 89.9 MHz → 89.7 MHz →  
89.5 MHz → 89.3 MHz → 89.1 MHz →  
88.9 MHz → 88.7 MHz → 88.5 MHz →  
88.3 MHz

(DISC+) :  
88.3 MHz → 88.5 MHz → 88.7 MHz →  
88.9 MHz → 89.1 MHz → 89.3 MHz →  
89.5 MHz → 89.7 MHz → 89.9 MHz →  
88.3 MHz

**3** Przez dwie sekundy naciskać (SHUF/REP).

### Uwagi

- Pamiętać o przestawieniu częstotliwości tunera FM na nowo wybraną częstotliwość transmisji.
- Jeżeli zasilanie zestawu jest wyłączone, przed zmianą częstotliwości nacisnąć przycisk "▶||" na pilocie przewodowym.

# Zmieniacz CD

## Sluchanie plyty CD

- 1 Wlaczyc tuner FM radia samochodowego.**
- 2 Dostroic wybrana czestotliwosc\* na samochodowym tunerze FM.**  
*\* Fabryczne nastawienie czestotliwosci wynosi 88,3 MHz.*  
Uzytkownik moze zmienic nastawienie czestotliwosci. (Patrz "Zmiana czestotliwosci transmisyjnych" na stronie 5.)
- 3 Nacisnac ►II.**  
Odtwarzanie plyty CD rozpoczyna sie.
- 4 Poziom glosnosc wyregulowac kontrolka samochodowego zestawu audio.**  
Odtwarzane sa wszystkie tytuly od poczatku plyty.

### Wstrzymanie odtwarzania plyty CD

Nacisnac (OFF).

#### Uwagi

- Wstrzymanie odtwarzania moze spowodowac szumy, pochodzace z glosnikow. Aby tego uniknac, nalezy zredukowac poziom glosnosc przed wstrzymaniem odtwarzania plyty CD.
- Jeżeli zaplon zostanie wytlaczony przed zakonczeniem odtwarzania CD, ponowne wlaczenie stacyjki automatycznie wznowi odtwarzanie od tego samego miejsca na plycie CD.

### Zlokalizowanie określonego tytułu

— Automatic Music Sensor (AMS =  
Automatyczny Sensor Muzyki)

Podczas odtwarzania, nacisnac jedna ze stron kontrolki (AMS), jednokrotnie dla kazdego tytułu, który ma byc pominiety.

Aby zlokalizowac poprzednie tytuly



Aby zlokalizowac nastepne tytuly

### Zlokalizowanie określonego miejsca na nagraniu — Manual Search

Podczas odtwarzania plyty CD, nacisnac i przytrzymac jedna ze stron kontrolki (AMS). Zwolnic blokadę po zlokalizowaniu poszukiwanego miejsca.

Przeszukiwanie wstecz



Przeszukiwanie do przodu

### Zlokalizowanie określonej plyty

— Disc Select

Podczas odtwarzania, nacisnac (DISC+) lub (DISC-) jednokrotnie dla kazdej plyty, która ma byc pominieta.

Aby zlokalizowac nastepne plyty

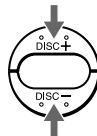

Aby zlokalizowac poprzednie plyty

### Sluchanie radia lub taśmy kasetowej

Przed rozpoczeciem sluchania radia lub taśmy, nalezy pamietac w wytlaczeniu odtwarzania plyty CD.

#### Uwaga

Nalezy koniecznie pamietac o wstrzymaniu odtwarzania plyty CD, w przeciwnym przypadku moga wystapic zaklócenia w odbiorze audycji radiowych.

# Odtwarzanie tytułów w kolejności losowej

— tryb Shuffle Play

Użytkownik może wybrać następujące tryby pracy:

- SHUF 1 odtworzenie wszystkich tytułów na aktualnie odtwarzanej płycie, w kolejności losowej.
- SHUF 2 odtworzenie wszystkich płyt w kolejności losowej.

**Kilkakrotnie nacisnąć (SHUF/REP), do wyświetlenia wskaźnika wybranego trybu odtwarzania (SHUF 1 lub SHUF 2).** Odtwarzanie w kolejności losowej rozpoczyna się po upływie pięciu sekund.

Każdorazowe naciśnięcie przycisku (SHUF/REP), zmienia wyświetlanie wskaźników w następującej kolejności:

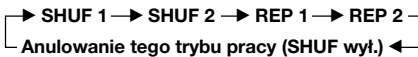

Aby przywrócić normalny tryb odtwarzania, kilkakrotnie nacisnąć przycisk (SHUF/REP) do zniknięcia wskaźnika "SHUF" lub "REP".

# Powtórne odtwarzanie tytułów — tryb Repeat Play

Użytkownik może wybrać następujące tryby pracy:

- REP 1 aby powtórzyć jeden tytuł.
- REP 2 aby powtórzyć wszystkie tytuły na płycie.

**Kilkakrotnie nacisnąć (SHUF/REP) do wyświetlenia wskaźnika wybranego trybu odtwarzania (REP 1 lub REP 2).** Powtórne odtwarzanie rozpoczyna się po upływie pięciu sekund.

Każdorazowe naciśnięcie przycisku (SHUF/REP), zmienia wyświetlanie wskaźników w następującej kolejności:

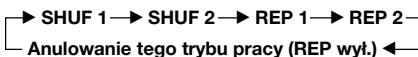

Aby przywrócić normalny tryb odtwarzania, kilkakrotnie nacisnąć przycisk (SHUF/REP) do zniknięcia wskaźnika "REP" lub "SHUF".

# Zmiana poziomu wyjściowego

Poziom wyjściowy zestawu można dowolnie zmienić. Normalnie zestaw pracuje na wstępnie nastawionym poziomie wyjściowym; jeżeli konieczne, poziom można zmienić.

**1 Przez dwie sekundy naciskać przycisk (SHUF/REP).**

**2 Krótko nacisnąć przycisk (SHUF/REP).**

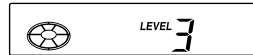

Nastawienie wstępne

**3 Kilkakrotnie nacisnąć (DISC+) lub (DISC-) aby wybrać preferowany poziom wyjściowy.**

Aby obniżyć poziom wyjściowy

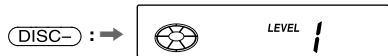

Aby podwyższyć poziom wyjściowy

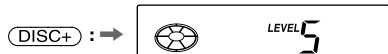

**4 Przez dwie sekundy naciskać przycisk (SHUF/REP).**

## Uwaga

Wybranie poziomu 4 lub 5, może spowodować zniekształcenie odtwarzanego dźwięku lub wystąpienie szumów. W takim przypadku należy na sprzecznie wybrać niższy poziom wyjściowy i zredukować ogólny poziom głośności zestawu samochodowego.

# Informacje Dodatkowe

## Środki ostrożności

- Z tego systemu nie można korzystać, jeżeli samochodowy zestaw dźwiękowy nie jest wyposażony w tuner FM.
- Jeżeli samochód był zaparkowany w bezpośrednio nasłonecznionym miejscu i temperatura wewnątrz pojazdu uległa znacznemu podwyższeniu, należy przed rozpoczęciem operacji odczekać jakiś czas, aby system ochłodził się.
- Przy braku zasilania systemu, w pierwszej kolejności sprawdzić wszystkie podłączenia. Jeżeli podłączenia są w porządku, sprawdzić bezpiecznik.
- Nie montować zmieniacza CD i przewodowego pilota, w miejscach gdzie:
  - temperatura otoczenia może przekroczyć 55 °C;
  - sprzęt byłby narażony na bezpośrednie nasłonecznienie;
  - w pobliżu znajdują się źródła ciepła (np. nawiew gorącego powietrza z systemu ogrzewczego);
  - sprzęt byłby narażony na deszcz lub wilgoć;
  - sprzęt byłby narażony na zakurzenie lub inne zanieczyszczenia;
  - sprzęt byłby narażony na nadmierne wstrząsy.

W przypadku dalszych pytań lub problemów związanych z pracą sprzętu, które nie zostały omówione w tym tekście, proszę skontaktować się z najbliższym punktem sprzedaży sprzętu Sony.

## Uwagi dotyczące płyt kompaktowych

Zanieczyszczona lub uszkodzona płyta kompaktowa może spowodować zanikanie dźwięku podczas odtwarzania płyty CD. Aby zapewnić optymalną jakość dźwięku, należy przestrzegać następujących środków ostrożności.

Płyty chwycić wyłącznie za krawędzie zewnętrzne i nie dotykać powierzchni bez nadruku.

W ten sposób

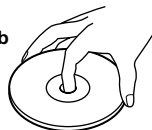

Na płyty nie naklejać papieru lub taśmy sklejalnej.

Nie w ten sposób

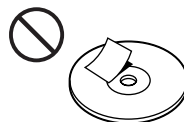

Nie narażać płyt na bezpośrednie działanie promieni słonecznych, nie pozostawiać w pobliżu źródeł gorącego powietrza, np. dmuchaw systemu ogrzewczego. Nie pozostawiać płyt w samochodzie zaparkowanym w nasłonecznionym miejscu, gdzie może nastąpić znaczny wzrost temperatury wewnątrz pojazdu.

Nie w ten sposób

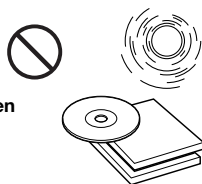

Przed rozpoczęciem odtwarzania, oczyścić płytę opcjonalną ściereczką czyszczącą. Wycierać w kierunku strzałek.

W ten sposób

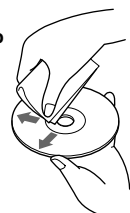

Nie używać środków takich jak benzyna, rozcieńczalnik, dostępnych w handlu środków do czyszczenia lub aerozoli antystatycznych przeznaczonych do płyt analogowych.



## Uwagi dotyczące płyt CD

Jeżeli odtwarzano płyty opisane poniżej, resztki lepkiej masy mogą spowodować wstrzymanie obrotów płyty, uszkodzenie sprzętu lub własnych płyt kompaktowych.

Nie odtwarzaj płyt z drugiej ręki, których powierzchnie są zanieczyszczone lepкими resztkami (np. kleju z usuniętych etykietek, atramentu lub nadmiaru kleju wyciekłego spod etykietki).

### Resztki kleju. Lepki atrament.



Nie odtwarzaj płyt z wypożyczalni zaopatrzonych w stare, miejscami odstające etykietki.

### Odstające naklejki pozostawiają lepkie resztki.



Nie odtwarzaj płyt kompaktowych zaopatrzonych w nieoryginalne etykietki lub naklejki.

### Naklejone nalepki.

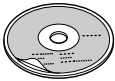

## Skraplanie wilgoci

W deszczowe dni lub w bardzo wilgotnych warunkach, na soczewce wewnątrz sprzętu może skroplić się para wodna, powodując nieprawidłowe działanie sprzętu. **W takim przypadku należy wyjąć magazynek z płytami i odczekać około godzinę na wyparowanie wilgoci.**

## Konserwacja

### Wymiana bezpiecznika

Jeżeli bezpiecznik przepalił się, sprawdź połączenie zasilania i wymień bezpiecznik. Jeżeli bezpiecznik ponownie przepalił się, może to oznaczać wewnętrzną awarię sprzętu. W takim przypadku, skontaktować się z najbliższym punktem sprzedaży sprzętu Sony.

### Ostrzeżenie

Użyć bezpiecznika wyłącznie o podanej wartości amperów.

Użycie bezpiecznika o wyższej wartości amperów może spowodować poważne uszkodzenia.

# Lokalizacja kontroltek

## Pilot przewodowy (RM-X88)

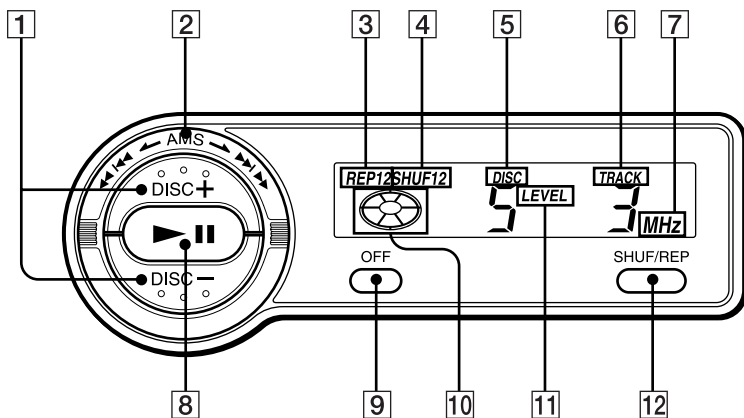

Szczegóły znajdują się na stronach podanych w spisie.

- |  |   |
|--|---|
| <p><b>1</b> Przyciski DISC (wybór płyt) 5, 6, 7</p> <p><b>2</b> Kontrolka AMS (Automatic Music Sensor/przeszukiwanie manualne) 6</p> <p><b>3</b> Wskaźnik REP (powtórne odtworzenie)</p> <p><b>4</b> Wskaźnik SHUF (odtworzenie w kolejności losowej)</p> <p><b>5</b> Wskaźnik DISC (numer płyty)<br/>Wskaźnik numeru płyty, odpowiada numerowi płyty w magazynku płyt.</p> <p><b>6</b> Wskaźnik TRACK (numer tytułu)</p> <p><b>7</b> Wskaźnik MHz (częstotliwość)</p> | <p><b>8</b> Przycisk ►   (odtworzenie/pauza) 5, 6<br/>Naciśnięcie tego przycisku podczas odtwarzania płyty CD, wstrzymuje odtwarzanie. Ponowne naciśnięcie wznowia odtwarzanie.</p> <p><b>9</b> Przycisk OFF 6</p> <p><b>10</b> Wskaźnik Play/pauze (odtworzenia/pauzy)<br/>Obraca się podczas odtwarzania i pulsuje po naciśnięciu przycisku pauzy.</p> <p><b>11</b> Wskaźnik LEVEL (poziom wyjściowy)</p> <p><b>12</b> Przycisk SHUF/REP (shuffle play/repeat play/control mode set) 5, 7</p> |
|--|---|

# Dane techniczne

## Zmieniacz CD (Model CDX-434RF)

System	dźwiękowy system cyfrowych płyt kompaktowych
Częstotliwość transmisyjna	88.3 MHz/88.5 MHz/ 88.7 MHz/88.9 MHz/ 89.1 MHz/89.3 MHz/ 89.5 MHz/89.7 MHz/ 89.9 MHz (zmienna)
Gniazdko wyjściowe	Gniazdko przewodowego pilota zdalnego sterowania (8-szytyftowe) Gniazdko transmisyjne sygnału RF (FM) Wejściowe gniazdko zasilania (3-szytyftowe)
Pobór prądu	800 mA (przy odtwarzaniu) 800 mA (przy ładowaniu/ wysuwaniu płyt)
Temperatura robocza	-10°C do +55°C
Wymiary	Okolo 262 × 90 × 181.5 mm (szer./wys./gł.)
Waga	Okolo 2.1 kg

## Skrzynka przekaźnikowa

Wejścia/wyjścia	Wejściowe gniazdko antenowe Przewód wyjściowy anteny Przewód wejściowy zmieniaacza płyt CD
Wymiary	Okolo 40 × 40 × 27 mm (szer./wys./gł.)
Waga	Okolo 140 g

## Pilot przewodowy (RM-X88)

Wymiary	Okolo 122 × 36.5 × 15.5 mm (szer./wys./gł.)
Waga	Okolo 255 g

## Ogólne dane

Dostarczony osprzęt	Magazynek płyt (1) Części instalacyjne i podłączeniowe (1 komplet) Adapter na płyty CD "single" model CSA-8
Opcjonalny osprzęt	Magazynek płyt model XA-250

*Wygląd oraz dane techniczne mogą ulec zmianie bez uprzedzenia.*

# Usuwanie usterek

Niżej podana lista kontrolna służy jako pomoc w usuwaniu ewentualnych usterek, które mogą wystąpić podczas eksploatacji sprzętu.

Przed skorzystaniem z listy kontrolnej, zaleca się sprawdzenie instrukcji podłączania i operacji sprzętu.

## Ogólne

Usterka	Przyczyna/Usunięcie usterki
Sprzęt nie funkcjonuje.	<ul style="list-style-type: none"><li>• Zintegrowany ze sprzętem mikro komputer funkcjonował nieprawidłowo. → <b>Nacisnąć przycisk zerowania na zmieniaczu CD.</b></li><li>• Przewody łączące nie zostały dokładnie podłączone.</li></ul>
Dźwięk zanika.	<ul style="list-style-type: none"><li>• Niestabilna instalacja zmieniacza CD. → <b>Ponownie zainstalować na stabilnej powierzchni.</b></li><li>• Płyta CD jest zanieczyszczona lub uszkodzona. → <b>Oczyścić lub wymienić płytę.</b></li></ul>
Magazynek płyt nie jest właściwie zablokowany w zmieniaczu.	Wyjąć magazynek, nacisnąć przycisk ▲ i ponownie wsunąć magazynek, do zaskoczenia blokady.

## Diagnostyka świetlna

Następujące wskaźniki migają przez około pięć sekund.

Wskaźniki	Przyczyna	Usunięcie usterki
E-01	Magazynek płyt nie został umieszczony w zmieniaczu CD.	Włożyć magazynek z płytami CD do zmieniacza CD.
E-02	Brak płyt w magazynku.	Wyjąć magazynek i włożyć płyty CD.
E-04	Płyta CD jest zanieczyszczona. Płytę CD włożono odwrotnie.	Oczyścić płytę CD. Prawidłowo umieścić płytę CD.
E-99	Operacje zmieniacza CD są niemożliwe ze względu na jakąś usterkę.	Nacisnąć przycisk zerowania na zmieniaczu CD.

Jeżeli wyżej podane możliwości usunięcia usterki nie poprawią stanu operacyjnego sprzętu, należy skontaktować się z najbliższym punktem sprzedaży urządzeń Sony.



---

## Καλώς ήρθατε!

Σας ευχαριστούμε που αγοράσατε το σύστημα CD changer της Sony. Αυτή η συσκευή σας επιτρέπει να απολαύσετε τον ήχο των CD σε συνδυασμό με τις δυνατότητες ενός changer.

Το CDX-434RF είναι ένα σύστημα compact disc changer αποτελούμενο από το ενσύρματο χειριστήριο, το κουτί ρελέ και το CD changer. Το CD changer διαμορφώνει το ηχητικό σήμα σε σήμα RF (Ραδιοφωνικής Συχνότητας) έτσι ώστε ο δέκτης FM του αυτοκινήτου σας να μπορεί να το λάβει. Έτσι, μπορείτε να απολαύσετε τον ήχο των CD από το ραδιόφωνο του αυτοκινήτου σας ακόμα και αν αυτό δεν διαθέτει υποδοχές για σύνδεση με compact disc player.

- Στιβαρό και μικρό σε όγκο CD changer με δυνατότητα εγκατάστασης σε κατακόρυφη, οριζόντια, αναρτημένη, ή ακόμα και σε επικλινή θέση στο αυτοκίνητό σας.
- Το παρεχόμενο ενσύρματο χειριστήριο, σας δίνει τη δυνατότητα να ελέγχετε το CD changer που έχει εγκατασταθεί στο πορτμπαγκάζ του αυτοκινήτου σας.
- **Λειτουργία Επαναλαμβανόμενης Αναπαραγωγής** για την επαναλαμβανόμενη αναπαραγωγή ενός κομματιού ή ενός δίσκου.
- **Λειτουργία Τυχαίας Αναπαραγωγής** για την αναπαραγωγή των κομματιών ενός ή όλων των δίσκων με τυχαία σειρά.

---

# Περιεχόμενα

## Ξεκινώντας

Επαναρύθμιση της συσκευής .....	4
Προετοιμασία του CD changer .....	4
Αλλαγή της συχνότητας μετάδοσης .....	5

## CD Changer

Ακρόαση ενός CD .....	6
Αναπαραγωγή κομματιών με τυχαία σειρά	
— Τυχαία Αναπαραγωγή .....	7
Επαναλαμβανόμενη αναπαραγωγή	
κομματιών	
— Επαναλαμβανόμενη Αναπαραγωγή ...	7
Αλλαγή της στάθμης εξόδου .....	7

## Επιπρόσθετες πληροφορίες

Προφυλάξεις .....	8
Σημειώσεις σχετικά με τα CD .....	8
Συντήρηση .....	9
Θέση των χειριστηρίων .....	10
Τεχνικά χαρακτηριστικά .....	11
Οδηγός Αντιμετώπισης προβλημάτων .....	12

# ΞΕΚΙΝΩΝΤΑΣ

## Επαναρύθμιση της συσκευής

Πριν θέσετε τη συσκευή σε λειτουργία για πρώτη φορά ή αφού αντικαταστήσετε την μπαταρία του αυτοκινήτου, θα πρέπει να επαναρυθμίσετε τη συσκευή. Πιέστε το πλήκτρο επαναρύθμισης με ένα αιχμηρό αντικείμενο, όπως ένα στυλό για παράδειγμα.

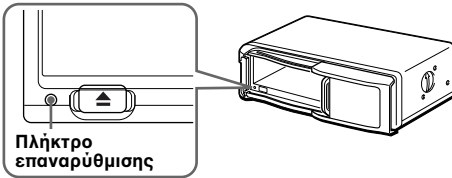

## 2 Απασφαλίστε.

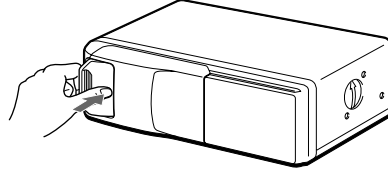

Ελευθερώστε, και σύρατε για να ανοίξει.

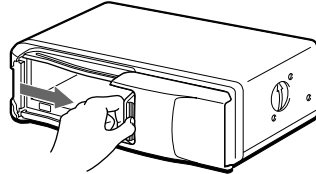

## 3

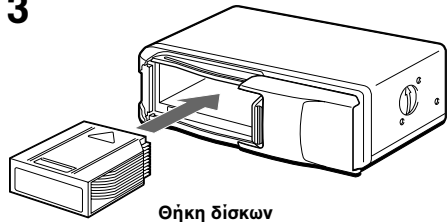

Για να αφαιρέσετε

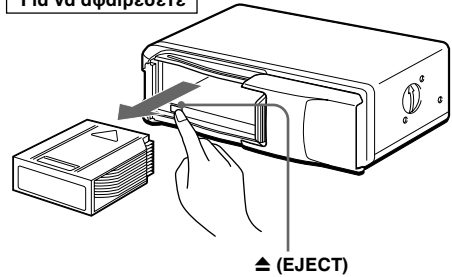

## Προετοιμασία του CD changer

### 1 Με την πλευρά του βέλους να βλέπει προς τα πάνω

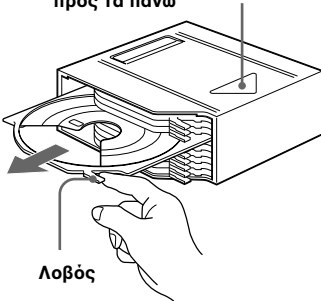

Η επιφάνεια με την ετικέτα προς τα πάνω

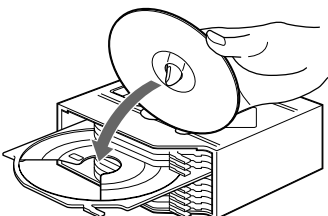

## 4

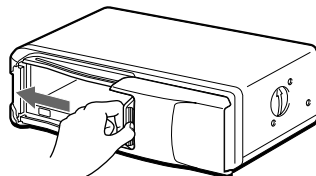

Χρησιμοποιήστε την παρεχόμενη θήκη δίσκων ή τη θήκη δίσκων XA-250. Η θήκη δίσκων XA-10B δεν μπορεί να χρησιμοποιηθεί με αυτή τη συσκευή. Εάν χρησιμοποιήσετε οποιαδήποτε άλλη θήκη δίσκου, μπορεί να προκαλέσει δυσλειτουργία.



### Σημειώσεις

- Για να ακούσετε ένα CD των 8 cm, χρησιμοποιήστε τον προαιρετικό προσαρμογέα CD CSA-8 της Sony. Βεβαιωθείτε ότι χρησιμοποιείτε πάντα το σωστό προσαρμογέα, καθώς σε αντίθετη περίπτωση μπορεί να προκληθεί δυσλειτουργία της συσκευής. Αν χρησιμοποιήσετε οποιονδήποτε άλλο προσαρμογέα, η συσκευή μπορεί να μην λειτουργήσει κανονικά. Κατά τη χρήση του προσαρμογέα CD της Sony, βεβαιωθείτε ότι τα τρία μάνταλα του προσαρμογέα έχουν κουμπώσει σωστά στο CD των 8 cm.
- Μην εισάγετε στη θήκη δίσκου τον προσαρμογέα CD CSA-8 της Sony χωρίς δίσκο, γιατί μπορεί να προκληθεί δυσλειτουργία.

### Αν η θήκη δίσκων δεν κουμπώνει σωστά

Αφαιρέστε τη θήκη δίσκων, πιέστε το πλήκτρο **▲** και τοποθετήστε την ξανά.

### Χρησιμοποιείτε τη μονάδα με την πόρτα κλειστή

Σε αντίθετη περίπτωση, ξένα σώματα μπορεί να εισέλθουν στη μονάδα και να βρωμίσουν τους φακούς του CD changer.

### Σημειώσεις σχετικά με τη θήκη δίσκων

- Μην αφήνετε τη θήκη δίσκων σε μέρη με υψηλές θερμοκρασίες ή υγρασία, όπως στο ταμπλό του αυτοκινήτου ή στο πίσω παρμπρίζ όπου η θήκη δίσκων μπορεί να εκτεθεί άμεσα στον ήλιο.
- Μην τοποθετείτε παραπάνω από ένα δίσκο σε κάθε υποδοχή της θήκης, αλλιώς μπορεί να προκληθεί ζημιά στο CD changer και στους δίσκους.
- Μην ρίχνετε τη θήκη του δίσκου ή και μην την υποβάλλετε σε ισχυρούς κραδασμούς.

### Όταν μια υποδοχή δίσκου βγει από τη θέση της

Κανονικά, οι υποδοχές τοποθέτησης των δίσκων δεν βγαίνουν από τη θήκη δίσκου. Αν όμως τραβηχτούν έξω από τη θήκη δίσκου, είναι εύκολο να τις εισάγετε ξανά.

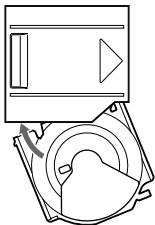

Με το κομμένο τμήμα της υποδοχής τοποθέτησης να βλέπει προς εσάς, εισάγετε τη δεξιά γωνιά της υποδοχής στην εγκοπή, και στη συνέχεια πιέστε προς τα μέσα την αριστερή γωνιά μέχρι να κουμπώσει.

### Σημείωση

Μην εισάγετε την υποδοχή δίσκων ανάποδα ή με λανθασμένη φορά.

## Αλλαγή της συχνότητας μετάδοσης

Επειδή η συσκευή αυτή λαμβάνει τον αναπαραγόμενο από το CD ήχο μέσω του δέκτη FM, μπορεί να παρατηρηθεί παρεμβολή θορύβου κατά την αναπαραγωγή του CD. Σ' αυτή την περίπτωση, αλλάξτε τη συχνότητα του διαμορφωμένου σήματος RF που μεταδίδεται από τη συσκευή. Η αρχική ρύθμιση είναι 88.3 MHz.

**1 Πιέστε το **(SHUF/REP)** για δύο δευτερόλεπτα μέχρι να εμφανιστεί η συχνότητα.**

**2 Πιέστε το **(DISC+)** ή το **(DISC-)** επανειλημμένα για να επιλέξετε τη συχνότητα.**

Κάθε φορά που πιέζετε το **(DISC+)** ή το **(DISC-)**, η συχνότητα αλλάζει ως ακολούθως:

**(DISC-)** :  
88.3 MHz → 89.9 MHz → 89.7 MHz →  
89.5 MHz → 89.3 MHz → 89.1 MHz →  
88.9 MHz → 88.7 MHz → 88.5 MHz →  
88.3 MHz

**(DISC+)** :  
88.3 MHz → 88.5 MHz → 88.7 MHz →  
88.9 MHz → 89.1 MHz → 89.3 MHz →  
89.5 MHz → 89.7 MHz → 89.9 MHz →  
88.3 MHz

**3 Πιέστε το **(SHUF/REP)** για δύο δευτερόλεπτα.**

### Σημειώσεις

- Όταν αλλάζετε τη συχνότητα μετάδοσης πάνω στη συσκευή, βεβαιωθείτε ότι έχετε ρυθμίσει τη συχνότητα του δέκτη FM στη νέα συχνότητα που έχετε επιλέξει.
- Αν η συσκευή είναι απενεργοποιημένη, πιέστε το πλήκτρο **▶||** του ενσύρματου χειριστηρίου πριν αλλάξετε τη συχνότητα.

# CD Changer

## Ακρόαση ενός CD

- 1** Ενεργοποιήστε το δέκτη FM του αυτοκινήτου σας.
- 2** Συντονίστε το δέκτη FM του αυτοκινήτου σας στην επιλεγμένη συχνότητα μετάδοσης\*.  
*\* Η συχνότητα της συσκευής έχει αρχικά ρυθμιστεί (από το εργοστάσιο) στα 88.3 MHz.*  
Μπορείτε να αλλάξετε τη συχνότητα. (Δείτε την παράγραφο "Αλλαγή της συχνότητας μετάδοσης" στη σελίδα 5.)
- 3** Πιέστε ►II.  
Η αναπαραγωγή του CD αρχίζει.
- 4** Ρυθμίστε την ένταση του ήχου με το χειριστήριο έντασης του ραδιοφώνου του αυτοκινήτου σας.  
Όλα τα κομμάτια αναπαράγονται από την αρχή.

## Τερματισμός αναπαραγωγής CD

Πιέστε το πλήκτρο (OFF).

### Σημειώσεις

- Όταν σταματήσετε την αναπαραγωγή CD, μπορεί να ακουστεί κάποιος θόρυβος από τα ηχεία. Για να εμποδίσετε κάτι τέτοιο, χαμηλώστε την ένταση του ήχου πριν σταματήσετε την αναπαραγωγή του CD.
- Αν γυρίσετε το διακόπτη της μίζας στη θέση OFF χωρίς να σταματήσετε την αναπαραγωγή του CD, τότε όταν γυρίσετε ξανά το διακόπτη της μίζας, η αναπαραγωγή θα συνεχιστεί αυτόματα από το σημείο που είχε διακοπεί.

## Εντοπισμός συγκεκριμένου κομματιού — Αυτόματος Μουσικός Αισθητήρας (AMS)

Κατά την αναπαραγωγή του CD, σπρώξτε προς τα κάτω οποιαδήποτε πλευρά του χειριστηρίου (AMS), μια φορά για κάθε κομμάτι που θέλετε να προπεράσετε.

Για να εντοπίσετε προηγούμενα κομμάτια

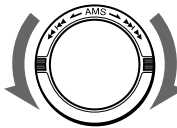

Για να εντοπίσετε επόμενα κομμάτια

## Εντοπισμός συγκεκριμένου σημείου σε ένα κομμάτι

### — Χειροκίνητη Αναζήτηση

Κατά την αναπαραγωγή του CD, σπρώξτε προς τα κάτω και κρατήστε σε αυτή τη θέση οποιαδήποτε πλευρά του χειριστηρίου (AMS). Αφήστε το όταν βρείτε το σημείο που θέλετε.

Για αναζήτηση προς τα πίσω

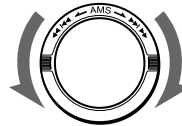

Για αναζήτηση προς τα εμπρός

## Εντοπισμός συγκεκριμένου δίσκου — Επιλογή Δίσκου

Κατά την αναπαραγωγή του CD, πιέστε το πλήκτρο (DISC+) ή το (DISC-) μια φορά για κάθε δίσκο που θέλετε να προπεράσετε.

Για εντοπισμό επόμενων δίσκων

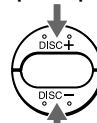

Για εντοπισμό προηγούμενων δίσκων

## Ακρόαση του ραδιοφώνου ή μιας κασέτας

Βεβαιωθείτε ότι τερματίσατε την αναπαραγωγή CD πριν ξεκινήσετε την ακρόαση του ραδιοφώνου ή μιας κασέτας.

### Σημείωση

Βεβαιωθείτε ότι σταματήσατε την αναπαραγωγή CD, αλλιώς μπορεί να παρατηρηθούν παρεμβολές στη ραδιοφωνική λήψη.

# Αναπαραγωγή κομματιών με τυχαία σειρά — Τυχαία Αναπαραγωγή

Μπορείτε να επιλέξετε:

- SHUF 1 για την αναπαραγωγή των κομματιών του τρέχοντος δίσκου με τυχαία σειρά.
- SHUF 2 για την αναπαραγωγή με τυχαία σειρά όλων των δίσκων.

Πιέστε το πλήκτρο (SHUF/REP) επανειλημμένα μέχρι να εμφανιστεί η επιθυμητή επιλογή (SHUF 1 ή SHUF 2). Η τυχαία αναπαραγωγή ξεκινά μετά από πέντε δευτερόλεπτα.

Κάθε φορά που πιέζετε το πλήκτρο (SHUF/REP), η ένδειξη αλλάζει ως εξής:

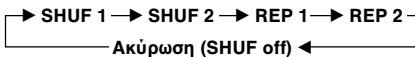

Για να επιστρέψετε στη λειτουργία κανονικής αναπαραγωγής, πιέστε το πλήκτρο (SHUF/REP) επανειλημμένα μέχρι οι ενδείξεις "SHUF" ή "REP" να εξαφανιστούν.

# Επαναλαμβανόμενη αναπαραγωγή κομματιών

## — Επαναλαμβανόμενη Αναπαραγωγή

Μπορείτε να επιλέξετε:

- REP 1 για να επαναληφθεί ένα κομμάτι.
- REP 2 για να επαναληφθεί ένας δίσκος.

Πιέστε το πλήκτρο (SHUF/REP) επανειλημμένα μέχρι να εμφανιστεί η επιθυμητή επιλογή (REP 1 ή REP 2). Η επαναλαμβανόμενη αναπαραγωγή ξεκινά μετά από πέντε δευτερόλεπτα.

Κάθε φορά που πιέζετε το πλήκτρο (SHUF/REP), η ένδειξη αλλάζει ως εξής:

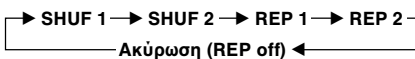

Για να επιστρέψετε στη λειτουργία κανονικής αναπαραγωγής, πιέστε το πλήκτρο (SHUF/REP) επανειλημμένα μέχρι να εξαφανιστούν οι ενδείξεις "REP" ή "SHUF".

# Αλλαγή της στάθμης εξόδου

Μπορείτε να επιλέξετε τη στάθμη εξόδου από τη συσκευή. Συνήθως η συσκευή χρησιμοποιείται με την αρχική ρύθμιση της στάθμης εξόδου. Αλλάξτε τη στάθμη αν χρειαστεί.

**1** Πιέστε για δύο δευτερόλεπτα το πλήκτρο (SHUF/REP).

**2** Πιέστε στιγμιαία το πλήκτρο (SHUF/REP).

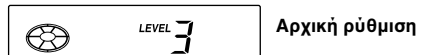

**3** Πιέστε το (DISC+) ή το (DISC-) επανειλημμένα για να επιλέξετε τη στάθμη εξόδου.

Για να μειώσετε τη στάθμη εξόδου

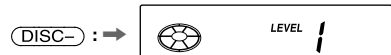

Για να αυξήσετε τη στάθμη εξόδου

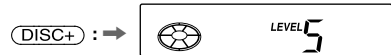

**4** Πιέστε για δύο δευτερόλεπτα το πλήκτρο (SHUF/REP).

### Σημείωση

Όταν επιλέξετε μία στάθμη 4 ή 5, ο ήχος αναπαραγωγής του CD μπορεί να αλλοιωθεί ή μπορεί να ακούσετε λίγο θόρυβο. Σε τέτοια περίπτωση, επιλέξτε μία κατώτερη στάθμη εξόδου στη συσκευή και χαμηλώστε την ένταση στο ραδιόφωνο του αυτοκινήτου σας.

# Επιπρόσθετες πληροφορίες

## Προφυλάξεις

- Αυτή η συσκευή δεν μπορεί να χρησιμοποιηθεί με ραδιοφωνο αυτοκινήτου χωρίς δέκτη FM.
- Εάν το αυτοκίνητό σας παρέμεινε στον ήλιο, με αποτέλεσμα να ανέβει σημαντικά η θερμοκρασία στο εσωτερικό του, αφήστε τη συσκευή να κρυώσει πριν τη λειτουργήσετε.
- Εάν η συσκευή δεν τροφοδοτείται, ελέγξτε πρώτα τις συνδέσεις. Εάν οι συνδέσεις είναι εντάξει, ελέγξτε την ασφάλεια.
- Αποφύγετε την εγκατάσταση του CD changer και του ενσύρματου χειριστηρίου σε μέρη:
  - με θερμοκρασίες που ξεπερνούν τους 55°C.
  - άμεσα εκτεθειμένα στον ήλιο.
  - κοντά σε πηγές θερμότητας (όπως αεραγωγοί καλοριφέρ).
  - εκτεθειμένα σε βροχή ή υγρασία.
  - εκτεθειμένα σε υπερβολική σκόνη ή βρωμιά.
  - εκτεθειμένα σε υπερβολικούς κραδασμούς.

Αν έχετε κάποιες απορίες ή προβλήματα με τη συσκευή σας, τα οποία δεν καλύπτονται από αυτό το εγχειρίδιο, απευθυνθείτε στον τοπικό αντιπρόσωπο της Sony.

## Σημειώσεις σχετικά με τα CD

Σκονισμένοι ή ελαττωματικοί δίσκοι μπορεί να προκαλέσουν κενά κατά την αναπαραγωγή του CD. Για να απολαύσετε την άριστη ποιότητα ήχου, χειριστείτε τα CD ως ακολούθως.

Πιάστε το δίσκο από τις άκρες, και μην ακουμπάτε την χωρίς ετικέτα επιφάνειά του.

**Με αυτόν τον τρόπο**

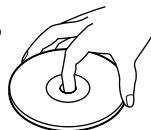

Μην κολλάτε χαρτιά ή ταινίες στους δίσκους.

**Όχι με αυτόν τον τρόπο**

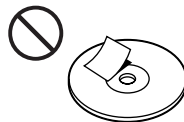

Μην εκθέτετε τους δίσκους σε άμεσο ηλιακό φως ή σε πηγές θερμότητας όπως για παράδειγμα οι αεραγωγοί καλοριφέρ. Μην αφήνετε τους δίσκους σε αυτοκίνητο παρκαρισμένο στον ήλιο όπου μπορεί να παρατηρηθεί σημαντική άνοδος της θερμοκρασίας στο εσωτερικό του αυτοκινήτου.

**Όχι με αυτόν τον τρόπο**



Πριν την αναπαραγωγή, καθαρίστε τους δίσκους με το προαιρετικό ύφασμα καθαρισμού. Σκουπίστε κάθε δίσκο προς την κατεύθυνση των βελών.

**Με αυτόν τον τρόπο**

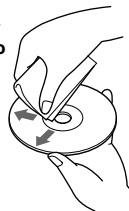

Μην χρησιμοποιείτε διαλυτικά όπως βενζίνη, νέφτι, καθαριστικά του εμπορίου ή αντιστατικά σπρέι ειδικά για δίσκους βινυλίου.

## Συμβουλές σχετικά με τους δίσκους

Αν χειρίζεστε τους δίσκους με τον τρόπο που περιγράφεται παρακάτω, τα κολλώδη υπολείμματα μπορεί να σταματήσουν την περιστροφή του CD και να προκαλέσουν δυσλειτουργία ή ζημιά στους δίσκους σας.

Μην χρησιμοποιείτε μεταχειρισμένα ή νοικιασμένα CD που έχουν υπολείμματα κόλλας στην επιφάνειά τους (για παράδειγμα από ξεκολλημένα αυτοκόλλητα ή από μελάνι ή κόλλα που προέρχεται από τα αυτοκόλλητα).

### Υπάρχουν υπολείμματα κόλλας. Το μελάνι κολλάει.



Μην χρησιμοποιείτε νοικιασμένα CD με παλιές ετικέτες που έχουν αρχίσει να ξεκολλάνε.

### Αυτοκόλλητα που έχουν αρχίσει να ξεκολλάνε και αφήνουν υπολείμματα κόλλας.



Μην χρησιμοποιείτε τα CD σας με κολλημένες ετικέτες ή αυτοκόλλητα.

### Υπάρχουν κολλημένες ετικέτες.

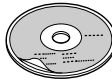

## Συμπύκνωση υδρατμών

Σε βροχερές ημέρες ή σε περιοχές με μεγάλη υγρασία, υπάρχει κίνδυνος συμπύκνωσης υδρατμών επάνω στους φακούς μέσα στο CD player. Αν συμβεί κάτι τέτοιο, η συσκευή δεν θα λειτουργεί σωστά. Σε αυτή την περίπτωση, **βγάλτε το δίσκο και περιμένετε περίπου μια ώρα μέχρι να εξατμιστούν οι υδρατμοί.**

## Συντήρηση

### Αντικατάσταση Ασφαλείων

Αν καεί η ασφάλεια, ελέγξτε τη σύνδεση τροφοδοσίας και αντικαταστήστε την ασφάλεια. Εάν η ασφάλεια καεί και πάλι μετά την αντικατάσταση, πιθανότατα υπάρχει κάποια εσωτερική βλάβη. Σε τέτοια περίπτωση, συμβουλευτείτε τον πλησιέστερο αντιπρόσωπο της Sony.

### Προειδοποίηση

Χρησιμοποιείτε ασφάλεια με την προδιαγραφόμενη ονομαστική τιμή έντασης του ρεύματος (αμπέρ). Η χρήση ασφάλειας μεγαλύτερης ονομαστικής έντασης από την προδιαγραφόμενη μπορεί να προκαλέσει σοβαρή ζημιά στη συσκευή.

# Θέση των χειριστηρίων

## Ενσύρματο χειριστήριο (RM-X88)

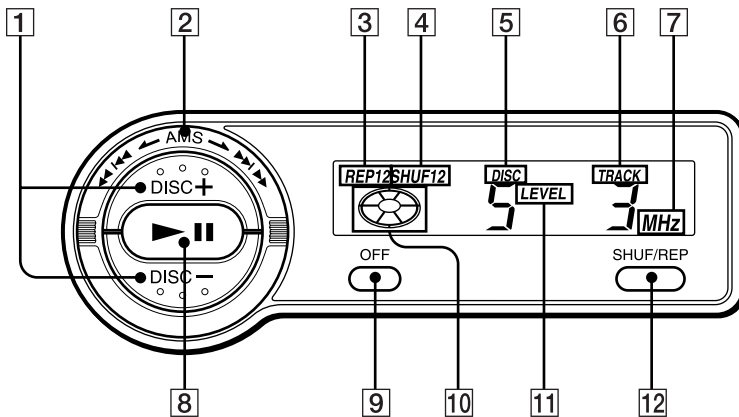

Για περισσότερες πληροφορίες, δείτε τις σελίδες που αναφέρονται.

- 1 Πλήκτρα DISC (επιλογής δίσκου)  
5, 6, 7
- 2 Χειριστήριο AMS (Αυτόματος Μουσικός Αισθητήρας/χειροκίνητη αναζήτηση) 6
- 3 Ένδειξη REP (επαναλαμβανόμενη αναπαραγωγή)
- 4 Ένδειξη SHUF (τυχαία αναπαραγωγή)
- 5 Ένδειξη DISC (αριθμός δίσκου)  
Η ένδειξη του αριθμού του δίσκου στην οθόνη αντιστοιχεί στον αριθμό του δίσκου στη θήκη δίσκων.
- 6 Ένδειξη TRACK (αριθμός κομματιού)
- 7 Ένδειξη MHz (συχνότητα)
- 8 Πλήκτρο ▶|| (αναπαραγωγή/παύση)  
5, 6  
Αν το πιέσετε κατά τη διάρκεια της αναπαραγωγής, η αναπαραγωγή του CD θα σταματήσει. Αν το πιέσετε ξανά, η αναπαραγωγή του CD θα συνεχιστεί.
- 9 Πλήκτρο OFF 6
- 10 Ένδειξη Play/pause (αναπαραγωγή/παύση)  
Περιστρέφεται κατά την αναπαραγωγή ενός CD και αναβοσβήνει όταν πιεστεί το πλήκτρο παύσης.
- 11 Ένδειξη LEVEL (στάθμη εξόδου)
- 12 Πλήκτρο SHUF/REP (τυχαία αναπαραγωγή/επαναλαμβανόμενη αναπαραγωγή/έλεγχος ρύθμισης λειτουργίας) 5, 7

# Τεχνικά χαρακτηριστικά

## CD changer (CDX-434RF)

Σύστημα	Ψηφιακό ηχοσύστημα Compact disc
Συχνότητα μετάδοσης	88.3 MHz/88.5 MHz/ 88.7 MHz/88.9 MHz/ 89.1 MHz/89.3 MHz/ 89.5 MHz/89.7 MHz/ 89.9 MHz (με δυνατότητα επιλογής)
Ακροδέκτες εξόδου	Ενσύρματο χειριστήριο (8pin) Εξοδος σήματος RF (FM) Είσοδος τροφοδοσίας (3pin)
Κατανάλωση ρεύματος	800 mA (κατά την αναπαραγωγή) 800 mA (κατά τη φόρτωση ή την έξοδο ενός δίσκου)
Θερμοκρασία λειτουργίας	-10°C έως +55°C
Διαστάσεις	Περίπου 262 × 90 × 181.5 mm (π/υ/β)
Βάρος	Περίπου 2.1 kg

## Κουτί ρελέ

Είσοδος/έξοδος	Ακροδέκτης εισόδου κεραίας Καλώδιο εξόδου κεραίας Καλώδιο εισόδου CD changer
Διαστάσεις	Περίπου 40 × 40 × 27 mm (π/υ/β)
Βάρος	Περίπου 140 g

## Ενσύρματο χειριστήριο (RM-X88)

Διαστάσεις	Περίπου 122 × 36.5 × 15.5 mm (π/υ/β)
Βάρος	Περίπου 255 g

## Γενικά

### Παρεχόμενα εξαρτήματα

Θήκη δίσκων (1)  
Εξαρτήματα για την  
εγκατάσταση και τις  
συνδέσεις (1 σετ)

### Προαιρετικά εξαρτήματα

Μονός προσαρμογέας  
δίσκου CD CSA-8  
Θήκη δίσκων XA-250

*Η σχεδίαση και τα χαρακτηριστικά μπορούν να  
αλλάξουν χωρίς προειδοποίηση.*

# Οδηγός Αντιμετώπισης προβλημάτων

Η ακόλουθη λίστα θα σας βοηθήσει να επιλύσετε τα προβλήματα που πιθανόν να συναντήσετε με τη συσκευή σας.

Πριν μελετήσετε την παρακάτω λίστα, ελέγξτε τις αντίστοιχες συνδέσεις και τις διαδικασίες λειτουργίας.

## Γενικά

Πρόβλημα	Αιτία/Λύση
Η συσκευή δε λειτουργεί.	<ul style="list-style-type: none"><li>• Ο ενσωματωμένος μικροϋπολογιστής δεν λειτουργεί σωστά. → <b>Πιέστε το πλήκτρο επαναρύθμισης του CD changer.</b></li><li>• Τα καλώδια σύνδεσης δεν έχουν συνδεθεί σωστά.</li></ul>
Ο ήχος παρουσιάζει κενά.	<ul style="list-style-type: none"><li>• Το CD changer έχει εγκατασταθεί σε μη σταθερή θέση. → <b>Επανεγκαταστήστε το CD changer σε σταθερή θέση.</b></li><li>• Το(α) CD είναι βρώμικο(α) ή ελαττωματικό(ά). → <b>Καθαρίστε το ή αντικαταστήστε το.</b></li></ul>
Η θήκη δίσκων δεν κουμπώνει στο CD changer.	Αφαιρέστε τη θήκη δίσκου, πιέστε <b>▲</b> , και τοποθετήστε την ξανά μέχρι να κουμπώσει καλά.

## Ενδείξεις σφαλμάτων

Η ακόλουθη ένδειξη θα αναβοσβήνει για περίπου πέντε δευτερόλεπτα.

Ένδειξη	Αιτία	Λύση
<b>E-01</b>	Η θήκη δίσκων δεν έχει τοποθετηθεί στο CD changer.	Τοποθετήστε τη θήκη δίσκων με τα CD στο CD changer.
<b>E-02</b>	Δεν έχει τοποθετηθεί κανένας δίσκος στη θήκη δίσκων.	Αφαιρέστε τη θήκη δίσκου και τοποθετήστε τα CD.
<b>E-04</b>	Το CD είναι βρώμικο. Το CD έχει τοποθετηθεί ανάποδα.	Καθαρίστε το CD. Τοποθετήστε το CD με το σωστό τρόπο.
<b>E-99</b>	Η λειτουργία του CD changer είναι αδύνατη εξαιτίας κάποιου προβλήματος.	Πιέστε το πλήκτρο επαναρύθμισης του CD changer.

Αν οι λύσεις που προτείνονται παραπάνω δε βοηθούν στη βελτίωση της κατάστασης, απευθυνθείτε στον πλησιέστερο αντιπρόσωπο της Sony.







## Системный многодисковый проигрыватель компакт- дисков

ME20

Сделано в Таиланде

Изготовитель: Сони Корпорейшн  
Адрес: 6-7-35 Киташинагава, Шинагава-ку,  
Токио 141-0001, Япония

## Добро пожаловать!

Благодарим Вас за приобретение системного многодискового проигрывателя компакт-дисков (CD фирмы "Sony"). Благодаря этому аппарату Вы можете наслаждаться звучанием музыкальной записи с нескольких сменяемых компакт-дисков.

CDX-434RF - системный многодисковый проигрыватель компакт-дисков, в набор которого входит пульт дистанционного управления, релейный блок и устройство для смены компакт-дисков. Проигрыватель модулирует звуковой сигнал в радиочастотный (РЧ) сигнал, который может приниматься УКВ-тюнером Вашей автомобильной аудиосистемы. Благодаря этому Вы сможете прослушивать компакт-диски с помощью Вашей автомобильной аудиосистемы, даже если она не имеет входов для подключения проигрывателя компакт-дисков.

- Компактный, занимающий не много места многодисковой проигрыватель, приспособленный для вертикальной, горизонтальной, подвешенной или наклонной установки в Вашем автомобиле.
- С помощью входящего в комплект беспроводного пульта дистанционного управления Вы можете управлять проигрывателем компакт-дисков, установленным в багажном отделении Вашего автомобиля.
- **Функция повторного воспроизведения** позволяет неоднократно прослушивать ту или иную дорожку или диск.
- **Функция "перетасованного" воспроизведения** дает возможность прослушивать дорожки одного или всех дисков в случайном порядке.

---

# Содержание

## Начальные операции

Переустановка параметров системы .....	4
Подготовка многодискового проигрывателя CD к эксплуатации .....	4
Изменение рабочей частоты .....	5

## Многодисковый проигрыватель

### CD

Прослушивание компакт-диска .....	6
Воспроизведение дорожек в случайном порядке — “Перетасованное” воспроизведение .....	7
Повторное воспроизведение дорожек — Повторное воспроизведение .....	7
Изменение уровня выходного сигнала .....	7

## Дополнительная информация

Меры предосторожности .....	8
Примечания о компакт-дисках .....	8
Технический уход .....	9
Расположение органов управления .....	10
Технические характеристики .....	11
Устранение неполадок .....	12

# Начальные операции

## Переустановка параметров системы

Перед тем, как эксплуатировать систему в первый раз, или после замены аккумулятора автомобиля, следует переустановить параметры системы. Для этого нажмите на кнопку переустановки тонким предметом - например, шариковой ручкой.

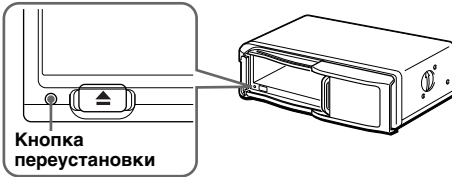

2 Нажав, отомкните.

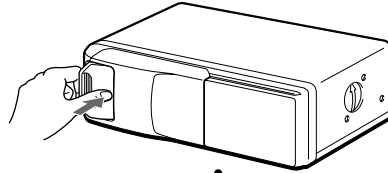

Отпустите и откройте, сдвинув затворку в сторону.

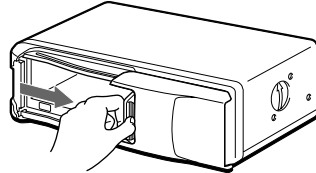

3

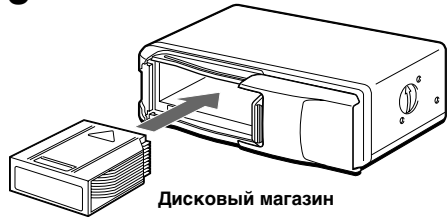

## Подготовка многодискового проигрывателя CD к эксплуатации

1 Сторона со стрелкой обращена кверху

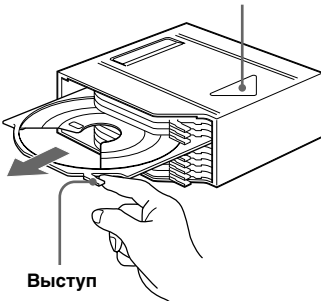

Этикеточной стороной кверху

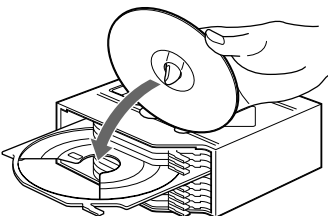

4

10 дисков, по одному в каждый лоток

Чтобы извлечь

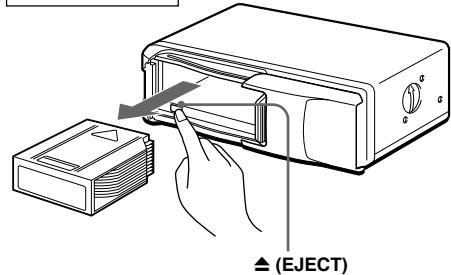

4

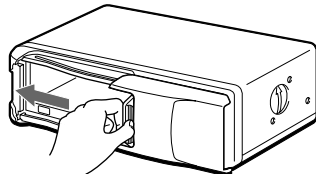

Используйте прилагаемый дисковый магазин или дисковый магазин ХА-250. Дисковый магазин ХА-10В для использования с данным проигрывателем не подходит. Использование любого другого магазина может привести к отказу в работе проигрывателя.

### Примечания

- Для прослушивания 8-сантиметровых (3-дюймовых) компакт-дисков используйте продаваемый отдельно CD-переходник CSA-8. Пользуйтесь переходником этой модели, чтобы избежать повреждения проигрывателя. При использовании другого переходника в работе проигрывателя могут происходить неполадки. При использовании CD-переходника Sony следите за тем, чтобы 8-сантиметровый компакт-диск был надежно зафиксирован тремя зажимами переходника.
- Не вставляйте CD-переходник Sony CSA-8 в магазин без диска, т.к. это может привести к нарушению работы системы.

### В случае если дисковый магазин не закрывается, как положено

Извлеките дисковый магазин, нажмите  и вновь вставьте магазин.

### При эксплуатации проигрывателя закрывайте затворку.

В противном случае из-за попадания в проигрыватель CD посторонних частиц может произойти загрязнение расположенных внутри него линз объектива.

### Примечания о дисковом магазине

- Не оставляйте дисковый магазин в местах с высокой температурой и влажностью, например, на приборной доске или за задним стеклом автомобиля, где он может подвергнуться воздействию прямого солнечного света.
- Не помещайте в лоток более одного диска, так как это может привести к повреждению проигрывателя и дисков.
- Не роняйте дисковый магазин и не подвергайте его резким сотрясениям.

### Когда лоток выпадает

Обычно лотки не выпадают из магазина. Однако если они были вытаснены из магазина, их можно легко вставить обратно.

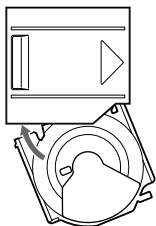

Вставьте лоток правым углом в паз таким образом, чтобы обрезанная часть лотка была обращена к Вам, а затем вдвиньте левый угол лотка до момента его фиксации с легким щелчком.

### Примечание



Не вставляйте лоток верхом вниз или неправильной стороной.

## Изменение рабочей частоты

Поскольку при воспроизведении проигрыватель пропускает записанный на компакт-диск звуковой сигнал через УКВ-тюнер, во время прослушивания диска могут возникать помехи. В таком случае измените частоту радиочастотного сигнала с частотной модуляцией. Изначально заданное значение частоты составляет 88,3 МГц.

**1** Нажмите клавишу  на две секунды до появления на дисплее частоты.

**2** Последовательным нажатием клавиши  или  выберите нужную частоту.

При каждом нажатии  или  частота меняется следующим образом:

 :

88.3 MHz → 89.9 MHz → 89.7 MHz →  
89.5 MHz → 89.3 MHz → 89.1 MHz →  
88.9 MHz → 88.7 MHz → 88.5 MHz →  
88.3 MHz

 :

88.3 MHz → 88.5 MHz → 88.7 MHz →  
88.9 MHz → 89.1 MHz → 89.3 MHz →  
89.5 MHz → 89.7 MHz → 89.9 MHz →  
88.3 MHz

**3** Нажмите  на две секунды.

### Примечания

- Не забудьте настроить УКВ-тюнер на заново установленную частоту.
- В случае, если питание системы отключено, перед сменой частоты нажмите  на пульте дистанционного управления.

# Многодисковый проигрыватель CD

## Прослушивание компакт-диска

- 1 Включите УКВ-тюнер Вашей автомобильной стереосистемы.
- 2 С помощью УКВ-тюнера Вашей автомобильной аудиосистемы настройтесь на выбранную частоту передачи\* сигнала.  
*\* Заданная изготовителем рабочая частота - 88,3 МГц.*  
Вы можете изменить частоту. (См. раздел "Изменение рабочей частоты" на стр.5.)
- 3 Нажмите ►II.  
Начинается воспроизведение записи с компакт-диска.
- 4 Установите нужный уровень громкости при помощи регулятора громкости на автомобильной стереосистеме.  
Все дорожки воспроизводятся с самого начала.

## Прекращение воспроизведения записи с компакт-диска

Нажмите **OFF**.

### Примечания

- Когда воспроизведение записи с компакт-диска прекращается, Вы иногда можете услышать из громкоговорителей шум. Чтобы этого не происходило, перед прекращением воспроизведения содержания компакт-диска уменьшайте уровень громкости.
- Если Вы выключаете зажигание автомобиля, не остановив воспроизведение записи с CD, в следующий раз при включении зажигания проигрыватель автоматически возобновит воспроизведение этой записи с того места, на котором оно было прервано.

## Поиск нужной дорожки

— Автоматический музыкальный сенсор (AMS)

Во время воспроизведения можно повернуть клавишу **(AMS)** в одну из сторон - по одному разу на каждую дорожку, которую вы хотите пропустить.

Для поиска предыдущих дорожек

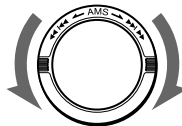

Для поиска последующих дорожек

## Нахождение нужного места на дорожке — ручной поиск

При воспроизведении поверните в одну из сторон и удерживайте клавишу **(AMS)**. После нахождения нужного места, отпустите клавишу.

Для поиска назад

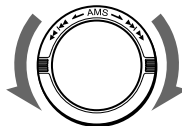

Для поиска вперед

## Нахождение нужного диска

— Выбор диска

При воспроизведении нажимайте на клавишу **(DISC+)** или **(DISC-)** по одному разу на каждый диск, который Вы хотите пропустить.

Для поиска последующих дисков

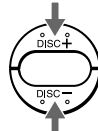

Для поиска предыдущих дисков

## Прослушивание радиопередач или кассетной записи

Не забудьте перед тем как начать прослушивание радиопередачи или кассетной записи, остановить воспроизведение записи с CD.

### Примечание

Не забудьте остановить воспроизведение записи с CD, поскольку иначе при приеме радиопередач могут возникнуть помехи.

## Воспроизведение дорожек в случайном порядке — “Перетасованное” воспроизведение

Вы можете выбрать:

- Режим SHUF 1 для воспроизведения дорожек данного диска в произвольном порядке;
- Режим SHUF 2 для воспроизведения всех дисков в произвольном порядке.

**Последовательно нажимайте клавишу (SHUF/REP), пока на дисплее не появится обозначение нужного режима (SHUF 1 или SHUF 2).**

Через пять секунд начнется воспроизведение в случайном порядке.

При каждом нажатии Вами (SHUF/REP) дисплей меняется следующим образом:

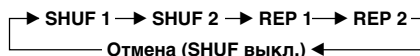

Чтобы вернуться в нормальный режим воспроизведения, последовательно нажимайте клавишу (SHUF/REP), пока с дисплея не исчезнет надпись “SHUF” или “REP”.

## Повторное воспроизведение дорожек

— Повторное воспроизведение

Вы можете выбрать:

- Режим REP 1 для воспроизведения данной дорожки;
- Режим REP 2 для воспроизведения данного диска.

**Последовательно нажимайте клавишу (SHUF/REP), пока на дисплее не появится обозначение нужного режима (REP 1 или REP 2).**

Через пять секунд начнется повторное воспроизведение.

При каждом нажатии Вами (SHUF/REP) дисплей меняется следующим образом:

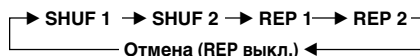

Чтобы вернуться в обычный режим воспроизведения, последовательно нажимайте (SHUF/REP) до исчезновения с дисплея надписи “REP” или “SHUF”.

## Изменение уровня выходного сигнала

Выбрать уровень выдаваемого системой сигнала можно по своему усмотрению. Как правило, система эксплуатируется при изначально установленном уровне выходной мощности; в случае необходимости - измените его.

**1** Нажмите (SHUF/REP) на две секунды.

**2** Кратко нажмите (SHUF/REP).

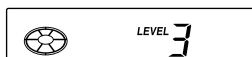

Изначально установленное значение

**3** Последовательным нажатием клавиши (DISC+) или (DISC-) выберите уровень выходного сигнала.

Для уменьшения уровня выходного сигнала

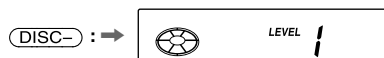

Для увеличения уровня выходного сигнала

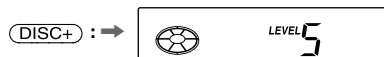

**4** Нажмите (SHUF/REP) на две секунды.

### Примечание

При выборе уровня 4 или 5 в проигрывателе может начаться искажение звука, или может появиться шум. В этом случае на проигрывателе следует выбрать более низкий уровень и сделать тише уровень громкости автомобильной аудиосистемы.

# Дополнительная информация

## Меры предосторожности

- Данный проигрыватель не работает с автомобильной аудиосистемой, не оснащенной УКВ-тюнером.
- Если автомобиль был запаркован в месте, подверженном воздействию прямого солнечного света, из-за чего произошло резкое повышение температуры в салоне, дайте аппаратуре остыть, прежде чем приступить к ее эксплуатации.
- Если на проигрыватель не поступает питание, проверьте сначала контакты. Если все в порядке, проверьте плавкий предохранитель.
- Не устанавливайте проигрыватель CD и проводной пульт дистанционного управления в местах:
  - где температура превышает 55°C;
  - подверженных воздействию прямого солнечного света;
  - расположенных вблизи источников тепла (таких, как обогреватели);
  - подверженных воздействию дождя или влаги;
  - чрезмерно запыленных или грязных;
  - подверженных воздействию чрезмерной вибрации.

В случае возникновения у Вас каких-либо вопросов или проблем, связанных с Вашей аппаратурой и не охваченных в данном Руководстве, проконсультируйтесь, пожалуйста, с ближайшим дилером фирмы "Sony".

## Примечания о компакт-дисках

Использование грязного или поврежденного диска может привести к провалам звука при воспроизведении. Для обеспечения оптимального звучания обращайтесь с дисками следующим образом.

Берите диск за края и не притрагивайтесь к незакрытой этикеткой поверхности.

Правильно

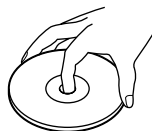

Не приклеивайте к дискам бумажки или кусочки ленты.

Неправильно



Не подвержайте диски воздействию прямого солнечного света или источников тепла, таких как воздушные обогреватели. Не оставляйте диски в автомобиле, запаркованном под прямыми солнечными лучами, способными вызвать значительное повышение температуры в салоне автомобиля.

Неправильно



Перед прослушиванием очищайте диски предназначенной для этого специальной тряпочкой (в комплект не входит). Протирайте каждый диск в направлении, указанном стрелками.

Правильно

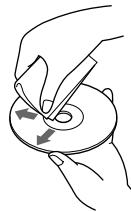

Не используйте при этом растворители, такие, как бензин, продаваемые в торговой сети разбавители, очистители или антистатические аэрозоли, предназначенные для аналоговых пластинок.



## О дисках

В случае использования Вами дисков, о которых говорится ниже, имеющийся на их поверхности липкий налет может служить причиной остановки вращения диска, приводить к сбоям в работе аппарата или порче дисков.

Не пользуйтесь подержанными или взятыми напрокат дисками, на поверхности которых имеется липкий налет (например, оставшийся от снятой наклейки либо чернил) или на которых из-под этикетки вытек клей.

**На поверхности диска - остатки клея. Используются липкие чернила.**



Не пользуйтесь взятыми напрокат компакт-дисками со старыми, начавшими отклеиваться этикетками.

**Начавшие отклеиваться этикетки, оставляющие липкий след на диске.**



Не пользуйтесь своими компакт-дисками, на которые наклеены этикетки или наклейки.

**Наклеены этикетки.**



## Образование конденсата

В дождливый день или в местности с очень высокой влажностью на линзах проигрывателя может скопиться влага, в результате чего в его работе будут происходить сбои. В таком случае **выньте дисковый магазин из проигрывателя и подождите примерно один час, пока влага не испарится.**

## Технический уход

### Замена плавкого предохранителя

В случае перегорания предохранителя проверьте подсоединение проводов питания и замените предохранитель. Если после замены предохранитель перегорит вновь, это может свидетельствовать о наличии неисправности в самом проигрывателе. В таком случае проконсультируйтесь с ближайшим дилером фирмы “Sony”.

### Предупреждение

Используйте предохранители, рассчитанные на указанную в инструкции силу тока. Использование плавкого предохранителя, рассчитанного на большую силу тока, может привести к серьезному повреждению аппаратуры.

# Расположение органов управления

Проводной пульт дистанционного управления (модель RM-X88)

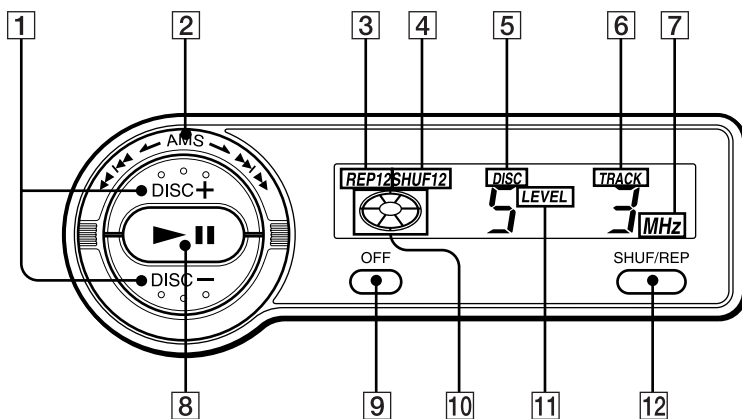

Более подробная информация приводится на указанных ниже страницах.

- |  |  |
|--|--|
| <p><b>1</b> Клавиши DISC (выбор диска) 5, 6, 7</p> <p><b>2</b> Клавиша AMS (Автоматический музыкальный сенсор/ручной поиск) 6</p> <p><b>3</b> Индикатор REP (повторное воспроизведение)</p> <p><b>4</b> Индикатор SHUF ("перетасованное" воспроизведение)</p> <p><b>5</b> Индикатор DISC (номер диска)<br/>Номер диска на индикаторе соответствует номеру диска в магазине для дисков.</p> <p><b>6</b> Индикатор TRACK (номер дорожки)</p> <p><b>7</b> Индикация (частоты) в Мгц</p> | <p><b>8</b> Клавиша ►   (воспроизведение/ пауза) 5, 6<br/>При нажатии этой клавиши в процессе воспроизведения записи с компакт-диска наступает пауза. При повторном ее нажатии воспроизведение возобновляется.</p> <p><b>9</b> Клавиша OFF 6</p> <p><b>10</b> Индикация режима воспроизведения/паузы<br/>Меняет направление при воспроизведении, а при нажатии клавиши паузы начинает мигать.</p> <p><b>11</b> Индикация LEVEL (уровень выходного сигнала)</p> <p><b>12</b> Клавиша SHUF/REP ("перетасованное" воспроизведение/ повторное воспроизведение/ установка режима управления) 5, 7</p> |
|--|--|

# Технические характеристики

## Многодисковый проигрыватель CD (модель CDX-434RF)

Система	Цифровая аудиосистема для компакт-дисков
Рабочая частота	88,3 МГц/88,5 МГц/ 88,7 МГц/88,9 МГц/ 89,1 МГц/89,3 МГц/ 89,5 МГц/89,7 МГц/ 89,9 МГц (изменяемый параметр)
Выходные разъемы	Проводной пульт дистанционного управления (с 8-штырьковым разъемом) Выход радиочастотного сигнала с частотной модуляцией Гнездо питания (с 3-штырьковым разъемом)
Потребление тока	800 мА (при воспроизведении) 800 мА (при загрузке/извлечении диска)
Допустимая температура	при эксплуатации от -10°C до +55°C
Размеры	Прибл. 262 × 90 × 181,5 мм (ш/в/г)
Масса	Прибл. 2,1 кг

## Релейный блок

Входные/выходные разъемы	Антенное гнездо Антенный шнур Сетевой шнур проигрывателя
Размеры	Прибл. 40 × 40 × 27 мм (ш/в/г)
Масса	Прибл. 140 г

## Проводной пульт дистанционного управления (модель RM-X88)

Размеры	Прибл. 122 × 36,5 × 15,5 мм (ш/в/г)
Масса	Прибл. 255 г

## Общие сведения

Входящие в комплект принадлежности  
Дисковый магазин (1)  
Детали для осуществления установки и подсоединения (1 набор)

Дополнительные принадлежности  
Одинарный CD-переходник CSA-8  
Дисковый магазин XA-250

*Конструкция и технические характеристики могут быть изменены без извещения.*

# Устранение неполадок

Излагаемая ниже процедура проверки поможет решить большинство проблем, которые могут возникнуть при эксплуатации проигрывателя.

Прежде чем обращаться к приводимому ниже перечню неполадок, сверьтесь сначала с инструкциями по подсоединению и эксплуатации.

## Общие проблемы

Проблема	Причина/меры по устранению
Проигрыватель не работает.	<ul style="list-style-type: none"><li>• Ошибка в работе встроенного микрокомпьютера → <b>Нажмите кнопку переустановки на проигрывателе CD.</b></li><li>• Соединительные провода не подсоединены должным образом.</li></ul>
Провалы звука	<ul style="list-style-type: none"><li>• Проигрыватель CD установлен неустойчиво. → <b>Установите его заново в устойчивом положении.</b></li><li>• Компакт-диск грязный или дефективный. → <b>Очистите его (их) или замените.</b></li></ul>
Дисковый магазин не зафиксирован в проигрывателе CD.	Выньте магазин, нажмите на клавишу ▲, а затем вставьте магазин обратно, надежно зафиксировав его в проигрывателе.

## Дисплейные сообщения об ошибках

На дисплее в течение примерно пяти секунд могут мигать следующие надписи.

Надписи	Причина неполадки	Меры по устранению
<i>E-01</i>	Дисковый магазин не вставлен в проигрыватель CD.	Вставьте магазин с дисками в проигрыватель CD.
<i>E-02</i>	В дисковом магазине нет дисков.	Извлеките магазин и вставьте в него компакт-диски.
<i>E-04</i>	Диск грязный.	Очистите диск.
	Диск вставлен верхней стороной вниз.	Вставьте диск правильно.
<i>E-99</i>	По какой-то причине эксплуатация проигрывателя CD невозможна.	Нажмите кнопку переустановки на проигрывателе CD.

Если вышеизложенные меры не помогут Вам в решении возникшей проблемы, проконсультируйтесь с ближайшим дилером фирмы "Sony".