

# *Trinitron<sup>®</sup> Color Computer Display*

---

Operating Instructions \_\_\_\_\_ **US**

Mode d'emploi \_\_\_\_\_ **FR**

Manual de instrucciones \_\_\_\_\_ **ES**

使用说明书 \_\_\_\_\_ **CS**

**CPD-G200**

# Owner's Record

The model and serial numbers are located at the rear of the unit. Record these numbers in the spaces provided below. Refer to them whenever you call upon your dealer regarding this product.

Model No. \_\_\_\_\_ Serial No. \_\_\_\_\_

## WARNING

**To prevent fire or shock hazard, do not expose the unit to rain or moisture.**

**Dangerously high voltages are present inside the unit. Do not open the cabinet. Refer servicing to qualified personnel only.**

### FCC Notice

This equipment has been tested and found to comply with the limits for a Class B digital device, pursuant to Part 15 of the FCC Rules. These limits are designed to provide reasonable protection against harmful interference in a residential installation. This equipment generates, uses, and can radiate radio frequency energy and, if not installed and used in accordance with the instructions, may cause harmful interference to radio communications. However, there is no guarantee that interference will not occur in a particular installation. If this equipment does cause harmful interference to radio or television reception, which can be determined by turning the equipment off and on, the user is encouraged to try to correct the interference by one or more of the following measures:

- Reorient or relocate the receiving antenna.
- Increase the separation between the equipment and receiver.
- Connect the equipment into an outlet on a circuit different from that to which the receiver is connected.
- Consult the dealer or an experienced radio/TV technician for help.

You are cautioned that any changes or modifications not expressly approved in this manual could void your authority to operate this equipment.

### IMPORTADOR (Para Mexico unicamente/For Mexico only)

Sony Electronicos de Mexico, S.A. de C.V.  
Henry Ford No.29  
Fraccionamiento San Nicolas, Tlalnepantla  
Estado de Mexico, CP54030  
Tel.: 321-1000  
R.F.C. SEM-941001-BJA

### IMPORTANTE

Para prevenir cualquier mal funcionamiento y evitar daños, por favor, lea detalladamente este manual de instrucciones antes de conectar y operar este equipo.

### INFORMATION

This product complies with Swedish National Council for Metrology (MPR) standards issued in December 1990 (MPR II) for very low frequency (VLF) and extremely low frequency (ELF).

### INFORMATION

Ce produit est conforme aux normes du Swedish National Council for Metrology de décembre 1990 (MPR II) en ce qui concerne les fréquences très basses (VLF) et extrêmement basses (ELF).

### Hinweis

Dieses Gerät erfüllt bezüglich tieffrequenter (very low frequency) und tiefstfrequenter (extremely low frequency) Strahlung die Vorschriften des „Swedish National Council for Metrology (MPR)“ vom Dezember 1990 (MPR II).

### INFORMACIÓN

Este producto cumple las normas del Consejo Nacional Sueco para Metrología (MPR) emitidas en diciembre de 1990 (MPR II) para frecuencias muy bajas (VLF) y frecuencias extremadamente bajas (ELF).

Dieses Gerät entspricht den folgenden europäischen EMV-Vorschriften für Betrieb in Wohngebieten, gewerblicher Gebieten und Leichtindustriegebieten.

EN55022/1994 Klasse B  
EN50082-1/1997  
EN61000-3-2/1995

### Hinweise

- Aus ergonomischen Gründen wird empfohlen, die Grundfarbe Blau nicht auf dunklem Untergrund zu verwenden (schlechte Erkennbarkeit, Augenbelastung bei zu geringem Zeichenkontrast).
- Aus ergonomischen Gründen (flimmern) sollten nur Darstellungen bei Vertikalfrequenzen ab 70 Hz (ohne Zeilensprung) verwendet werden.
- Die Konvergenz des Bildes kann sich auf Grund des Magnetfeldes am Ort der Aufstellung aus der korrekten Grundeinstellung verändern. Zur Korrektur empfiehlt es sich deshalb, die Regler an der Frontseite für Konvergenz so einzustellen, daß die getrennt sichtbaren Farblinien für Rot, Grün und Blau bei z.B. der Darstellung eines Buchstabens zur Deckung (Konvergenz) gelangen. Siehe hierzu auch die Erklärungen zu Konvergenz.

### NOTICE

This notice is applicable for USA/Canada only. If shipped to USA/Canada, install only a UL LISTED/CSA LABELLED power supply cord meeting the following specifications:

#### SPECIFICATIONS

Plug Type	Nema-Plug 5-15p
Cord	Type SVT or SJT, minimum 3 × 18 AWG
Length	Maximum 15 feet
Rating	Minimum 7 A, 125 V

### NOTICE

Cette notice s'applique aux Etats-Unis et au Canada uniquement.

Si cet appareil est exporté\* aux Etats-Unis ou au Canada, utiliser le cordon d'alimentation portant la mention UL LISTED/CSA LABELLED et remplissant les conditions suivantes:

#### SPECIFICATIONS

Type de fiche	Fiche Nema 5-15 broches
Cordon	Type SVT ou SJT, minimum 3 × 18 AWG
Longueur	Maximum 15 pieds
Tension	Minimum 7 A, 125 V



As an ENERGY STAR Partner, Sony Corporation has determined that this product meets the ENERGY STAR guidelines for energy efficiency.



This monitor complies with the TCO'99 guidelines.

### Declaration of Conformity

Trade Name: Sony  
Model No.: CPD-G200  
Responsible Party: Sony Electronics Inc.  
Address: 1 Sony Drive, Park Ridge, NJ. 07656 USA  
Telephone No.: 201-930-6970

This device complies with Part 15 of the FCC Rules. Operation is subject to the following two conditions: (1) This device may not cause harmful interference, and (2) this device must accept any interference received, including interference that may cause undesired operation.

# Table of Contents

Precautions . . . . .	4
Identifying parts and controls . . . . .	5
<hr/>	
<b>Setup . . . . .</b>	<b>6</b>
<b>Step 1:</b> Connect your monitor to your computer . . . . .	6
<b>Step 2:</b> Connect the power cord . . . . .	6
<b>Step 3:</b> Turn on the monitor and computer . . . . .	7
Selecting the on-screen menu language (LANG) . . . . .	7
<hr/>	
<b>Customizing Your Monitor . . . . .</b>	<b>8</b>
Navigating the menu . . . . .	8
Adjusting the brightness and contrast . . . . .	9
Adjusting the centering of the picture (CENTER) . . . . .	9
Adjusting the size of the picture (SIZE) . . . . .	9
Enlarging or reducing the picture (ZOOM) . . . . .	10
Adjusting the shape of the picture (GEOM) . . . . .	10
Adjusting the color of the picture (COLOR) . . . . .	10
Adjusting the convergence (CONV) . . . . .	10
Additional settings (OPTION) . . . . .	11
Helpful hints and information (HELP) . . . . .	12
Resetting the adjustments . . . . .	12
<hr/>	
<b>Technical Features . . . . .</b>	<b>13</b>
Preset and user modes . . . . .	13
Power saving function . . . . .	13
<hr/>	
<b>Troubleshooting . . . . .</b>	<b>13</b>
If thin lines appear on your screen (damper wires) . . . . .	13
On-screen messages . . . . .	13
Trouble symptoms and remedies . . . . .	14
Self-diagnosis function . . . . .	16
<hr/>	
<b>Specifications . . . . .</b>	<b>16</b>
<hr/>	
<b>Appendix . . . . .</b>	<b>i</b>
Preset mode timing table . . . . .	i
TCO'99 Eco-document . . . . .	i

US

- Trinitron® is a registered trademark of Sony Corporation.
- Macintosh is a trademark licensed to Apple Computer, Inc., registered in the U.S.A. and other countries.
- Windows® and MS-DOS are registered trademarks of Microsoft Corporation in the United States and other countries.
- IBM PC/AT and VGA are registered trademarks of IBM Corporation of the U.S.A.
- VESA and DDC™ are trademarks of the Video Electronics Standard Association.
- ENERGY STAR is a U.S. registered mark.
- All other product names mentioned herein may be the trademarks or registered trademarks of their respective companies.
- Furthermore, “™” and “®” are not mentioned in each case in this manual.

## Precautions

### Warning on power connections

- Use the supplied power cord. If you use a different power cord, be sure that it is compatible with your local power supply.

#### For the customers in the U.S.A.

If you do not use the appropriate cord, this monitor will not conform to mandatory FCC standards.

Example of plug types

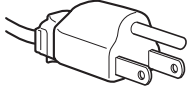

for 100 to 120 V AC

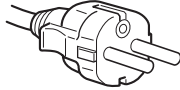

for 200 to 240 V AC

- Before disconnecting the power cord, wait at least 30 seconds after turning off the power to allow the static electricity on the screen's surface to discharge.
- After the power is turned on, the screen is demagnetized (degaussed) for about 5 seconds. This generates a strong magnetic field around the screen which may affect data stored on magnetic tapes and disks placed near the monitor. Be sure to keep magnetic recording equipment, tapes, and disks away from the monitor.

The equipment should be installed near an easily accessible outlet.

### Installation

Do not install the monitor in the following places:

- on surfaces (rugs, blankets, etc.) or near materials (curtains, draperies, etc.) that may block the ventilation holes
- near heat sources such as radiators or air ducts, or in a place subject to direct sunlight
- in a place subject to severe temperature changes
- in a place subject to mechanical vibration or shock
- on an unstable surface
- near equipment which generates magnetism, such as a transformer or high voltage power lines
- near or on an electrically charged metal surface

### Maintenance

- Clean the screen with a soft cloth. If you use a glass cleaning liquid, do not use any type of cleaner containing an anti-static solution or similar additive as this may scratch the screen's coating.
- Do not rub, touch, or tap the surface of the screen with sharp or abrasive items such as a ballpoint pen or screwdriver. This type of contact may result in a scratched picture tube.
- Clean the cabinet, panel and controls with a soft cloth lightly moistened with a mild detergent solution. Do not use any type of abrasive pad, scouring powder or solvent, such as alcohol or benzene.

### Transportation

When you transport this monitor for repair or shipment, use the original carton and packing materials.

### Use of the tilt-swivel

This monitor can be adjusted within the angles shown below. To find the center of the monitor's turning radius, align the center of the monitor's screen with the centering dots on the stand.

Hold the monitor at the bottom with both hands when you turn it horizontally or vertically. Be careful not to pinch your fingers at the back of the monitor when you tilt the monitor up vertically.

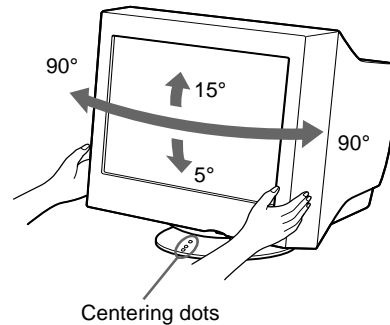

# Identifying parts and controls

See the pages in parentheses for further details.

## Front

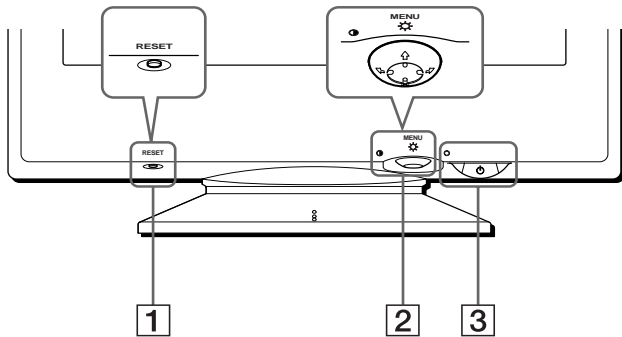

- 1 RESET button (page 12)**  
This button resets the adjustments to the factory settings.
- 2 Control button (page 9)**  
The control button is used to display the menu and make adjustments to the monitor, including brightness and contrast adjustments.
- 3  (power) switch and indicator (pages 7, 13, 16)**  
This button turns the monitor on and off. The power indicator lights up in green when the monitor is turned on, and either flashes in green and orange, or lights up in orange when the monitor is in power saving mode.

## Rear

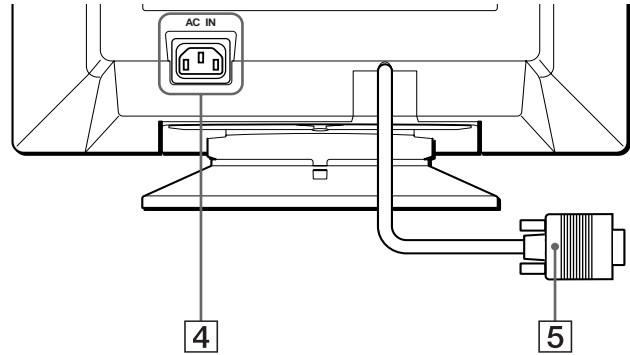

- 4 AC IN connector (page 6)**  
This connector provides AC power to the monitor.
- 5 Video input connector (HD15) (page 6)**  
This connector inputs RGB video signals (0.700 Vp-p, positive) and sync signals.

US

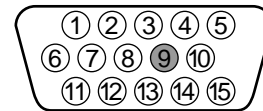

Pin No.	Signal
1	Red
2	Green (Sync on Green)
3	Blue
4	ID (Ground)
5	DDC Ground*
6	Red Ground
7	Green Ground
8	Blue Ground
9	–
10	Ground
11	ID (Ground)
12	Bi-Directional Data (SDA)*
13	H. Sync
14	V. Sync
15	Data Clock (SCL)*

\* DDC (Display Data Channel) is a standard of VESA.

# Setup

Before using your monitor, check that the following accessories are included in your carton:

- Power cord (1)
- Macintosh adapter (1)
- Windows Monitor Information Disk (1)
- Warranty card (1)
- Notes on cleaning the screen's surface (1)
- This instruction manual (1)

## Step 1: Connect your monitor to your computer

Turn off the monitor and computer before connecting.

### Note

- Do not touch the pins of the video cable connector as this might bend the pins.

### ■ Connecting to an IBM PC/AT or compatible computer

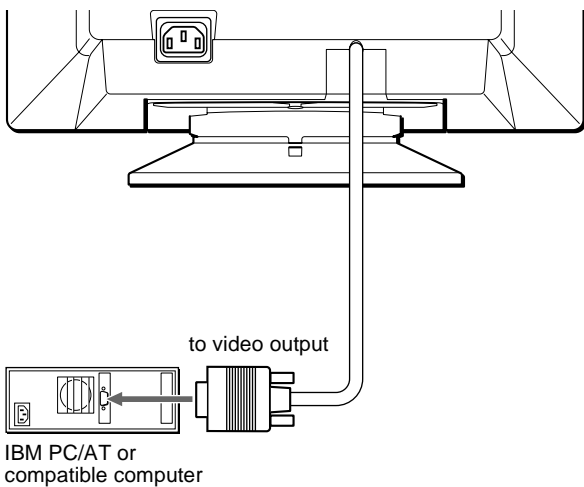

### ■ Connecting to a Macintosh or compatible computer

Use the supplied Macintosh adapter.

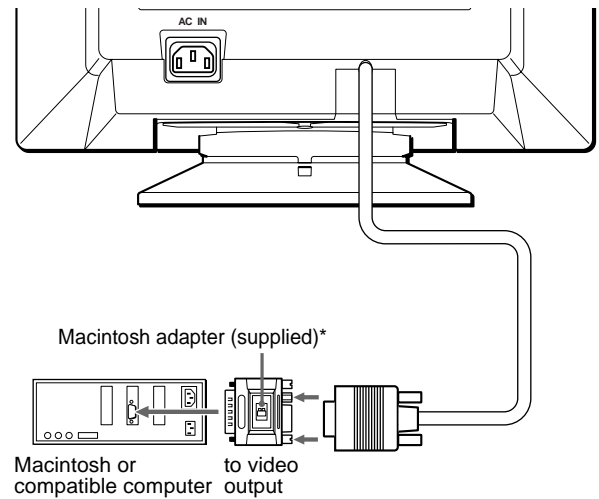

- \* Connect the supplied Macintosh adapter to the computer before connecting the cable. This adapter is compatible with Macintosh LC, Performa, Quadra, Power Macintosh and Power Macintosh G3 series computers (sold before January, 1999). If you are connecting to a Power Macintosh G3 series that sold after January 1999, you will need a different adapter (not supplied). Macintosh II series and some older versions of PowerBook models may need an adapter with micro switches (not supplied).

## Step 2: Connect the power cord

With the monitor and computer switched off, first connect the power cord to the monitor, then connect it to a power outlet.

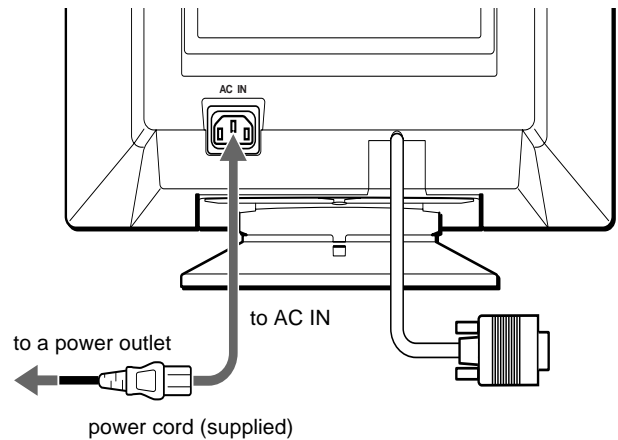

## Step 3: Turn on the monitor and computer

First turn on the monitor, then turn on the computer.

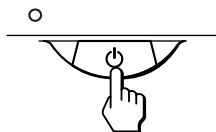

The installation of your monitor is complete.  
If necessary, use the monitor's controls to adjust the picture.

### If no picture appears on your screen

- Check that the monitor is correctly connected to the computer.
- If NO INPUT SIGNAL appears on the screen, confirm that the video signal cable is properly connected and all plugs are firmly seated in their sockets.
- If MONITOR IS IN POWER SAVE MODE appeared on the screen, try pressing any key on the computer keyboard.
- If you are replacing an old monitor with this model and OUT OF SCAN RANGE appears on the screen, reconnect the old monitor. Then adjust the computer's graphic board so that the horizontal frequency is between 30 – 96 kHz, and the vertical frequency is between 48 – 120 Hz.

For more information about the on-screen messages, see "Trouble symptoms and remedies" on page 14.

### For customers using Windows 95/98

To maximize the potential of your monitor, install the new model information file from the supplied Windows Monitor Information Disk onto your PC.

This monitor complies with the "VESA DDC" Plug & Play standard. If your PC/graphics board complies with DDC, select "Plug & Play Monitor (VESA DDC)" or this monitor's model name as the monitor type in the "Control Panel" of Windows 95/98. If your PC/graphics board has difficulty communicating with this monitor, load the Windows Monitor Information Disk and select this monitor's model name as the monitor type.

### For customers using Windows NT4.0

Monitor setup in Windows NT4.0 is different from Windows 95/98 and does not involve the selection of monitor type. Refer to the Windows NT4.0 instruction manual for further details on adjusting the resolution, refresh rate, and number of colors.

### Adjusting the monitor's resolution and color number

Adjust the monitor's resolution and color number by referring to your computer's instruction manual. The color number may vary according to your computer or video board. The color palette setting and the actual number of colors are as follows:

- High Color (16 bit) → 65,536 colors
- True Color (24 bit) → about 16.77 million colors

In true color mode (24 bit), speed may be slower.

## Selecting the on-screen menu language (LANG)

English, French, German, Spanish, Italian, Dutch, Swedish, Russian and Japanese versions of the on-screen menus are available. The default setting is English.

### 1 Press the center of the control button.

See page 9 for more information on using the control button.

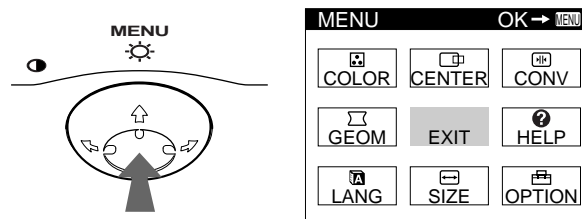

### 2 Move the control button to highlight LANG and press the center of the control button again.

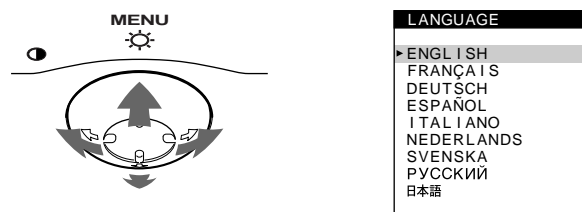

### 3 Move the control button ↓/↑ to select a language.

- ENGLISH
- FRANÇAIS: French
- DEUTSCH: German
- ESPAÑOL: Spanish
- ITALIANO: Italian
- NEDERLANDS: Dutch
- SVENSKA: Swedish
- РУССКИЙ: Russian
- 日本語: Japanese

### To close the menu

Press the center of the control button once to return to the main MENU, and twice to return to normal viewing. If no buttons are pressed, the menu closes automatically after about 30 seconds.

### To reset to English

Press the RESET button while the LANGUAGE menu is displayed on the screen.

US

# Customizing Your Monitor

You can make numerous adjustments to your monitor using the on-screen menu.

## Navigating the menu

Press the center of the control button to display the main MENU on your screen. See page 9 for more information on using the control button.

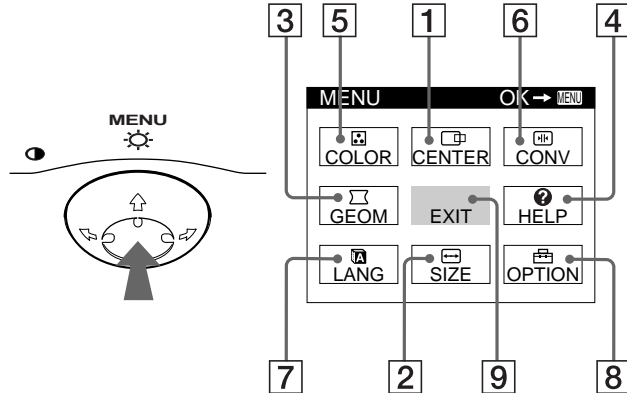

Use the control button to select one of the following menus.

### 1 CENTER (page 9)

Selects the CENTER menu to adjust the picture's centering, size or zoom.

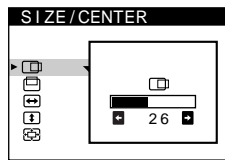

### 2 SIZE (page 9)

Selects the SIZE menu to adjust the picture's size, centering or zoom.

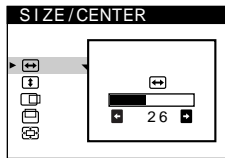

### 3 GEOM (page 10)

Select the GEOM menu to adjust the picture's rotation and shape.

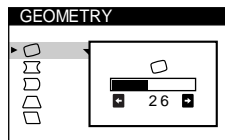

### 4 HELP (page 12)

Select the HELP menu to display helpful hints and information about this monitor.

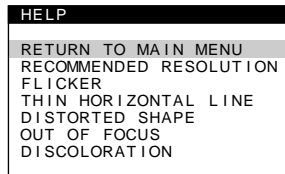

### 5 COLOR (page 10)

Select the COLOR menu to adjust the picture's color temperature. You can use this to match the monitor's colors to a printed picture's colors.

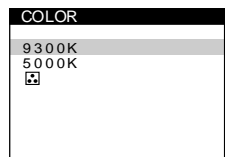

### 6 CONV (page 10)

Select the CONV menu to adjust the picture's horizontal and vertical convergence.

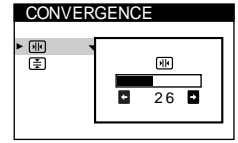

### 7 LANG (page 7)

Select LANG to choose the on-screen menu's language.



### 8 OPTION (page 11)

Select OPTION to adjust the monitor's options. The options include:

- degaussing the screen
- adjusting the moire cancellation level
- changing the on-screen menu position
- locking the controls

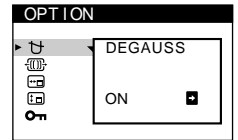

### 9 EXIT

Select EXIT to close the menu.

## ■ Displaying the current input signal

The horizontal and vertical frequencies of the current input signal are displayed in the main MENU. If the signal matches one of this monitor's factory preset modes, the resolution is also displayed.

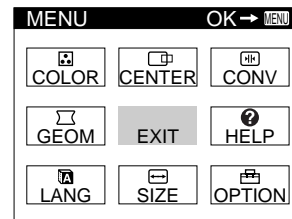

the resolution of the current input signal

68.7kHz / 85Hz  
1024x768

the horizontal and vertical frequencies of the current input signal



## ■ Using the control button

### 1 Display the main MENU.

Press the center of the control button to display the main MENU on your screen.

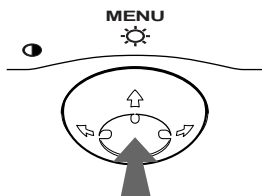

### 2 Select the menu you want to adjust.

Highlight the desired menu by moving the control button towards the rear to go up (↑), towards the front to go down (↓), and left (←) or right (→) to move sideways.

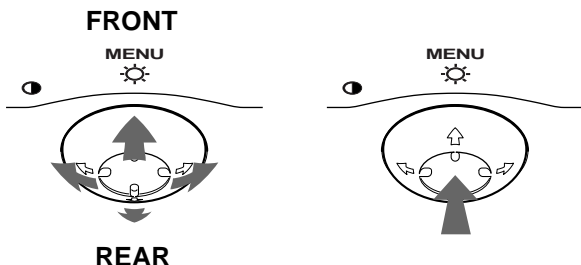

### 3 Adjust the menu.

Move the control button left (←) or right (→) to make the adjustment.

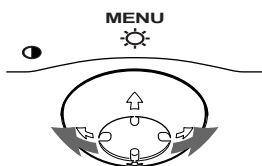

### 4 Close the menu.

Press the center of the control button once to return to the main MENU, and twice to return to normal viewing. If no buttons are pressed, the menu closes automatically after about 30 seconds.

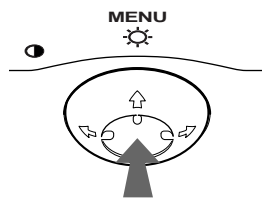

## ■ Resetting the adjustments

Press the RESET button. See page 12 for more information on resetting the adjustments.

RESET



## Adjusting the brightness and contrast

Brightness and contrast adjustments are made using a separate BRIGHTNESS/CONTRAST menu.

These settings are stored in memory for all input signals.

### 1 Move the control button in any direction.

The BRIGHTNESS/CONTRAST menu appears on the screen.



### 2 Move the control button ↓/↑ to adjust the

brightness (☀), and ←/→ to adjust the contrast (⦿).

The menu automatically disappears after about 3 seconds.

## Adjusting the centering of the picture (CENTER)

This setting is stored in memory for the current input signal.

### 1 Press the center of the control button.

The main MENU appears on the screen.

### 2 Move the control button to highlight CENTER and press the center of the control button again.

The SIZE/CENTER menu appears on the screen.

### 3 First move the control button ↓/↑ to select for horizontal adjustment, or for vertical adjustment. Then move the control button ←/→ to adjust the centering.

## Adjusting the size of the picture (SIZE)

This setting is stored in memory for the current input signal.

### 1 Press the center of the control button.

The main MENU appears on the screen.

### 2 Move the control button to highlight SIZE and press the center of the control button again.

The SIZE/CENTER menu appears on the screen.



### 3 First move the control button ↓/↑ to select for horizontal adjustment, or for vertical adjustment. Then move the control button ←/→ to adjust the size.

US

---

## Enlarging or reducing the picture (ZOOM)

This setting is stored in memory for the current input signal.

- 1 Press the center of the control button.**  
The main MENU appears on the screen.
- 2 Move the control button to highlight  SIZE or CENTER and press the center of the control button again.**  
The SIZE/CENTER menu appears on the screen.
- 3 Move the control button  $\downarrow/\uparrow$  to select  (zoom), and move  $\leftarrow/\rightarrow$  to enlarge or reduce the picture.**

### Notes

- Adjustment stops when either the horizontal or vertical size reaches its maximum or minimum value.
- The horizontal adjustment value is not displayed in the menu.





---

## Adjusting the shape of the picture (GEOM)

The GEOM settings allow you to adjust the rotation and shape of the picture.

The  (rotation) setting is stored in memory for all input signals. All other settings are stored in memory for the current input signal.

- 1 Press the center of the control button.**  
The main MENU appears on the screen.
- 2 Move the control button to highlight  GEOM and press the center of the control button again.**  
The GEOMETRY menu appears on the screen.
- 3 First move the control button  $\downarrow/\uparrow$  to select the desired adjustment item. Then move the control button  $\leftarrow/\rightarrow$  to make the adjustment.**



Select	To
	rotate the picture
	expand or contract the picture sides
	shift the picture sides to the left or right
	adjust the picture width at the top of the screen
	shift the picture to the left or right at the top of the screen

---

## Adjusting the color of the picture (COLOR)

The COLOR settings allow you to adjust the picture's color temperature by changing the color level of the white color field. Colors appear reddish if the temperature is low, and bluish if the temperature is high. This adjustment is useful for matching the monitor's colors to a printed picture's colors.

This setting is stored in memory for all input signals.

- 1 Press the center of the control button.**  
The main MENU appears on the screen.
- 2 Move the control button to highlight  COLOR and press the center of the control button again.**  
The COLOR menu appears on the screen.
- 3 Move the control button  $\downarrow/\uparrow$  to select a color temperature.**  
The preset color temperatures are 5000K and 9300K. Since the default setting is 9300K, the whites will change from a bluish hue to a reddish hue as the temperature is lowered to 5000K.
- 4 If necessary, fine tune the color temperature.**  
You can select your own color temperature between 9300K and 5000K. First move the control button  $\downarrow/\uparrow$  to select . Then move the control button  $\leftarrow/\rightarrow$  to adjust the color temperature.

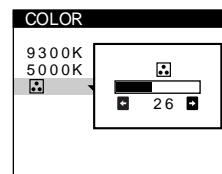



---

## Adjusting the convergence (CONV)

The CONV settings allow you to adjust the quality of the picture by controlling the convergence. The convergence refers to the alignment of the red, green, and blue color signals.

If you see red or blue shadows around letters or lines, adjust the convergence.

These settings are stored in memory for all input signals.

- 1 Press the center of the control button.**  
The main MENU appears on the screen.
- 2 Move the control button to highlight  CONV and press the center of the control button again.**  
The CONVERGENCE menu appears on the screen.
- 3 First move the control button  $\downarrow/\uparrow$  to select  for horizontal adjustment, or  for vertical adjustment. Then move the control button  $\leftarrow/\rightarrow$  to adjust the convergence.**

## Additional settings (OPTION)

You can manually degauss (demagnetize) the monitor, adjust the moire cancellation level, change the menu position, and lock the controls.

- 1 Press the center of the control button.**  
The main MENU appears on the screen.
- 2 Move the control button to highlight  OPTION and press the center of the control button again.**  
The OPTION menu appears on the screen.
- 3 Move the control button  $\downarrow/\uparrow$  to select the desired adjustment item.**  
Adjust the selected item according to the following instructions.

### Degaussing the screen

The monitor is automatically demagnetized (degaussed) when the power is turned on.

**To manually degauss the monitor, first move the control button  $\downarrow/\uparrow$  to select  (DEGAUSS). Then move the control button  $\rightarrow$ .**

The screen is degaussed for about 5 seconds. If a second degauss cycle is needed, allow a minimum interval of 20 minutes for the best result.

### Adjusting the moire\*

If elliptical or wavy patterns appear on the screen, adjust the moire cancellation level.

**To adjust the amount of moire cancellation, first move the control button  $\downarrow/\uparrow$  to select  (MOIRE ADJUST). Then move the control button  $\leftarrow/\rightarrow$  until the moire effect is at a minimum.**



\* Moire is a type of natural interference which produces soft, wavy lines on your screen. It may appear due to interference between the pattern of the picture on the screen and the phosphor pitch pattern of the monitor.

Example of moire







### Changing the menu's position

Change the menu's position if it is blocking an image on the screen.

**To change the menu's on-screen position, first move the control button  $\downarrow/\uparrow$  to select  (OSD H POSITION) for horizontal adjustment, or  (OSD V POSITION) for vertical adjustment. Then move the control button  $\leftarrow/\rightarrow$  to shift the on-screen menu.**

### Locking the controls

**To protect adjustment data by locking the controls, first move the control button  $\downarrow/\uparrow$  to select  (CONTROL LOCK). Then move the control button  $\rightarrow$ , to select ON.** Only the  (power) switch, EXIT, and  (CONTROL LOCK) of the  OPTION menu will operate. If any other items are selected, the  mark appears on the screen.

### To cancel the control lock

Repeat the procedure above and set  (CONTROL LOCK) to OFF.

---

## Helpful hints and information (HELP)

The HELP menu contains helpful hints and information about this monitor. If your monitor is displaying symptoms that match those listed in the HELP menu, follow the on-screen instructions to resolve the problem. If the symptoms do not match those listed in the HELP menu or if the problem persists, see “Trouble symptoms and remedies” on page 14.

### 1 Press the center of the control button.

The main MENU appears on the screen.

### 2 Move the control button to highlight HELP and press the center of the control button again.

The following HELP menu appears on the screen.

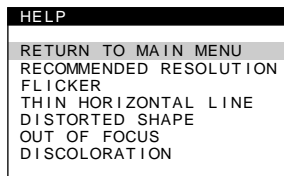

### 3 Move the control button / to select a HELP menu item and press the center of the control button again.

Instructions or information to resolve the problem appears on the screen. An explanation of each menu item is given below.

## RECOMMENDED RESOLUTION

If the picture does not fill the screen to the edges or if the picture appears too large for the screen, adjust the resolution to the figures shown in the menu using your computer. If the input signal matches one of this monitor’s factory preset modes, the resolution and refresh rate of the current input signal are displayed.

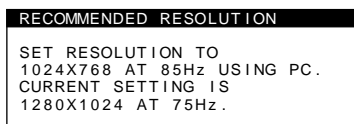

## FLICKER

If the picture is flickering, adjust the refresh rate to figures shown in the menu. If the input signal matches one of this monitor’s factory preset modes, the refresh rate of the current input signal is displayed.

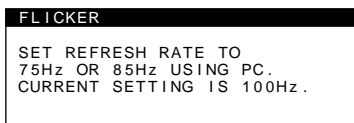

## THIN HORIZONTAL LINE

The lines that appear on your screen are damper wires. See page 13 for more information about the damper wires.



## DISTORTED SHAPE

If the shape of the picture on the screen seems distorted, try adjusting the picture’s geometry. Move the control button  to jump directly to the GEOMETRY menu.

## OUT OF FOCUS

The picture may seem to be out of focus when the red and blue color signals are not aligned properly, causing red or blue shadows to appear around letters and lines. Try adjusting the picture’s convergence to make the shadows disappear. Move the control button  to jump directly to the CONVERGENCE menu. When the CONVERGENCE menu is displayed, the contrast, brightness and moire adjustment settings are automatically reset for all input signals.

## DISCOLORATION

If the picture’s color appears abnormal in certain areas of the screen, first check for any loose signal cables. After you have checked the cables, try degaussing (demagnetizing) the screen manually. Move the control button  to jump directly to the OPTION menu, then select  (DEGAUSS).

---

## Resetting the adjustments

This monitor has the following three reset methods. Use the RESET button to reset the adjustments.

### RESET

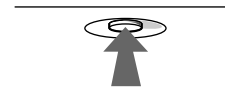

### Resetting a single adjustment item

Use the control button to select the adjustment item you want to reset, and press the RESET button.

### Resetting all of the adjustment data for the current input signal

Press the RESET button when no menu is displayed on the screen. Note that the following items are not reset by this method:

- on-screen menu language (page 7)
- on-screen menu position (page 11)
- control lock (page 11)

### Resetting all of the adjustment data for all input signals

Press and hold the RESET button for more than two seconds.

#### Note

The RESET button does not function when  (CONTROL LOCK) is set to ON.

# Technical Features

## Preset and user modes

When the monitor receives an input signal, it automatically matches the signal to one of the factory preset modes stored in the monitor's memory to provide a high quality picture at the center of the screen. (See Appendix for a list of the factory preset modes.) For input signals that do not match one of the factory preset modes, the digital Multiscan technology of this monitor ensures that a clear picture appears on the screen for any timing in the monitor's frequency range (horizontal: 30 – 96 kHz, vertical: 48 – 120 Hz). If the picture is adjusted, the adjustment data is stored as a user mode and automatically recalled whenever the same input signal is received.

### Note for Windows users

For Windows users, check your video board manual or the utility program which comes with your graphic board and select the highest available refresh rate to maximize monitor performance.

## Power saving function

This monitor meets the power-saving guidelines set by VESA, ENERGY STAR, and NUTEK. If the monitor is connected to a computer or video graphics board that is DPMS (Display Power Management Signaling) compliant, the monitor will automatically reduce power consumption in three stages as shown below.

Power mode	Power consumption	⏻ (power) indicator
normal operation	≤ 130 W	green
1 standby	≤ 15 W	green and orange alternate
2 suspend (sleep)*	≤ 15 W	green and orange alternate
3 active off** (deep sleep)*	≤ 3 W	orange
power off	0 W	off

\* "Sleep" and "deep sleep" are power saving modes defined by the Environmental Protection Agency.  
 \*\* When your computer is in a power saving mode, MONITOR IS IN POWER SAVE MODE appears on the screen if you press any button on the monitor. After a few seconds, the monitor enters the power saving mode again.

# Troubleshooting

Before contacting technical support, refer to this section.

## If thin lines appear on your screen (damper wires)

The lines you are experiencing on your screen are normal for the Trinitron monitor and are not a malfunction. These are shadows from the damper wires used to stabilize the aperture grille and are most noticeable when the screen's background is light (usually white). The aperture grille is the essential element that makes a Trinitron picture tube unique by allowing more light to reach the screen, resulting in a brighter, more detailed picture.

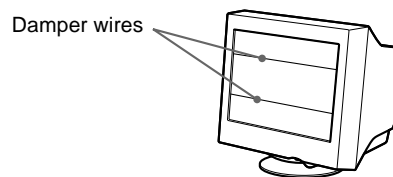

## On-screen messages

If no picture appears on the screen, one of the following messages appears on the screen. To solve the problem, see "Trouble symptoms and remedies" on page 14.

US

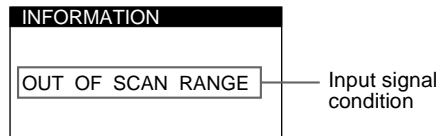

### The input signal condition

#### OUT OF SCAN RANGE

indicates that the input signal is not supported by the monitor's specifications.

#### NO INPUT SIGNAL

indicates that no signal is input.

#### MONITOR IS IN POWER SAVE MODE

indicates that the computer is in power saving mode. This message is displayed only when your computer is in a power saving mode and you press any one of the buttons on the monitor.

---

## Trouble symptoms and remedies

If the problem is caused by the connected computer or other equipment, please refer to the connected equipment's instruction manual. Use the self-diagnosis function (page 16) if the following recommendations do not resolve the problem.

Symptom	Check these items
<b>No picture</b>	
If the ⏻ (power) indicator is not lit	<ul style="list-style-type: none"><li>• Check that the power cord is properly connected.</li><li>• Check that the ⏻ (power) switch is in the "on" position.</li></ul>
If the NO INPUT SIGNAL message appears on the screen, or if the ⏻ (power) indicator is either orange or alternating between green and orange	<ul style="list-style-type: none"><li>• Check that the video signal cable is properly connected and all plugs are firmly seated in their sockets (page 6).</li><li>• Check that the HD15 video input connector's pins are not bent or pushed in.</li></ul> <p>■ <b>Problems caused by the connected computer or other equipment</b></p> <ul style="list-style-type: none"><li>• Check that the computer's power is "on."</li><li>• Check that the graphic board is completely seated in the proper bus slot.</li></ul>
If the MONITOR IS IN POWER SAVE MODE message appeared on the screen, or if the ⏻ (power) indicator is either orange or alternating between green and orange	<p>■ <b>Problems caused by the connected computer or other equipment</b></p> <ul style="list-style-type: none"><li>• The computer is in power saving mode. Try pressing any key on the computer keyboard.</li><li>• Check that the computer's power is "on."</li><li>• Check that the graphic board is completely seated in the proper bus slot.</li></ul>
If the OUT OF SCAN RANGE message appears on the screen	<p>■ <b>Problems caused by the connected computer or other equipment</b></p> <ul style="list-style-type: none"><li>• Check that the video frequency range is within that specified for the monitor. If you replaced an old monitor with this monitor, reconnect the old monitor and adjust the frequency range to the following. Horizontal: 30 – 96 kHz Vertical: 48 – 120 Hz</li></ul>
If no message is displayed and the ⏻ (power) indicator is green or flashing orange	<ul style="list-style-type: none"><li>• Use the Self-diagnosis function (page 16).</li></ul>
If using Windows 95/98	<ul style="list-style-type: none"><li>• If you replaced an old monitor with this monitor, reconnect the old monitor and do the following. Install the Windows Monitor Information Disk (page 7) and select this monitor ("CPD-G200") from among the Sony monitors in the Windows 95/98 monitor selection screen.</li></ul>
If using a Macintosh system	<ul style="list-style-type: none"><li>• Check that the Macintosh adapter and the video signal cable are properly connected (page 6).</li></ul>
<b>Picture flickers, bounces, oscillates, or is scrambled</b>	<ul style="list-style-type: none"><li>• Isolate and eliminate any potential sources of electric or magnetic fields such as other monitors, laser printers, electric fans, fluorescent lighting, or televisions.</li><li>• Move the monitor away from power lines or place a magnetic shield near the monitor.</li><li>• Try plugging the monitor into a different AC outlet, preferably on a different circuit.</li><li>• Try turning the monitor 90° to the left or right.</li></ul> <p>■ <b>Problems caused by the connected computer or other equipment</b></p> <ul style="list-style-type: none"><li>• Check your graphics board manual for the proper monitor setting.</li><li>• Confirm that the graphics mode (VESA, Macintosh 16" Color, etc.) and the frequency of the input signal are supported by this monitor (Appendix). Even if the frequency is within the proper range, some video boards may have a sync pulse that is too narrow for the monitor to sync correctly.</li><li>• Adjust the computer's refresh rate (vertical frequency) to obtain the best possible picture.</li></ul>
<b>Picture is fuzzy</b>	<ul style="list-style-type: none"><li>• Adjust the brightness and contrast (page 9).</li><li>• Degauss the monitor* (page 11).</li><li>• Select MOIRE ADJUST and adjust the moire cancellation effect (page 11).</li></ul>

Symptom	Check these items
<b>Picture is ghosting</b>	<ul style="list-style-type: none"> <li>Eliminate the use of video cable extensions and/or video switch boxes.</li> <li>Check that all plugs are firmly seated in their sockets.</li> </ul>
<b>Picture is not centered or sized properly</b>	<ul style="list-style-type: none"> <li>Adjust the size (page 9) or centering (page 9). Note that some video modes do not fill the screen to the edges.</li> </ul>
<b>Edges of the image are curved</b>	<ul style="list-style-type: none"> <li>Adjust the geometry (page 10).</li> </ul>
<b>Wavy or elliptical pattern (moire) is visible</b>	<ul style="list-style-type: none"> <li>Select MOIRE ADJUST and adjust the moire cancellation effect (page 11).</li> </ul> <p><b>■ Problems caused by the connected computer or other equipment</b></p> <ul style="list-style-type: none"> <li>Change your desktop pattern.</li> </ul>
<b>Color is not uniform</b>	<ul style="list-style-type: none"> <li>Degauss the monitor* (page 11). If you place equipment that generates a magnetic field, such as a speaker, near the monitor, or if you change the direction the monitor faces, color may lose uniformity.</li> </ul>
<b>White does not look white</b>	<ul style="list-style-type: none"> <li>Adjust the color temperature (page 10).</li> </ul>
<b>Letters and lines show red or blue shadows at the edges</b>	<ul style="list-style-type: none"> <li>Adjust the convergence (page 10).</li> </ul>
<b>Monitor buttons do not operate</b>	<ul style="list-style-type: none"> <li>If the control lock is set to ON, set it to OFF (page 11).</li> </ul>
<b>A hum is heard right after the power is turned on</b>	<ul style="list-style-type: none"> <li>This is the sound of the auto-degauss cycle. When the power is turned on, the monitor is automatically degaussed for five seconds.</li> </ul>

\* If a second degauss cycle is needed, allow a minimum interval of 20 minutes for the best result. A humming noise may be heard, but this is not a malfunction.

### Displaying this monitor's name, serial number, and date of manufacture.

While the monitor is receiving a video signal, press and hold the center of the control button for more than five seconds to display this monitor's information box.

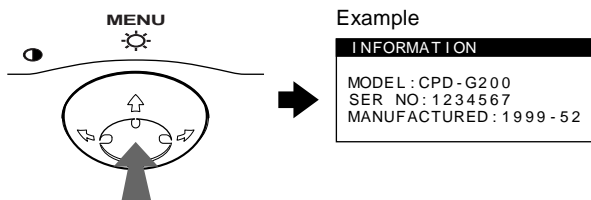



If the problem persists, call your authorized Sony dealer and give the following information.

- Model name: CPD-G200
- Serial number
- Name and specifications of your computer and graphics board.



**US**

## Self-diagnosis function

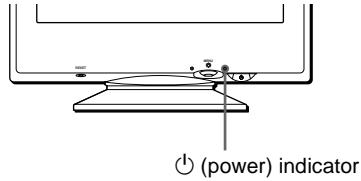
This monitor is equipped with a self-diagnosis function. If there is a problem with your monitor or computer, the screen will go blank and the  (power) indicator will either light up green or flash orange. If the  (power) indicator is lit in orange, the computer is in power saving mode. Try pressing any key on the keyboard.



### If the (power) indicator is green

- 1 Disconnect the video input cable or turn off the connected computer.**
- 2 Press the  (power) button twice to turn the monitor off and then on.**
- 3 Move the control button  for 2 seconds before the monitor enters power saving mode.**

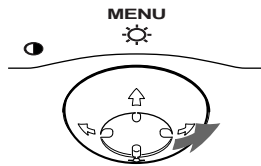



If all four color bars appear (white, red, green, blue), the monitor is working properly. Reconnect the video input cable and check the condition of your computer.

If the color bars do not appear, there is a potential monitor failure. Inform your authorized Sony dealer of the monitor's condition.

### If the (power) indicator is flashing orange

**Press the  (power) button twice to turn the monitor off and then on.**

If the  (power) indicator lights up green, the monitor is working properly.

If the  (power) indicator is still flashing, there is a potential monitor failure. Count the number of seconds between orange flashes of the  (power) indicator and inform your authorized Sony dealer of the monitor's condition. Be sure to note the model name and serial number of your monitor. Also note the make and model of your computer and video board.

## Specifications

CRT	0.24 mm aperture grille pitch (center) 17 inches measured diagonally 90-degree deflection FD Trinitron
Viewable image size	Approx. 327 × 243 mm (w/h) (12 <sup>7</sup> / <sub>8</sub> × 9 <sup>5</sup> / <sub>8</sub> inches) 16.0" viewing image
Resolution	
Maximum	Horizontal: 1600 dots Vertical: 1200 lines
Recommended	Horizontal: 1024 dots Vertical: 768 lines
Standard image area	Approx. 312 × 234 mm (w/h) (12 <sup>3</sup> / <sub>8</sub> × 9 <sup>1</sup> / <sub>4</sub> inches)
Deflection frequency*	Horizontal: 30 to 96 kHz Vertical: 48 to 120 Hz
AC input voltage/current	100 to 240 V, 50/60 Hz, Max. 1.7 A
Power consumption	130 W
Dimensions	Approx. 404 × 413.5 × 419.5 mm (w/h/d) (16 × 16 <sup>3</sup> / <sub>8</sub> × 16 <sup>5</sup> / <sub>8</sub> inches)
Mass	Approx. 20 kg (44 lb 1 oz)
Plug and Play	DDC1/DDC2B/DDC2Bi/GTF
Supplied accessories	See page 6

\* Recommended horizontal and vertical timing condition

- Horizontal sync width should be more than 1.0 μsec.
- Horizontal blanking width should be more than 3.0 μsec.
- Vertical blanking width should be more than 500 μsec.

Design and specifications are subject to change without notice.



# Table des Matières

Précautions . . . . .	4
Identification des composants et des commandes . . . . .	5
<b>Installation . . . . .</b>	<b>6</b>
<b>1re étape:</b> Raccordez le moniteur à votre ordinateur . . . . .	6
<b>2e étape:</b> Branchez le cordon d'alimentation . . . . .	6
<b>3e étape:</b> Mettez le moniteur et l'ordinateur sous tension . . . . .	7
Sélection de la langue d'affichage des menus (LANG) . . . . .	7
<b>Personnalisation de votre moniteur. . . . .</b>	<b>8</b>
Pilotage par menus . . . . .	8
Réglage de la luminosité et du contraste . . . . .	9
Réglage du centrage de l'image (CENTRE) . . . . .	9
Réglage de la taille de l'image (TAILLE) . . . . .	9
Agrandir ou réduire l'image (ZOOM) . . . . .	10
Réglage de la forme de l'image (GEOM) . . . . .	10
Réglage de la couleur de l'image (COUL.) . . . . .	10
Réglage de la convergence (CONV) . . . . .	10
Réglages supplémentaires (OPTION) . . . . .	11
Conseils et informations utiles (AIDE) . . . . .	12
Réinitialisation des réglages . . . . .	12
<b>Caractéristiques techniques. . . . .</b>	<b>13</b>
Modes présélectionné et utilisateur . . . . .	13
Fonction d'économie d'énergie . . . . .	13
<b>Dépannage . . . . .</b>	<b>13</b>
Si de fines lignes apparaissent à l'écran (fils d'amortissement) . . . . .	13
Messages affichés à l'écran . . . . .	13
Symptômes et remèdes . . . . .	14
Fonction d'autodiagnostic . . . . .	16
<b>Spécifications. . . . .</b>	<b>16</b>
<b>Appendix. . . . .</b>	<b>i</b>
Preset mode timing table . . . . .	i
TCO'99 Eco-document . . . . .	i

- Trinitron® est une marque commerciale déposée de Sony Corporation.
- Macintosh est une marque commerciale sous licence d'Apple Computer, Inc., déposée aux Etats-Unis et dans d'autres pays.
- Windows® et MS-DOS sont des marques déposées de Microsoft Corporation aux Etats-Unis et dans d'autres pays.
- IBM PC/AT et VGA sont des marques commerciales déposées d'IBM Corporation aux Etats-Unis.
- VESA et DDC™ sont des marques commerciales de Video Electronics Standard Association.
- ENERGY STAR est une marque déposée aux Etats-Unis.
- Tous les autres noms de produits mentionnés dans le présent mode d'emploi peuvent être des marques commerciales ou des marques commerciales déposées de leurs sociétés respectives.
- Les symboles "™" et "®" ne sont pas mentionnés systématiquement dans le présent mode d'emploi.

## Précautions

### Avertissement sur le raccordement à la source d'alimentation

- Utilisez le cordon d'alimentation fourni. Si vous utilisez un cordon d'alimentation différent, assurez-vous qu'il est compatible avec votre tension d'alimentation secteur locale.

#### Pour les clients aux Etats-Unis

Si vous n'utilisez pas le cordon d'alimentation approprié, ce moniteur ne sera pas conforme aux normes FCC en vigueur.

Exemple de types de fiches

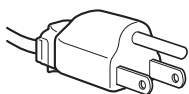

pour 100 à 120 V CA

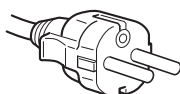

pour 200 à 240 V CA

- Avant de débrancher le cordon d'alimentation, attendez au moins 30 secondes après avoir actionné le commutateur d'alimentation de manière à permettre la décharge de l'électricité statique à la surface de l'écran.
- Après que le courant a été branché, l'écran est démagnétisé pendant environ 5 secondes. Cela génère un puissant champ magnétique autour de l'encadrement métallique qui peut affecter les données mémorisées sur une bande magnétique ou des disquettes situées à proximité. Placez ces systèmes d'enregistrement magnétique, bandes et disquettes à l'écart du moniteur.

L'appareil doit être installé à proximité d'une prise murale aisément accessible.

### Installation

N'installez pas le moniteur dans les endroits suivants:

- sur des surfaces molles (moquette, nappe, etc.) ou à proximité de tissus (rideaux, tentures, etc.) qui risquent d'obstruer les orifices de ventilation
- à proximité de sources de chaleur comme des radiateurs ou des conduits d'air, ni dans un endroit directement exposé au rayonnement solaire
- sujet à de fortes variations de température
- soumis à des vibrations ou à des chocs mécaniques
- sur une surface instable
- à proximité d'appareils générant un champ magnétique comme un transformateur ou des lignes à haute tension
- à proximité de ou sur une surface métallique chargée électriquement

### Entretien

- Nettoyez l'écran à l'aide d'un chiffon doux. Si vous utilisez un produit nettoyant pour vitres, n'utilisez aucun type de produit contenant une solution antistatique ou des additifs similaires parce que vous risquez de rayer le revêtement de l'écran.
- Ne frottez pas, ne touchez pas et ne tapotez pas la surface de l'écran avec des objets abrasifs ou aux arêtes vives comme un stylo à bille ou un tournevis. Ce type de contact risque en effet de rayer le tube image.
- Nettoyez le châssis, le panneau et les commandes à l'aide d'un chiffon doux légèrement imprégné d'une solution détergente neutre. N'utilisez jamais de tampons abrasifs, de poudre à récurer ou de solvants tels que de l'alcool ou du benzène.

### Transport

Pour transporter ce moniteur en vue de réparations ou de son expédition, utilisez le carton d'emballage et les matériaux de conditionnement d'origine.

### Utilisation du support pivotant

Ce moniteur peut être réglé suivant les angles précisés ci-dessous. Pour localiser le centre du rayon de pivotement du moniteur, alignez le centre de l'écran du moniteur sur les points de centrage du support.

Pour faire pivoter le moniteur horizontalement ou verticalement, saisissez-le des deux mains par la base. Veillez à ne pas vous coincer les doigts à l'arrière du moniteur lorsque vous le faites pivoter verticalement.

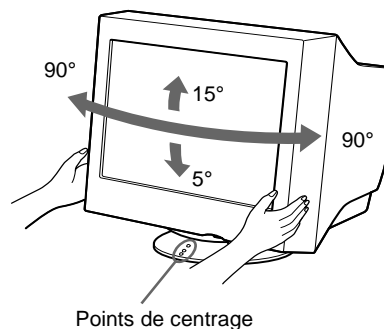

# Identification des composants et des commandes

Pour plus de détails, reportez-vous aux pages indiquées entre parenthèses.

## Avant

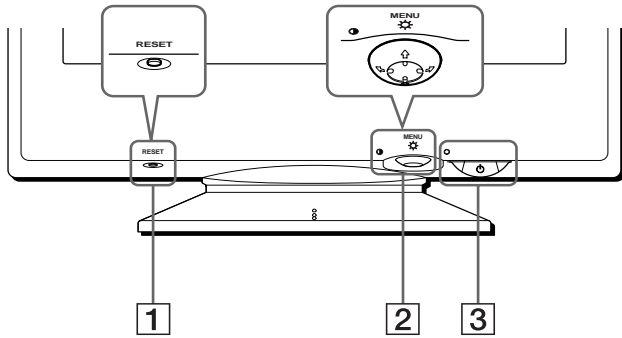

- 1 Touche RESET (réinitialisation) (page 12)**  
Cette touche réinitialise les réglages aux valeurs par défaut.
- 2 Manette de commande (page 9)**  
La manette de commande sert à afficher le menu et à ajuster les paramètres de réglage du moniteur, y compris la luminosité et le contraste.
- 3 Commutateur et indicateur (alimentation) (pages 7, 13, 16)**  
Cette touche met le moniteur sous et hors tension. L'indicateur d'alimentation s'allume en vert lorsque le moniteur est sous tension et clignote en vert et en orange ou s'allume en orange lorsque le moniteur se trouve en mode d'économie d'énergie.

## Arrière

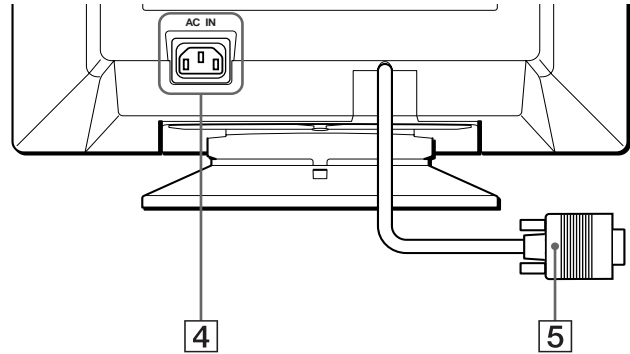

- 4 Connecteur AC IN (page 6)**  
Ce connecteur assure l'alimentation du moniteur.
- 5 Connecteur d'entrée vidéo (HD15) (page 6)**  
Ce connecteur assure l'entrée des signaux vidéo RVB (0,700 Vp-p, positifs) et des signaux de synchronisation.

FR

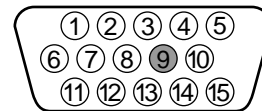

Broche n°	Signal
1	Rouge
2	Vert (Synchronisation sur le vert)
3	Bleu
4	ID (masse)
5	Masse DDC*
6	Masse rouge
7	Masse vert
8	Masse bleu
9	-
10	Masse
11	ID (masse)
12	Données bidirectionnelles (SDA)*
13	Synchro H
14	Synchro V
15	Données d'horloge (SCL)*

\* DDC (Display Data Channel) est une norme de VESA.

# Installation

Avant de mettre ce moniteur en service, vérifiez si tous les accessoires suivants se trouvent bien dans le carton:

- Cordon d'alimentation (1)
- Adaptateur Macintosh (1)
- Windows Monitor Information Disk (1)
- Carte de garantie (1)
- Remarques sur l'entretien de la surface de l'écran (1)
- Ce mode d'emploi (1)

## 1re étape: Raccordez le moniteur à votre ordinateur

Mettez le moniteur et l'ordinateur hors tension avant de procéder au raccordement.

### Remarque

Ne touchez pas les broches du connecteur de câble vidéo, car vous risqueriez de les plier.

### ■ Raccordement à un PC/AT IBM ou à un ordinateur compatible

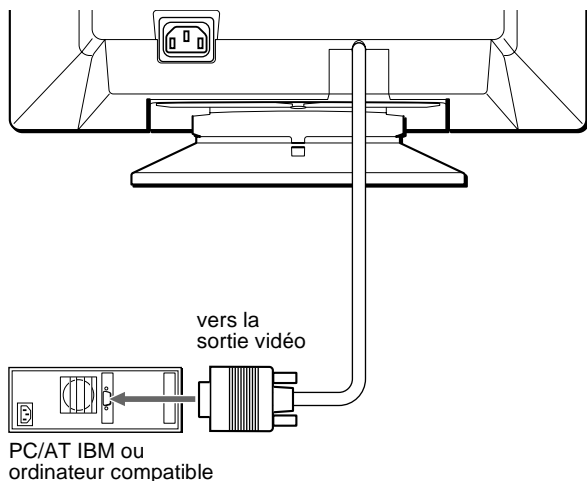

### ■ Raccordement à un ordinateur Macintosh ou compatible

Utilisez l'adaptateur Macintosh fourni.

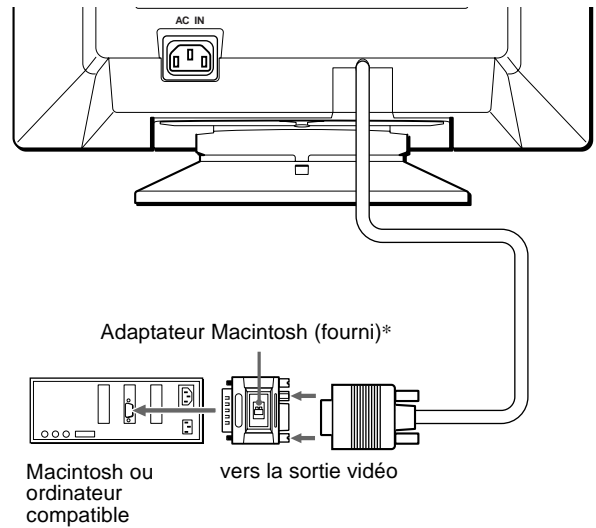

\* Raccordez l'adaptateur Macintosh fourni à l'ordinateur avant de raccorder le câble. Cet adaptateur est compatible avec les ordinateurs Macintosh LC, Performa, Quadra, Power Macintosh et Power Macintosh G3 (vendus avant janvier 1999). Si vous raccordez un ordinateur Power Mac G3 vendu après janvier 1999, vous devez utiliser un autre type d'adaptateur (non fourni). Les ordinateurs Macintosh II ainsi que certaines anciennes versions de PowerBook peuvent nécessiter un adaptateur doté de microcommutateurs (non fourni).

## 2e étape: Branchez le cordon d'alimentation

Le moniteur et l'ordinateur étant hors tension, branchez d'abord le cordon d'alimentation sur le moniteur et ensuite sur une prise murale.

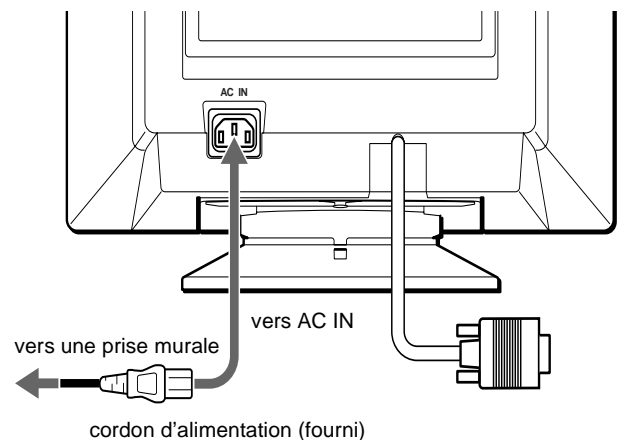

## 3e étape: Mettez le moniteur et l'ordinateur sous tension

Mettez d'abord le moniteur sous tension et puis l'ordinateur.

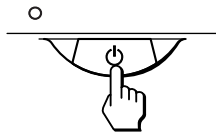

L'installation de votre moniteur est à présent terminée. Si nécessaire, utilisez les commandes du moniteur pour régler l'image.

### Si aucune image n'apparaît à l'écran

- Vérifiez si le moniteur est correctement raccordé à l'ordinateur.
- Si l'indication PAS ENTREE VIDEO apparaît à l'écran, vérifiez si le câble de signal vidéo est correctement connecté et que est correctement connecté et que toutes les fiches sont fermement introduites dans les prises.
- Si l'indication MONITEUR EN MODE D'ECONOMIE D'ENERGIE apparaît à l'écran, essayez d'appuyer sur une touche quelconque du clavier de l'ordinateur.
- Si vous remplacez un ancien moniteur par ce modèle et si l'indication HORS PLAGE DE BALAYAGE apparaît à l'écran, rebranchez l'ancien moniteur. Ajustez ensuite la carte graphique de l'ordinateur de façon à ce que la fréquence horizontale soit comprise entre 30 et 96 kHz et la fréquence verticale entre 48 et 120 Hz.

Pour plus d'informations sur les messages affichés à l'écran, reportez-vous à la section "Symptômes et remèdes" à la page 14.

### Pour les clients utilisant Windows 95/98

Pour maximiser le potentiel de votre moniteur, installez sur votre ordinateur le nouveau fichier d'informations modèle depuis la disquette Windows Monitor Information Disk. Ce moniteur est conforme à la norme Plug & Play "VESA DDC". Si votre PC/carte graphique est conforme à la norme DDC, sélectionnez "Plug & Play Monitor (VESA DDC)" ou la désignation de ce moniteur comme type de moniteur dans le "Control Panel" de Windows 95/98. Si votre PC/carte graphique a des difficultés à communiquer avec ce moniteur, chargez la disquette Windows Monitor Information Disk et sélectionnez la désignation de ce moniteur comme type de moniteur.

### Pour les clients utilisant Windows NT4.0

L'installation du moniteur sous Windows NT4.0 est différente de Windows 95/98 et n'implique pas la sélection du type de moniteur. Reportez-vous au mode d'emploi de Windows NT4.0 pour plus de détails sur le réglage de la résolution, le taux de régénération et le nombre de couleurs.

### Réglage de la résolution du moniteur et du nombre de couleurs

Ajustez la résolution du moniteur et le nombre de couleurs en vous référant au mode d'emploi de votre ordinateur. Le nombre de couleurs peut varier selon votre ordinateur ou votre carte vidéo. Le réglage de la palette de couleurs et le nombre réel de couleurs se présentent comme suit:

- High Color (16 bit) → 65.536 couleurs
- True Color (24 bit) → environ 16,77 millions de couleurs

En mode True Color (24 bits), la vitesse peut être inférieure.

## Sélection de la langue d'affichage des menus (LANG)

Les écrans de menu peuvent être affichés en français, anglais, allemand, espagnol, italien, néerlandais, suédois, russe et japonais. La sélection par défaut est l'anglais.

### 1 Appuyez au centre de la manette de commande.

Voir page 9 pour plus d'informations sur l'utilisation de la manette de commande.

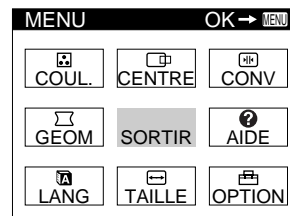
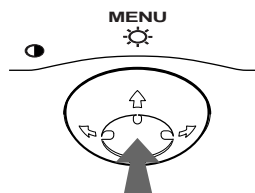

### 2 Déplacez la manette de commande de façon à mettre LANG en évidence et appuyez à nouveau au centre de la manette de commande.

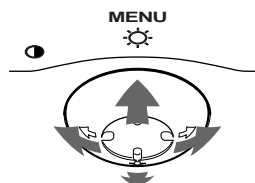

FR

### 3 Déplacez la manette de commande vers le haut ou le bas ↓/↑ pour sélectionner une langue.

- ENGLISH: Anglais
- FRANÇAIS
- DEUTSCH: Allemand
- ESPAÑOL: Espagnol
- ITALIANO: Italien
- NEDERLANDS: Néerlandais
- SVENSKA: Suédois
- РУССКИЙ: Russe
- 日本語: Japonais

### Pour quitter le menu

Appuyez une fois au centre de la manette de commande pour revenir au MENU principal et deux fois pour revenir à la visualisation normale. Si vous n'actionnez aucune touche, le menu se ferme automatiquement au bout de 30 secondes environ.

### Pour restaurer l'anglais

Appuyez sur la touche RESET pendant que le menu LANGUAGE est affiché à l'écran.

# Personnalisation de votre moniteur

Vous pouvez effectuer de multiples réglages sur votre moniteur à l'aide des écrans de menu.

## Pilotage par menus

Appuyez au centre de la manette de commande pour afficher le MENU principal à l'écran. Voir page 9 pour plus d'informations sur l'utilisation de la manette de commande.

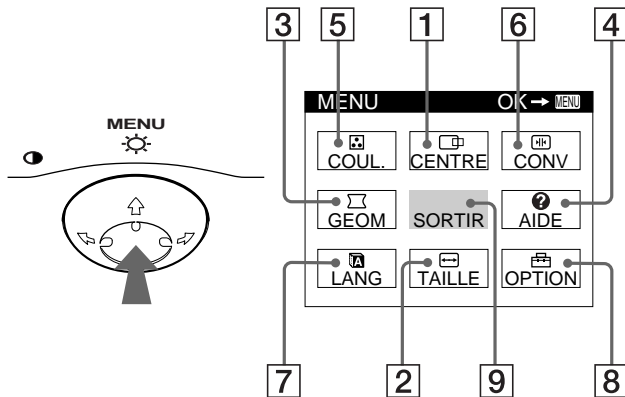

Utilisez la manette de commande pour sélectionner l'un des menus suivants.

### 1 CENTRE (page 9)

Sélectionne le menu CENTRE pour régler le centrage de l'image, la taille ou le zoom.

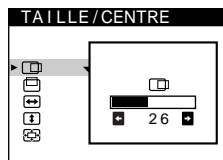

### 2 TAILLE (page 9)

Sélectionne le menu TAILLE pour régler la taille de l'image, le centrage ou le zoom.

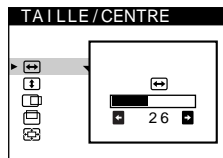

### 3 GEOM (page 10)

Sélectionne le menu GEOM pour régler la rotation et la forme de l'image.

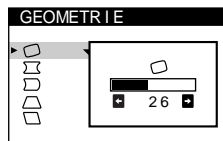

### 4 AIDE (page 12)

Sélectionne le menu AIDE pour afficher des conseils et informations utiles concernant ce moniteur.

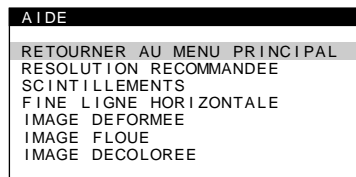

### 5 COUL. (page 10)

Sélectionne le menu COUL. pour régler la température de couleur de l'image. Vous pouvez utiliser ce menu pour faire correspondre les couleurs du moniteur aux couleurs d'une image imprimée.

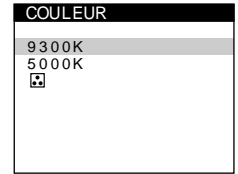

### 6 CONV (page 10)

Sélectionne le menu CONV pour régler la convergence horizontale et verticale de l'image.

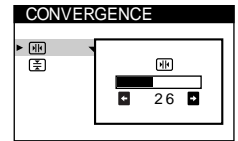

### 7 LANG (page 7)

Sélectionne LANG pour choisir la langue d'affichage des menus.



### 8 OPTION (page 11)

Sélectionne OPTION pour régler les options du moniteur. Les options comprennent:

- démagnétisation de l'écran
- réglage du niveau de suppression du moiré
- changement de la position des écrans de menu
- verrouillage des commandes

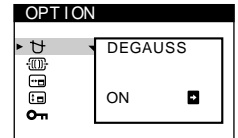

### 9 SORTIR

Sélectionne SORTIR pour quitter le menu.

## Affichage du signal d'entrée en cours

Les fréquences horizontale et verticale du signal d'entrée actuel sont affichées dans le MENU principal. Si le signal correspond à l'un des modes présélectionnés de ce moniteur, la résolution est également affichée.

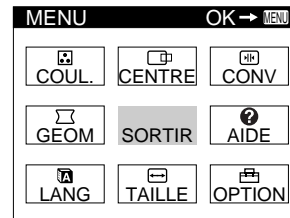

la résolution du signal d'entrée en cours

68.7kHz / 85Hz  
1024x768

les fréquences horizontale et verticale du signal d'entrée en cours

## ■ Utilisation de la manette de commande

### 1 Affichez le MENU principal.

Appuyez au centre de la manette de commande pour afficher le MENU principal sur l'écran.

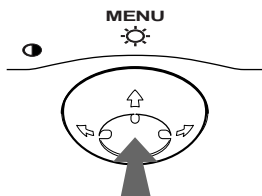

### 2 Sélectionnez le menu que vous voulez régler.

Mettez en évidence le menu de votre choix en déplaçant la manette de commande vers l'arrière pour monter (↑), vers l'avant pour descendre (↓) et vers la gauche (←) ou vers la droite (→) pour vous déplacer latéralement.

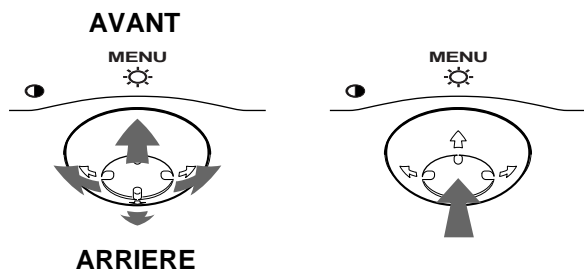

### 3 Réglez le menu.

Déplacez la manette de commande vers la gauche (←) ou la droite (→) pour effectuer le réglage.

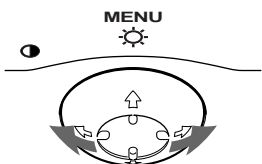

### 4 Quittez le menu.

Appuyez une fois au centre de la manette de commande pour revenir au MENU principal et deux fois pour revenir à la visualisation normale. Si vous n'actionnez aucune touche, le menu se referme automatiquement au bout de 30 secondes environ.

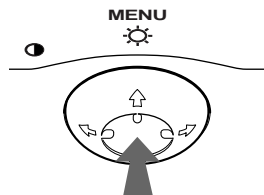

## ■ Réinitialisation des réglages

Appuyez sur la touche RESET. Voir page 12 pour plus d'informations sur la réinitialisation des réglages.

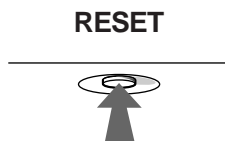

## Réglage de la luminosité et du contraste

Les réglages de la luminosité et du contraste sont effectués au moyen d'un menu LUMINOSITE/CONTRASTE séparé. Ces réglages sont enregistrés dans la mémoire pour tous les signaux entrants.

### 1 Déplacez la manette de commande dans n'importe quel sens.

Le menu LUMINOSITE/CONTRASTE apparaît à l'écran.

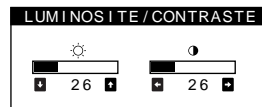

### 2 Déplacez la manette de commande vers le haut ou le bas ↓/↑ pour régler la luminosité (☀), et vers la gauche ou la droite ←/→ pour régler le contraste (⊖).

Le menu disparaît automatiquement au bout d'environ 3 secondes.

## Réglage du centrage de l'image (CENTRE)

Ce réglage est enregistré dans la mémoire pour le signal d'entrée en cours.

### 1 Appuyez au centre de la manette de commande.

Le MENU principal apparaît à l'écran.

### 2 Déplacez la manette de commande pour mettre

☐ CENTRE en évidence et appuyez à nouveau au centre de la manette de commande.

Le menu TAILLE/CENTRE apparaît à l'écran.

### 3 Déplacez d'abord la manette de commande vers le haut ou le bas ↓/↑ afin de sélectionner ☐ pour le réglage horizontal ou ☐ pour le réglage vertical. Déplacez ensuite la manette de commande vers la gauche ou la droite ←/→ pour régler le centrage.

## Réglage de la taille de l'image (TAILLE)

Ce réglage est enregistré dans la mémoire pour le signal d'entrée en cours.

### 1 Appuyez au centre de la manette de commande.

Le MENU principal apparaît à l'écran.

### 2 Déplacez la manette de commande pour mettre







☐ TAILLE en évidence et appuyez à nouveau au centre de la manette de commande.

Le menu TAILLE/CENTRE apparaît à l'écran.

### 3 Déplacez d'abord la manette de commande vers le haut ou le bas ↓/↑ afin de sélectionner ☐ pour le réglage horizontal ou ☐ pour le réglage vertical. Déplacez ensuite la manette de commande vers la gauche ou la droite ←/→ pour régler la taille.

## Aggrandir ou réduire l'image (ZOOM)

Ce réglage est enregistré dans la mémoire pour le signal d'entrée en cours.

- 1 Appuyez au centre de la manette de commande.**  
Le MENU principal apparaît à l'écran.
- 2 Déplacez la manette de commande pour mettre  TAILLE ou  CENTRE en évidence et appuyez à nouveau au centre de la manette de commande.**  
Le menu TAILLE/CENTRE apparaît à l'écran.
- 3 Déplacez la manette de commande vers le haut ou le bas / afin de sélectionner  (zoom), et déplacez-la vers la gauche ou la droite / pour aggrandir ou réduire l'image.**





### Remarques





- Le réglage s'arrête lorsque la plage de réglage horizontal ou vertical atteint sa valeur limite maximum ou minimum.
- La valeur de réglage horizontal n'est pas affichée dans le menu.

## Réglage de la forme de l'image (GEOM)

Les réglages GEOM vous permettent de régler la rotation et la forme de l'image.

Le réglage de la rotation  est enregistré dans la mémoire pour tous les signaux d'entrée. Tous les autres réglages sont enregistrés dans la mémoire pour le signal d'entrée en cours.



- 1 Appuyez au centre de la manette de commande.**  
Le MENU principal apparaît à l'écran.
- 2 Déplacez la manette de commande pour mettre  GEOM en évidence et appuyez à nouveau au centre de la manette de commande.**  
Le menu GEOMETRIE apparaît à l'écran.
- 3 Déplacez d'abord la manette de commande vers le haut ou le bas / pour sélectionner le paramètre de réglage voulu. Déplacez ensuite la manette de commande vers la gauche ou la droite / pour exécuter le réglage.**

Sélectionnez	pour
	faire pivoter l'image
	élargir ou rétrécir les côtés de l'image
	décaler les côtés de l'image vers la gauche ou la droite
	régler la largeur de l'image dans le haut de l'écran
	décaler l'image vers la gauche ou la droite dans le haut de l'écran





## Réglage de la couleur de l'image (COUL.)

Les réglages COUL. permettent de régler la température de couleur de l'image en changeant le niveau de couleur du champ de couleur blanc. Les couleurs apparaissent rougeâtres lorsque la température est basse et bleuâtres lorsqu'elle est élevée. Ce réglage est pratique pour faire correspondre les couleurs du moniteur aux couleurs d'une image imprimée.

Ce réglage est enregistré dans la mémoire pour tous les signaux d'entrée.

- 1 Appuyez au centre de la manette de commande.**  
Le MENU principal apparaît à l'écran.
- 2 Déplacez la manette de commande pour mettre  COUL. en évidence et appuyez à nouveau au centre de la manette de commande.**  
Le menu COULEUR apparaît à l'écran.
- 3 Déplacez la manette de commande vers le haut ou le bas / pour sélectionner une température de couleur.**  
Les températures de couleur présélectionnées sont 5000K et 9300K. Comme le réglage par défaut est 9300K, les blancs passent d'une teinte bleuâtre à une teinte rougeâtre lorsque la température est abaissée à 5000K.
- 4 Si nécessaire, accordez finement la température de couleur.**

Vous pouvez sélectionner votre propre température de couleur entre 9300K et 5000K.

Déplacez d'abord la manette de commande vers le haut ou le bas / afin de sélectionner . Déplacez ensuite la manette de commande vers la gauche ou la droite / pour régler la température de couleur.

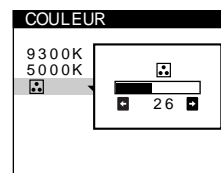







## Réglage de la convergence (CONV)

Les réglages CONV permettent de régler la qualité de l'image en contrôlant la convergence. La convergence est l'alignement des signaux de couleur rouge, vert et bleu.

Si vous voyez des ombres rouges ou bleues autour des lettres ou des lignes, réglez la convergence.

Ces réglages sont enregistrés dans la mémoire pour tous les signaux d'entrée.

- 1 Appuyez au centre de la manette de commande.**  
Le MENU principal apparaît à l'écran.
- 2 Déplacez la manette de commande pour mettre  CONV en évidence et appuyez à nouveau au centre de la manette de commande.**  
Le menu CONVERGENCE apparaît à l'écran.
- 3 Déplacez d'abord la manette de commande vers le haut ou le bas / afin de sélectionner  pour le réglage horizontal ou  pour le réglage vertical. Déplacez ensuite la manette de commande vers la gauche ou la droite / pour régler la convergence.**



## Réglages supplémentaires (OPTION)

Vous pouvez maintenant démagnétiser manuellement le moniteur, régler le niveau de suppression du moiré, changer la position du menu et verrouiller les commandes.

### 1 Appuyez au centre de la manette de commande.

Le MENU principal apparaît à l'écran.

### 2 Déplacez la manette de commande pour mettre OPTION en évidence et appuyez à nouveau au centre de la manette de commande.

Le menu OPTION apparaît à l'écran.

### 3 Déplacez la manette de commande vers le haut ou le bas ↓/↑ pour sélectionner le paramètre de réglage voulu.

Procédez au réglage du paramètre sélectionné en suivant les instructions ci-dessous.

### Démagnétisation de l'écran

L'écran du moniteur est automatiquement démagnétisé à la mise sous tension.

**Pour démagnétiser manuellement l'écran, déplacez d'abord la manette de commande vers le haut ou le bas ↓/↑ afin de sélectionner  (DEGAUSS). Déplacez ensuite la manette de commande vers la droite →.**

L'écran est démagnétisé pendant environ 5 secondes. Si un second cycle de démagnétisation s'avère nécessaire, laissez s'écouler un intervalle de 20 minutes pour obtenir de meilleurs résultats.

### Réglage du moiré\*

Si des motifs elliptiques ou ondulés apparaissent sur l'écran, réglez le niveau de suppression du moiré.

**Pour régler le niveau de suppression du moiré, déplacez d'abord la manette de commande vers le haut ou le bas ↓/↑ afin de sélectionner  (REGLAGE MOIRE). Déplacez ensuite la manette de commande vers la gauche ou la droite ←/→ jusqu'à ce que l'effet de moiré soit minimal.**

\* L'effet de moiré est un type d'interférence naturelle qui produit de légères lignes ondulées sur l'écran. Il peut résulter d'une interférence entre le motif de l'image à l'écran et la disposition des points du moniteur.

Exemple de moiré

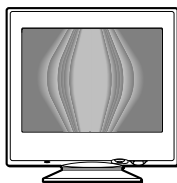

### Changement de la position d'affichage des écrans de menu

Changez la position du menu s'il bloque une image à l'écran.

**Pour changer la position d'affichage des écrans de menu, déplacez d'abord la manette de commande vers le haut ou le bas ↓/↑ afin de sélectionner**





 (POSITION H OSD) pour le réglage horizontal ou

 (POSITION V OSD) pour le réglage vertical.

**Déplacez ensuite la manette de commande vers la gauche ou la droite ←/→ pour déplacer le menu.**

### Verrouillage des commandes

**Pour protéger les données de réglage en verrouillant les commandes, déplacez d'abord la manette de commande vers le haut ou le bas ↓/↑ afin de sélectionner  (MENU VERROUILLE). Déplacez ensuite la manette de commande vers la droite →, pour sélectionner ON.**

Seuls le commutateur  (alimentation), et les paramètres SORTIR et  (MENU VERROUILLE) du menu  OPTION restent opérationnels. Si d'autres paramètres sont sélectionnés, le symbole  apparaît à l'écran.

### Pour désactiver le verrouillage des commandes

Répétez la procédure ci-dessus et réglez  (MENU VERROUILLE) sur OFF.

## Conseils et informations utiles (AIDE)

Le menu AIDE contient des conseils et informations utiles concernant ce moniteur. Si votre moniteur présente des symptômes semblables à ceux indiqués dans le menu AIDE, suivez les instructions à l'écran pour résoudre le problème. Si les symptômes n'apparaissent pas dans le menu AIDE ou si le problème persiste, voir "Symptômes et remèdes" à la page 14.

### 1 Appuyez au centre de la manette de commande.

Le MENU principal apparaît à l'écran.

### 2 Déplacez la manette de commande pour mettre AIDE en évidence et appuyez à nouveau au centre de la manette de commande.

Le menu AIDE suivant apparaît à l'écran.

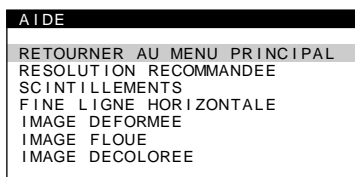

### 3 Déplacez la manette de commande vers le haut ou le bas / afin de sélectionner une option du menu AIDE et appuyez à nouveau au centre de la manette de commande.

Des instructions ou des informations sur la façon de résoudre le problème apparaissent à l'écran. Les différentes options de ce menu sont expliquées ci-dessous.

#### RESOLUTION RECOMMANDEE

Si l'image ne remplit pas l'écran jusqu'aux bords ou si l'image apparaît trop grande pour l'écran, réglez la résolution sur votre ordinateur en fonction des chiffres donnés dans le menu. Si le signal d'entrée correspond à l'un des modes présélectionnés de ce moniteur, la résolution et le taux de régénération du signal d'entrée en cours sont affichées.

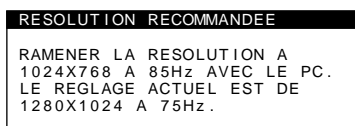

#### SCINTILLEMENTS

Si l'image scintille, réglez le taux de régénération selon les chiffres indiqués dans le menu. Si le signal d'entrée correspond à l'un des modes présélectionnés de ce moniteur, le taux de régénération du signal d'entrée en cours est affiché.

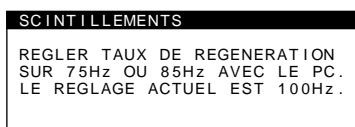

#### FINE LIGNE HORIZONTALE

Les lignes qui apparaissent sur l'écran sont des fils d'amortissement. Voir page 13 pour plus d'informations sur les fils d'amortissement.



#### IMAGE DEFORMEE

Si la forme de l'image à l'écran semble distordue, essayez de régler la géométrie de l'image. Déplacez la manette de commande vers la droite  pour accéder directement au menu GEOMETRIE.

#### IMAGE FLOUE

L'image peut paraître floue lorsque les signaux rouge et bleu ne sont pas correctement alignés, provoquant l'apparition d'ombres rouges ou bleues autour des lettres et des lignes. Essayez de régler la convergence de l'image pour faire disparaître ces ombres. Déplacez la manette de commande vers la droite  pour accéder directement au menu CONVERGENCE. Lorsque le menu CONVERGENCE est affiché, les réglages du contraste, de la luminosité et du moiré sont automatiquement réinitialisés pour tous les signaux d'entrée.

#### IMAGE DECOLOREE

Si la couleur de l'image semble anormale dans certaines zones de l'écran, commencez par vérifier que les câbles de signaux sont correctement branchés. Cela fait, essayez de démagnétiser l'écran manuellement. Déplacez la manette de commande vers la droite  pour accéder directement au menu OPTION, puis sélectionnez  (DEGAUSS).

## Réinitialisation des réglages

Ce moniteur offre trois méthodes de réinitialisation. Utilisez la touche RESET pour réinitialiser les réglages.

#### RESET



#### Réinitialisation d'un seul paramètre de réglage

Utilisez la manette de commande pour sélectionner le paramètre de réglage que vous voulez réinitialiser et appuyez sur la touche RESET.

#### Réinitialisation de toutes les données de réglage pour le signal d'entrée en cours

Appuyez sur la touche RESET lorsqu'aucun menu n'est affiché sur l'écran.

Attention que les paramètres suivants ne sont pas réinitialisés par cette méthode:

- langue d'affichage des menus (page 7)
- position d'affichage des menus (page 11)
- verrouillage des commandes (page 11)

#### Réinitialisation de toutes les données de réglage pour tous les signaux d'entrée

Maintenez la touche RESET enfoncée pendant au moins deux secondes.

#### Remarque

La touche RESET ne fonctionne pas lorsque  (MENU VERROUILLE) est réglé sur ON.

# Caractéristiques techniques

## Modes présélectionné et utilisateur

Lorsque le moniteur reçoit un signal d'entrée, il fait automatiquement correspondre le signal à l'un des modes présélectionnés qui sont enregistrés dans la mémoire du moniteur de manière à offrir une image de haute qualité au centre de l'écran. (Voir Appendix pour une liste des modes présélectionnés.) Pour les signaux d'entrée qui ne correspondent pas à l'un des modes présélectionnés, la technologie Multiscan numérique intégrée dans ce moniteur fait en sorte qu'une image claire apparaisse à l'écran pour toutes les synchronisations dans la plage de fréquences du moniteur (horizontale: 30 à 96 kHz ; verticale: 48 à 120 Hz). Lorsque l'image est réglée, les données de réglage sont mémorisées comme un mode utilisateur et sont rappelées automatiquement chaque fois que le même signal d'entrée est reçu.

### Remarque à l'intention des utilisateurs de Windows

Vérifiez le mode d'emploi de votre carte vidéo ou le programme utilitaire fourni avec la carte graphique et sélectionnez le taux de régénération le plus élevé de manière à maximiser les performances du moniteur.

## Fonction d'économie d'énergie

Ce moniteur satisfait aux critères d'économie d'énergie VESA, ENERGY STAR et NUTEK. Lorsque le moniteur est raccordé à un ordinateur ou une carte graphique vidéo compatible DPMS (Display Power Management Signaling), le moniteur réduit automatiquement sa consommation d'énergie en trois étapes comme indiqué ci-dessous.

Mode d'alimentation	Consommation d'énergie	L'indicateur  (alimentation)
fonctionnement normal	≤ 130 W	vert
1 veille	≤ 15 W	vert et orange en alternance
2 interruption (sommeil)*	≤ 15 W	vert et orange en alternance
3 inactif** (sommeil profond)*	≤ 3 W	orange
hors tension	0 W	désactivé

\* "Sommeil" et "sommeil profond" sont des modes d'économie d'énergie définis par l'Environmental Protection Agency.

\*\* Lorsque votre ordinateur se trouve dans un mode d'économie d'énergie, l'indication MONITEUR EN MODE D'ECONOMIE D'ENERGIE apparaît sur l'écran si vous appuyez sur une touche quelconque du moniteur. Au bout de quelques secondes, le moniteur passe de nouveau en mode d'économie d'énergie.

# Dépannage

Consultez cette section avant de faire appel au service d'assistance technique.

## Si de fines lignes apparaissent à l'écran (fils d'amortissement)

Les lignes que vous apercevez sur votre écran sont une caractéristique normale des moniteurs Trinitron et ne constituent donc pas un dysfonctionnement. Il s'agit de l'ombre des fils d'amortissement employés pour stabiliser la grille d'ouverture qui sont le plus facilement visibles lorsque l'arrière-plan de l'écran est clair (généralement blanc). La grille d'ouverture est l'élément essentiel qui rend les tubes image Trinitron uniques en permettant le passage d'une plus grande quantité de lumière vers l'écran, ce qui garantit une image plus lumineuse et plus finement détaillée.

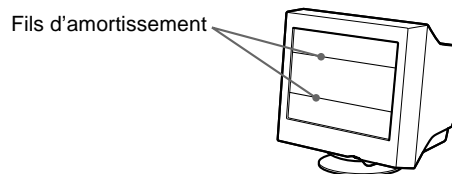

## Messages affichés à l'écran

FR

Si aucune image n'apparaît à l'écran, l'un des messages suivants s'affiche. Pour remédier au problème, voir "Symptômes et remèdes" à la page 14.

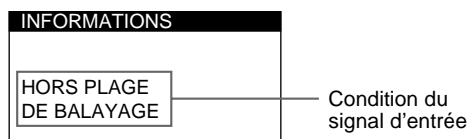

### Condition du signal d'entrée HORS PLAGE DE BALAYAGE

indique que le signal d'entrée n'est pas supporté par les spécifications du moniteur.

### PAS ENTREE VIDEO





indique qu'aucun signal n'est entré.

### MONITEUR EN MODE D'ECONOMIE D'ENERGIE

indique que l'ordinateur est en mode d'économie d'énergie. Ce message ne s'affiche que lorsque votre ordinateur se trouve dans un mode d'économie d'énergie et que vous appuyez sur l'une des touches du moniteur.

## Symptômes et remèdes

Si le problème est provoqué par l'ordinateur ou tout autre appareil raccordé, veuillez vous référer au mode d'emploi de l'appareil raccordé. Utilisez la fonction d'autodiagnostic (page 16) si les recommandations suivantes ne vous permettent pas de résoudre le problème survenu.

Symptôme	Vérifiez
<b>Pas d'image</b>	
Si l'indicateur  (alimentation) ne s'allume pas	<ul style="list-style-type: none"><li>• Vérifiez si le cordon d'alimentation est correctement branché.</li><li>• Vérifiez si le commutateur  (alimentation) est réglé sur la position "on".</li></ul>
Si le message PAS ENTREE VIDEO apparaît à l'écran ou si l'indicateur  (alimentation) est orange ou clignote alternativement en vert et en orange	<ul style="list-style-type: none"><li>• Vérifiez si le câble de signal vidéo est correctement branché et si les fiches sont fermement enfoncées dans leurs prises respectives (page 6).</li><li>• Vérifiez si les broches du connecteur d'entrée vidéo HD15 ne sont pas faussées ou enfoncées.</li></ul> <p>■ <b>Problèmes causés par l'ordinateur ou tout autre appareil raccordé</b></p> <ul style="list-style-type: none"><li>• Vérifiez si le commutateur d'alimentation de l'ordinateur est sur "on".</li><li>• Vérifiez si la carte graphique est complètement enfoncée dans la fente de bus appropriée.</li></ul>
Si le message MONITEUR EN MODE D'ECONOMIE D'ENERGIE apparaît à l'écran ou si l'indicateur  (alimentation) est orange ou clignote alternativement en vert et en orange	<p>■ <b>Problèmes causés par l'ordinateur ou tout autre appareil raccordé</b></p> <ul style="list-style-type: none"><li>• L'ordinateur est en mode d'économie d'énergie. Essayez d'appuyer sur une touche du clavier de l'ordinateur.</li><li>• Vérifiez si le commutateur d'alimentation de l'ordinateur est sur "on".</li><li>• Vérifiez si la carte graphique est complètement enfoncée dans la fente de bus appropriée.</li></ul>
Si le message HORS PLAGE DE BALAYAGE apparaît à l'écran	<p>■ <b>Problèmes causés par l'ordinateur ou tout autre appareil raccordé</b></p> <ul style="list-style-type: none"><li>• Vérifiez si la plage de fréquence vidéo correspond aux spécifications du moniteur. Si vous remplacez un ancien moniteur par ce moniteur, reconnectez l'ancien moniteur et ajustez la plage de fréquence comme suit. Horizontale: 30 à 96 kHz Verticale: 48 à 120 Hz</li></ul>
Si aucun message ne s'affiche et si l'indicateur  (alimentation) est vert ou clignote en orange	<ul style="list-style-type: none"><li>• Activez la fonction d'autodiagnostic (page 16).</li></ul>
Si vous utilisez Windows 95/98	<ul style="list-style-type: none"><li>• Si vous remplacez un ancien moniteur par ce moniteur, reconnectez l'ancien moniteur et procédez comme suit. Installez la disquette Windows Monitor Information Disk (page 7) et sélectionnez ce moniteur ("CPD-G200") parmi les moniteurs Sony dans l'écran de sélection de moniteur de Windows 95/98.</li></ul>
Si vous utilisez un système Macintosh	<ul style="list-style-type: none"><li>• Vérifiez si l'adaptateur Macintosh et le câble de signal vidéo sont correctement raccordés (page 6).</li></ul>
<b>L'image scintille, sautille, oscille ou est brouillée</b>	<ul style="list-style-type: none"><li>• Isolez et éliminez les sources potentielles de champs électriques ou magnétiques tels que d'autres moniteurs, des imprimantes laser, des ventilateurs électriques, des lampes fluorescentes ou des téléviseurs.</li><li>• Éloignez le moniteur des lignes à haute tension ou placez un blindage magnétique à proximité du moniteur.</li><li>• Branchez le moniteur sur une autre prise secteur, de préférence raccordée à un autre circuit.</li><li>• Faites pivoter le moniteur de 90° vers la gauche ou la droite.</li></ul> <p>■ <b>Problèmes causés par l'ordinateur ou tout autre appareil raccordé</b></p> <ul style="list-style-type: none"><li>• Vérifiez le réglage adéquat pour le moniteur dans le mode d'emploi de votre carte graphique.</li><li>• Assurez-vous que le mode graphique (VESA, Macintosh 16" Color, etc.) et la fréquence du signal d'entrée sont supportés par ce moniteur (Appendix). Même si la fréquence est comprise dans la plage adéquate, il arrive que certaines cartes vidéo présentent une impulsion de synchronisation trop étroite pour que le moniteur puisse se synchroniser correctement.</li><li>• Ajustez le taux de régénération de l'ordinateur (fréquence verticale) de façon à obtenir la meilleure image possible.</li></ul>

Symptôme	Vérifiez
L'image est floue	<ul style="list-style-type: none"> <li>• Ajustez la luminosité et le contraste (page 9).</li> <li>• Démagnétisez le moniteur* (page 11).</li> <li>• Sélectionnez REGLAGE MOIRE et réglez le niveau de suppression de moiré (page 11).</li> </ul>
Des images fantômes apparaissent	<ul style="list-style-type: none"> <li>• N'utilisez pas de prolongateurs de câble vidéo et/ou de boîtiers de commutation vidéo.</li> <li>• Vérifiez si toutes les fiches sont fermement connectées dans leurs prises respectives.</li> </ul>
L'image n'est pas centrée ou de taille incorrecte	<ul style="list-style-type: none"> <li>• Ajustez la taille (page 9) ou le centrage (page 9) de l'image. Attention que certains modes vidéo ne remplissent pas l'écran jusqu'aux bords.</li> </ul>
Les bords de l'image sont incurvés	<ul style="list-style-type: none"> <li>• Ajustez la géométrie (page 10).</li> </ul>
Un motif ondulateur ou elliptique (moiré) est visible	<ul style="list-style-type: none"> <li>• Sélectionnez REGLAGE MOIRE et réglez le niveau de suppression de moiré (page 11).</li> </ul> <p>■ <b>Problèmes causés par l'ordinateur ou tout autre appareil raccordé</b></p> <ul style="list-style-type: none"> <li>• Changez le motif de votre bureau.</li> </ul>
Les couleurs ne sont pas uniformes	<ul style="list-style-type: none"> <li>• Démagnétisez le moniteur* (page 11). Si vous placez à côté du moniteur un appareil qui génère un champ magnétique, comme un haut-parleur, ou si vous changez l'orientation du moniteur, il se peut que les couleurs perdent leur uniformité.</li> </ul>
Le blanc n'est pas blanc	<ul style="list-style-type: none"> <li>• Ajustez la température de couleur (page 10).</li> </ul>
Les lettres et les lignes sont soulignées d'une ombre rouge ou bleue	<ul style="list-style-type: none"> <li>• Ajustez la convergence (page 10).</li> </ul>
Les touches du moniteur sont inopérantes	<ul style="list-style-type: none"> <li>• Si la fonction de verrouillage des commandes est réglée sur ON, réglez-la sur OFF (page 11).</li> </ul>
Un souffle est audible juste après la mise sous tension	<ul style="list-style-type: none"> <li>• C'est le son provoqué par le cycle de démagnétisation automatique. Lorsque le moniteur est mis sous tension, il est automatiquement démagnétisé pendant cinq secondes.</li> </ul>

\* Si un second cycle de démagnétisation s'avère nécessaire, laissez s'écouler un intervalle de 20 minutes pour obtenir de meilleurs résultats. Un bruit de souffle peut se faire entendre, mais il ne s'agit pas d'un dysfonctionnement.

FR

### Affichage de la désignation, du numéro de série et de la date de fabrication de ce moniteur.



Pendant que le moniteur reçoit un signal vidéo, maintenez le centre de la manette de commande enfoncé pendant au moins cinq secondes pour afficher la case d'informations relatives à ce moniteur.

Si le problème persiste, appelez votre revendeur Sony agréé et fournissez-lui les informations suivantes.

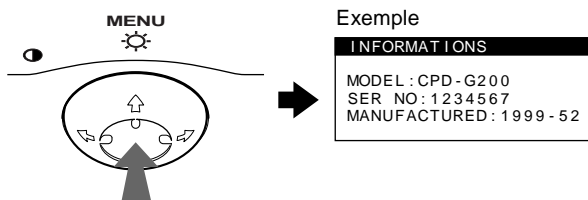
- Désignation du modèle: CPD-G200
- Numéro de série
- Marque et spécifications de votre ordinateur et de votre carte graphique.



## Fonction d'autodiagnostic

Ce moniteur est doté d'une fonction d'autodiagnostic. S'il y a un problème avec votre moniteur ou ordinateur, l'écran devient blanc et l'indicateur  (alimentation) s'allume en vert ou clignote en orange. Si l'indicateur  (alimentation) s'allume en orange, c'est que l'ordinateur se trouve en mode d'économie d'énergie. Appuyez sur une touche quelconque du clavier.

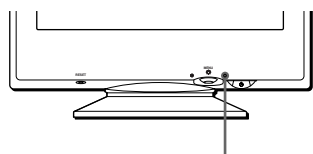

L'indicateur  (alimentation)

### Si l'indicateur (alimentation) est allumé en vert

- 1 Débranchez le câble d'entrée vidéo ou mettez l'ordinateur raccordé hors tension.**
- 2 Appuyez deux fois sur la touche  (alimentation) pour mettre le moniteur hors et sous tension.**
- 3 Déplacez la manette de commande vers la droite → pendant 2 secondes avant que le moniteur passe en mode d'économie d'énergie.**

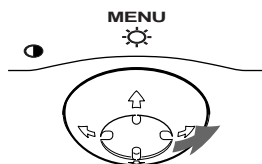



Si les quatre barres de couleur apparaissent (blanc, rouge, vert, bleu), c'est que le moniteur fonctionne correctement. Rebranchez le câble d'entrée vidéo et vérifiez l'état de votre ordinateur.

Si les barres de couleur n'apparaissent pas, c'est probablement parce qu'une anomalie s'est produite au niveau du moniteur. Informez votre revendeur Sony agréé de l'état du moniteur.

### Si l'indicateur (alimentation) clignote en orange

**Appuyez deux fois sur la touche  (alimentation) pour mettre le moniteur hors et puis sous tension.**

Si l'indicateur  (alimentation) s'allume en vert, c'est que le moniteur fonctionne correctement.

Si l'indicateur  (alimentation) clignote toujours, c'est probablement parce qu'il y a une anomalie au niveau du moniteur. Comptez le nombre de secondes entre les clignotements oranges de l'indicateur  (alimentation) et informez votre revendeur Sony agréé de l'état du moniteur. Notez également la désignation du modèle et le numéro de série de votre moniteur. Notez également la marque et le modèle de votre ordinateur et de votre carte vidéo.

## Spécifications

Tube cathodique	Pas d'ouverture de grille de 0,24 mm (central) 17 pouces mesurés en diagonale Déflexion de 90 degrés Trinitron FD
Taille de l'image affichée	Approx. 327 × 243 mm (l/h) (12 <sup>7</sup> / <sub>8</sub> × 9 <sup>5</sup> / <sub>8</sub> po) Zone de visualisation de 16,0"
Résolution	
Maximum	Horizontale: 1600 points Verticale: 1200 lignes
Recommandée	Horizontale: 1024 points Verticale: 768 lignes
Zone d'image standard	Approx. 312 × 234 mm (l/h) (12 <sup>3</sup> / <sub>8</sub> × 9 <sup>1</sup> / <sub>4</sub> po)
Fréquence de déflexion*	Horizontale: 30 à 96 kHz Verticale: 48 à 120 Hz
Tension/courant d'entrée	100 à 240 V, 50/60 Hz, Max. 1,7 A
Consommation électrique	130 W
Dimensions	Approx. 404 × 413,5 × 419,5 mm (l/h/p) (16 × 16 <sup>3</sup> / <sub>8</sub> × 16 <sup>5</sup> / <sub>8</sub> po)
Mass	Approx. 20 kg (44 lb 1 oz)
Plug & Play	DDC1/DDC2B/DDC2Bi/GTF
Accessoires fournis	Voir page 6

\* Condition de synchronisation horizontale et verticale

- La largeur de synchronisation horizontale doit être supérieure à 1,0 µsec.
- La largeur de suppression horizontale doit être supérieure à 3,0 µsec.
- La largeur de suppression verticale doit être supérieure à 500 µsec.

La conception et les spécifications sont sujettes à modifications sans préavis.

Precauciones . . . . .	4
Identificación de los componentes y los controles . . . . .	5
<b>Instalación . . . . .</b>	<b>6</b>
<b>Paso 1:</b> Conexión del monitor al ordenador . . . . .	6
<b>Paso 2:</b> Conexión del cable de alimentación . . . . .	6
<b>Paso 3:</b> Encendido del monitor y del ordenador . . . . .	7
Selección del idioma de los menús en pantalla (LANG) . . . . .	7
<b>Personalización del monitor . . . . .</b>	<b>8</b>
Navegación por el menú . . . . .	8
Ajuste del brillo y del contraste . . . . .	9
Ajuste del centrado de la imagen (CENTRO) . . . . .	9
Ajuste del tamaño de la imagen (TAMAÑO) . . . . .	9
Ampliación o reducción de la imagen (ZOOM) . . . . .	10
Ajuste de la forma de la imagen (GEOM) . . . . .	10
Ajuste del color de la imagen (COLOR) . . . . .	10
Ajuste de la convergencia (CONV) . . . . .	10
Ajustes complementarios (OPCION) . . . . .	11
Sugerencias e información útiles (AYUDA) . . . . .	12
Restauración de los ajustes . . . . .	12
<b>Características técnicas . . . . .</b>	<b>13</b>
Modos predefinidos y de usuario . . . . .	13
Función de ahorro de energía . . . . .	13
<b>Solución de problemas . . . . .</b>	<b>13</b>
Si aparecen líneas finas en pantalla (hilos de amortiguación) . . . . .	13
Mensajes en pantalla . . . . .	13
Problemas y soluciones . . . . .	14
Función de autodiagnóstico . . . . .	16
<b>Especificaciones . . . . .</b>	<b>16</b>
<b>Appendix . . . . .</b>	<b>i</b>
Preset mode timing table . . . . .	i
TCO'99 Eco-document . . . . .	i

- Trinitron® es una marca comercial registrada de Sony Corporation.
- Macintosh es una marca comercial de Apple Computer, Inc., registrada en EE.UU. y otros países.
- Windows® y MS-DOS son marcas comerciales registradas de Microsoft Corporation en Estados Unidos y otros países.
- IBM PC/AT y VGA son marcas comerciales registradas de IBM Corporation de EE.UU.
- VESA y DDC™ son marcas comerciales de Video Electronics Standard Association.
- ENERGY STAR es una marca registrada de EE.UU.
- El resto de los nombres de productos mencionados en este manual pueden ser marcas comerciales o marcas comerciales registradas de sus respectivas compañías.
- Además, “™” y “®” no se mencionan en cada caso en este manual.

## Precauciones

### Advertencia sobre las conexiones de alimentación

- Utilice el cable de alimentación suministrado. Si emplea otro tipo de cable, asegúrese de que es compatible con el suministro de alimentación local.

#### Para los usuarios en EE.UU.

Si no utiliza el cable apropiado, este monitor no cumplirá con las normas obligatorias de la FCC.

Ejemplo de tipos de enchufes

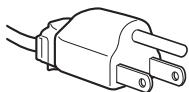

para 100 a 120 V CA

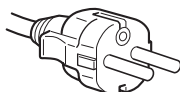

para 200 a 240 V CA

- Antes de desconectar el cable de alimentación, espere al menos 30 segundos después de desactivar la alimentación para que se descargue la electricidad estática de la superficie de la pantalla.
- Una vez activada la alimentación, la pantalla se desmagnetiza durante unos 5 segundos. Esto genera un intenso campo magnético alrededor de la pantalla que puede afectar a los datos almacenados en discos y cintas magnéticas situados cerca del monitor. Asegúrese de mantener discos, cintas y equipos de grabación magnéticos alejados del monitor.

El equipo debe instalarse cerca de una toma de fácil acceso.

### Instalación

No instale el monitor en los siguientes lugares:

- sobre superficies (mantas, colchas, etc.) ni cerca de materiales (cortinas, tapices, etc.) que puedan bloquear los orificios de ventilación
- cerca de fuentes de calor, como radiadores o conductos de aire caliente, ni en lugares sujetos a la luz solar directa
- en lugares sujetos a cambios bruscos de temperatura
- en lugares sujetos a golpes o vibraciones mecánicas
- sobre superficies inestables
- cerca de equipos que generen magnetismo, como transformadores o líneas eléctricas de alta tensión
- cerca o sobre una superficie metálica con carga eléctrica

### Mantenimiento

- Limpie la pantalla con un paño suave. Si utiliza algún líquido limpiador de cristales, no emplee ningún tipo de producto de limpieza que contenga soluciones antiestáticas o aditivos similares, ya que pueden rayar la superficie de la pantalla.
- No frote, toque ni manipule la superficie de la pantalla con objetos afilados o abrasivos, como un bolígrafo o un destornillador. Este tipo de contacto puede rayar el tubo de imagen.
- Limpie el exterior, el panel y los controles con un paño suave ligeramente humedecido con una solución detergente poco concentrada. No utilice estropajos abrasivos, detergente en polvo ni disolventes, como alcohol o bencina.

### Transporte

Cuando transporte este monitor para su reparación o traslado, utilice la caja y materiales de embalaje originales.

### Uso del soporte basculante giratorio

Este monitor puede ajustarse en los ángulos mostrados a continuación. Para encontrar el centro del radio de giro del monitor, alinee el centro de la pantalla de dicho monitor con los puntos de centrado del soporte.

Agarre el monitor por su parte inferior con las dos manos cuando lo gire horizontal o verticalmente. Tenga cuidado de no pillarse los dedos en la parte trasera del monitor cuando lo incline hacia arriba verticalmente.

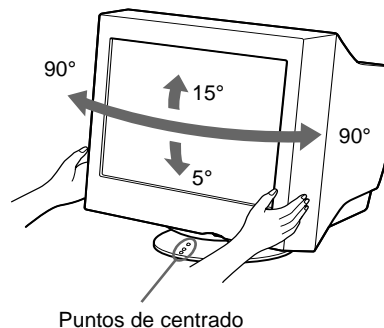



# Identificación de los componentes y los controles

Consulte las páginas indicadas entre paréntesis para obtener más información.

## Parte frontal

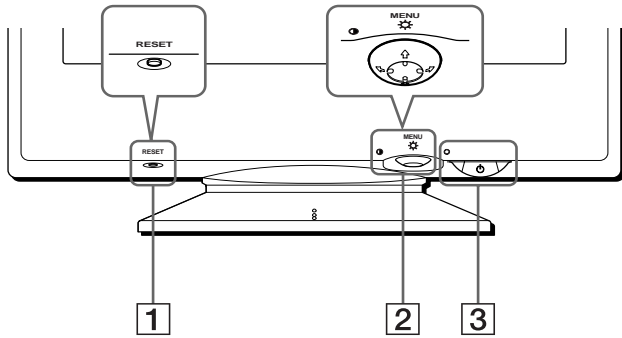

- 1 Botón RESET (restauración) (página 12)**  
Este botón recupera los valores de fábrica.
- 2 Botón de control (página 9)**  
El botón de control se utiliza para mostrar el menú y realizar ajustes del monitor, incluidos los de brillo y contraste.
- 3 Interruptor e indicador  $\text{P}$  (alimentación) (páginas 7, 13, 16)**  
Este botón enciende y apaga el monitor. El indicador de alimentación se ilumina en verde cuando el monitor está encendido, y parpadea en verde y en naranja, o se ilumina en naranja cuando dicho monitor se encuentra en el modo de ahorro de energía.

## Parte posterior

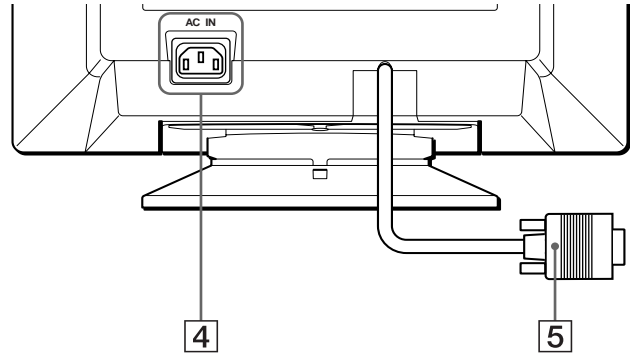

- 4 Conector AC IN (página 6)**  
Este conector proporciona alimentación CA al monitor.
- 5 Conector de entrada de vídeo (HD15) (página 6)**  
Este conector introduce las señales de vídeo RGB (0,700 Vp-p, positivas) y de sincronización.

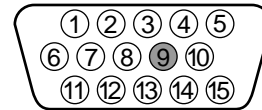

Terminal nº	Señal
1	Roja
2	Verde (Sincronización en verde)
3	Azul
4	Identificación (Masa)
5	Masa DDC*
6	Masa roja
7	Masa verde
8	Masa azul
9	–
10	Masa
11	Identificación (Masa)
12	Datos bidireccionales (SDA)*
13	Sincronización H.
14	Sincronización V.
15	Reloj de datos (SCL)*

\* DDC (Display Data Channel) es un estándar de VESA.

# Instalación

Antes de utilizar el monitor, compruebe que los siguientes accesorios se hayan incluido en la caja:

- Cable de alimentación (1)
- Adaptador Macintosh (1)
- Windows Monitor Information Disk (1)
- Tarjeta de garantía (1)
- Notas sobre la limpieza de la superficie de la pantalla (1)
- Este manual de instrucciones (1)

## Paso 1: Conexión del monitor al ordenador

Apague el monitor y el ordenador antes de realizar la conexión.

### Nota

No toque los terminales del conector de cable de vídeo, ya que podría dañar dichos terminales.

### ■ Conexión a un ordenador IBM PC/AT o compatible

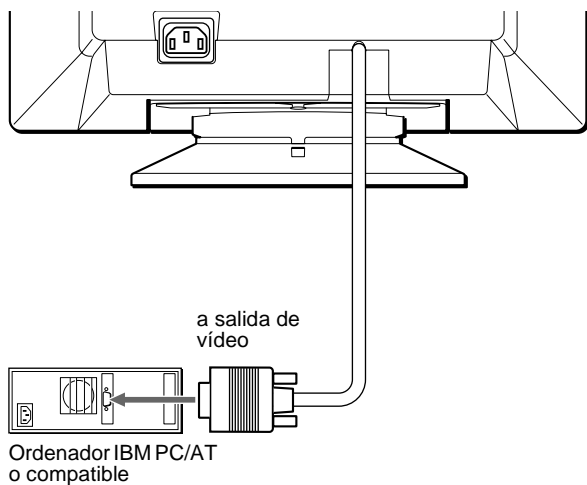

### ■ Conexión a un ordenador Macintosh o compatible

Utilice el adaptador Macintosh suministrado.

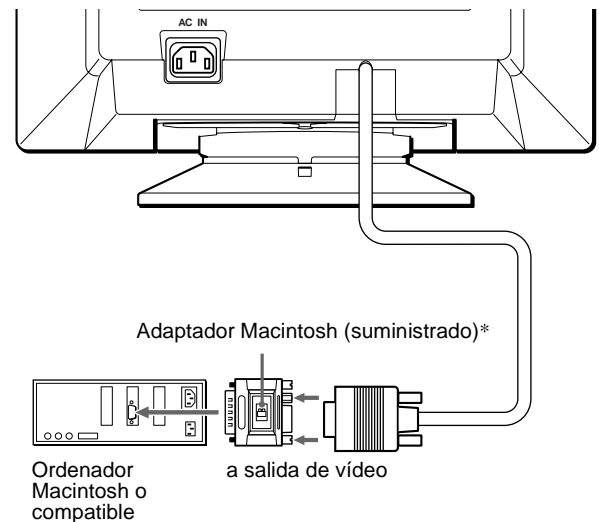

\* Conecte el adaptador Macintosh suministrado al ordenador antes de conectar el cable. Este adaptador es compatible con los ordenadores de la serie Macintosh LC, Performa, Quadra, Power Macintosh y Power Macintosh G3 (a la venta antes de enero de 1999). Si conecta un Power Macintosh de la serie G3 a la venta después de enero de 1999, necesitará un adaptador diferente (no suministrado). La serie Macintosh II y ciertas versiones anteriores de los modelos PowerBook pueden requerir un adaptador con microinterruptores (no suministrado).

## Paso 2: Conexión del cable de alimentación

Con el monitor y el ordenador apagados, primero conecte el cable de alimentación al monitor y, a continuación, a una toma de corriente.

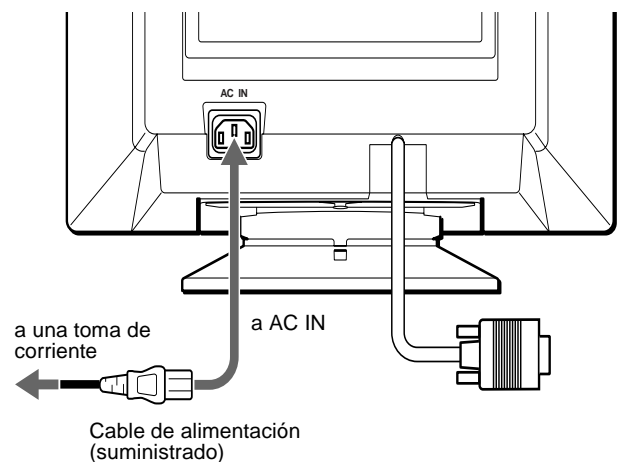

## Paso 3: Encendido del monitor y del ordenador

Primero encienda el monitor y, a continuación, el ordenador.

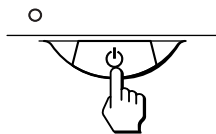

La instalación del monitor ha finalizado.

Si fuese necesario, utilice los controles del monitor para ajustar la imagen.

### Si las imágenes no aparecen en pantalla

- Compruebe que el monitor esté correctamente conectado al ordenador.
- Si el mensaje SIN SEÑAL DE ENTRADA aparece en pantalla, confirme que el cable de señal de vídeo esté correctamente conectado y que todos los enchufes estén firmemente conectados en las tomas.
- Si el mensaje MONITOR EN MODO AHORRO ENERGIA aparece en pantalla, pulse cualquier tecla del teclado del ordenador.
- Si sustituye un monitor antiguo por este modelo y el mensaje FUERA DEL RANGO DE AJUSTE aparece en pantalla, vuelva a conectar el monitor antiguo. A continuación, ajuste la tarjeta gráfica del ordenador de forma que la frecuencia horizontal se encuentre entre 30 – 96 kHz, y la vertical entre 48 – 120 Hz.

Para obtener más información sobre los mensajes en pantalla, consulte “Problemas y soluciones” en la página 14.

### Para los usuarios que utilicen Windows 95/98

Para maximizar el potencial del monitor, instale en el PC el archivo de información sobre el nuevo modelo del disquete Windows Monitor Information Disk suministrado.

Este monitor cumple con el estándar Plug & Play “VESA DDC”. Si el PC/tarjeta gráfica cumple con DDC, seleccione “Plug & Play Monitor (VESA DDC)” o el nombre de modelo de este monitor como tipo de monitor en el “Control Panel” de Windows 95/98. Si el PC/tarjeta gráfica presenta problemas de comunicación con este monitor, cargue el disquete Windows Monitor Information Disk y seleccione el nombre de modelo de este monitor como tipo de monitor.

### Para los usuarios que utilicen Windows NT4.0

La instalación del monitor en Windows NT4.0 difiere de la utilizada en Windows 95/98 y no implica selección de tipo de monitor. Consulte el manual de instrucciones de Windows NT4.0 para obtener más información sobre el ajuste de la resolución, frecuencia de barrido y número de colores.

### Ajuste de la resolución y el número de colores del monitor

Ajuste la resolución y el número de colores del monitor. Para ello, consulte el manual de instrucciones del ordenador. El número de colores puede variar de acuerdo con el ordenador o la tarjeta de vídeo. El ajuste de la paleta de colores y el número real de colores son de la siguiente forma:

- High Color (16 bit) → 65.536 colores
- True Color (24 bit) → aproximadamente 16,77 millones de colores

En el modo True color (24 bits), la velocidad puede ser más lenta.

## Selección del idioma de los menús en pantalla (LANG)

Los idiomas disponibles para los menús en pantalla son inglés, francés, alemán, español, italiano, holandés, sueco, ruso y japonés. El ajuste por omisión es el idioma inglés.

### 1 Pulse el centro del botón de control.

Consulte la página 9 para obtener más información sobre el uso del botón de control.

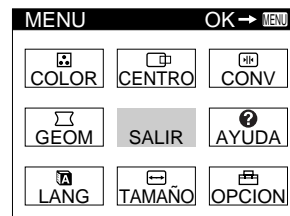
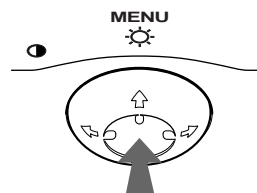

### 2 Desplace el botón de control para resaltar LANG y vuelva a pulsar el centro de dicho botón.

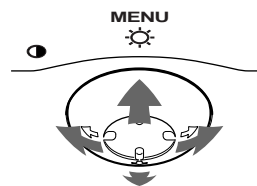

### 3 Desplace el botón de control ↓/↑ para seleccionar algún idioma.

- ENGLISH: Inglés
- FRANÇAIS: Francés
- DEUTSCH: Alemán
- ESPAÑOL
- ITALIANO: Italiano
- NEDERLANDS: Holandés
- SVENSKA: Sueco
- РУССКИЙ: Ruso
- 日本語: Japonés

### Para cerrar el menú

Pulse el centro del botón de control una vez para volver al MENU principal, y dos veces para volver a la visualización normal. Si no pulsa ningún botón, el menú se cerrará automáticamente transcurridos unos 30 segundos.

### Para restaurar el idioma inglés

Pulse el botón RESET mientras el menú LANGUAGE se encuentra en pantalla.

ES

# Personalización del monitor

Es posible realizar diversos ajustes del monitor mediante el menú en pantalla.

## Navegación por el menú

Pulse el centro del botón de control para que aparezca el MENU principal en pantalla. Consulte la página 9 para obtener más información sobre el empleo del botón de control.

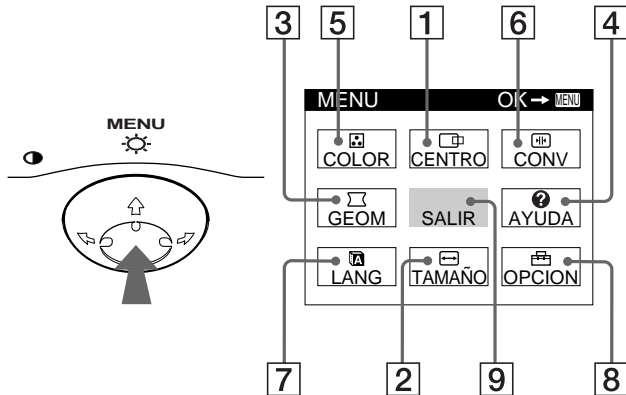

Utilice el botón de control para seleccionar uno de los siguientes menús.

### 1 CENTRO (página 9)

Seleccione el menú CENTRO para ajustar el centrado, tamaño o zoom de la imagen.

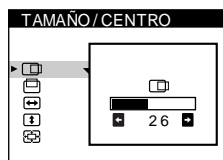

### 2 TAMAÑO (página 9)

Seleccione el menú TAMAÑO para ajustar el tamaño, centrado o zoom de la imagen.

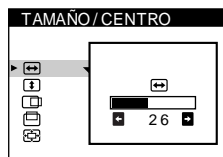

### 3 GEOM (página 10)

Seleccione el menú GEOM para ajustar la rotación y forma de la imagen.

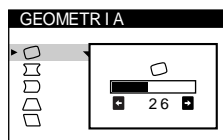

### 4 AYUDA (página 12)

Seleccione el menú AYUDA para visualizar sugerencias e información útiles sobre este monitor.

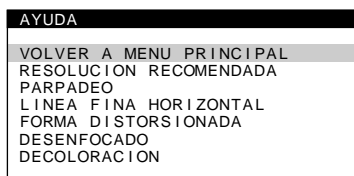

### 5 COLOR (página 10)

Seleccione el menú COLOR para ajustar la temperatura del color de la imagen. Puede utilizarlo para hacer coincidir los colores del monitor con los de una imagen impresa.

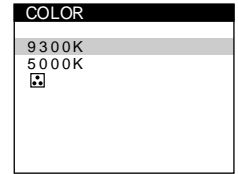

### 6 CONV (página 10)

Seleccione el menú CONV para ajustar la convergencia horizontal y vertical de la imagen.

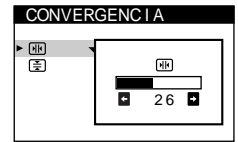

### 7 LANG (página 7)

Seleccione LANG para elegir el idioma de los menús en pantalla.



### 8 OPCION (página 11)

Seleccione OPCION para ajustar las opciones del monitor. Éstas incluyen:

- la desmagnetización de la pantalla
- el ajuste del nivel de cancelación de muaré
- el cambio de la posición del menú en pantalla
- el bloqueo de los controles

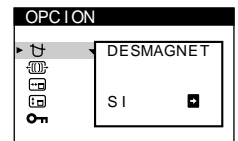

### 9 SALIR

Seleccione SALIR para cerrar el menú.

## Visualización de la señal de entrada actual

Las frecuencias horizontal y vertical de la señal de entrada actual aparecen en el MENU principal. Si la señal se corresponde con uno de los modos predefinidos en fábrica de este monitor, también aparecerá la resolución.

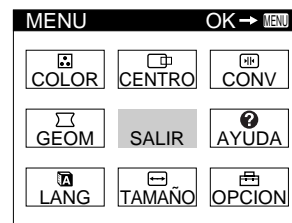

resolución de la señal de entrada actual

68.7kHz / 85Hz  
1024x768

frecuencias horizontal y vertical de la señal de entrada actual

## ■ Uso del botón de control

### 1 Muestre el MENU principal.

Pulse el centro del botón de control para que aparezca en pantalla el MENU principal.

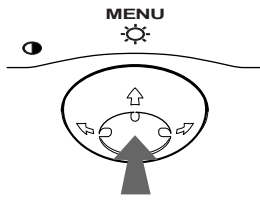

### 2 Seleccione el menú que desee ajustar.

Resalte el menú deseado desplazando el botón de control hacia atrás para subir (↑), hacia delante para bajar (↓), y hacia la izquierda (←) o la derecha (→) para desplazarse hacia los lados.

#### FRONTAL

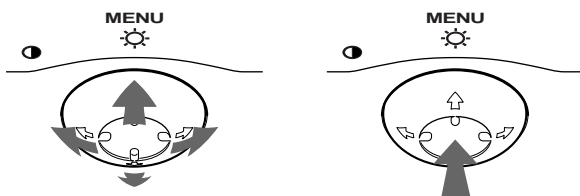

#### POSTERIOR

### 3 Ajuste el menú.

Desplace el botón de control hacia la izquierda (←) o la derecha (→) para realizar el ajuste.

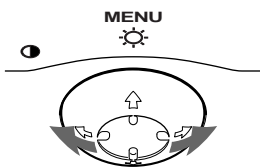

### 4 Cierre el menú.

Pulse el centro del botón de control una vez para volver al MENU principal, y dos veces para volver a la visualización normal. Si no pulsa ningún botón, el menú se cerrará automáticamente transcurridos unos 30 segundos.

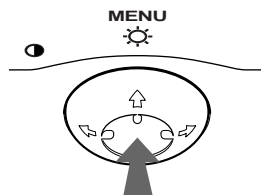

## ■ Restauración de los ajustes

Pulse el botón RESET. Consulte la página 12 para obtener más información sobre la restauración de los ajustes.

#### RESET

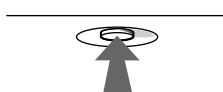

## Ajuste del brillo y del contraste

Los ajustes de brillo y contraste se realizan mediante un menú de BRILLO/CONTRASTE independiente.

Estos ajustes se almacenan en la memoria para todas las señales de entrada.

- 1 **Desplace el botón de control en cualquier dirección.**  
El menú de BRILLO/CONTRASTE aparece en pantalla.

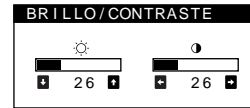



- 2 **Desplace el botón de control ↓/↑ para ajustar el brillo (☀), y ←/→ para ajustar el contraste (●).**

El menú desaparece automáticamente transcurridos unos 3 segundos.

## Ajuste del centrado de la imagen (CENTRO)



Este ajuste se almacena en la memoria para la señal de entrada actual.

- 1 **Pulse el centro del botón de control.**  
El MENU principal aparece en pantalla.
- 2 **Desplace el botón de control para resaltar  CENTRO y vuelva a pulsar el centro de dicho botón.**  
El menú TAMAÑO/CENTRO aparece en pantalla.
- 3 **Primero, desplace el botón de control ↓/↑ con el fin de seleccionar  para el ajuste horizontal, o  para el vertical. A continuación, desplace el botón de control ←/→ para ajustar el centrado.**

ES







## Ajuste del tamaño de la imagen (TAMAÑO)

Este ajuste se almacena en la memoria para la señal de entrada actual.

- 1 **Pulse el centro del botón de control.**  
El MENU principal aparece en pantalla.
- 2 **Desplace el botón de control para resaltar  TAMAÑO y vuelva a pulsar el centro de dicho botón.**  
El menú TAMAÑO/CENTRO aparece en pantalla.
- 3 **Primero, desplace el botón de control ↓/↑ con el fin de seleccionar  para el ajuste horizontal, o  para el vertical. A continuación, desplace el botón de control ←/→ para ajustar el tamaño.**

## Ampliación o reducción de la imagen (ZOOM)

Este ajuste se almacena en la memoria para la señal de entrada actual.

- 1 Pulse el centro del botón de control.**  
El MENU principal aparece en pantalla.
- 2 Desplace el botón de control para resaltar  TAMAÑO o  CENTRO y vuelva a pulsar el centro de dicho botón.**  
El menú TAMAÑO/CENTRO aparece en pantalla.
- 3 Desplace el botón de control / con el fin de seleccionar  (zoom), y desplace / para ampliar o reducir la imagen.**





### Notas





- El ajuste se detiene cuando el tamaño horizontal o el vertical alcanza su valor máximo o mínimo.
- El valor de ajuste horizontal no aparece en el menú.

## Ajuste de la forma de la imagen (GEOM)

Los ajustes de GEOM permiten ajustar la rotación y la forma de la imagen.

El ajuste  (rotación) se almacena en la memoria para todas las señales de entrada. El resto de ajustes se almacenan en la memoria para la señal de entrada actual.

- 1 Pulse el centro del botón de control.**  
El MENU principal aparece en pantalla.
- 2 Desplace el botón de control para resaltar  GEOM y vuelva a pulsar el centro de el botón.**  
El menú GEOMETRIA aparece en pantalla.
- 3 Primero, desplace el botón de control / para seleccionar la opción de ajuste que desee. A continuación, desplace el botón / para realizar el ajuste.**

Seleccione	Para
	girar la imagen
	expandir o contraer los lados de la imagen
	desplazar los lados de la imagen hacia la izquierda o la derecha
	ajustar la anchura de la imagen en la parte superior de la pantalla
	desplazar la imagen hacia la izquierda o la derecha en la parte superior de la pantalla

## Ajuste del color de la imagen (COLOR)





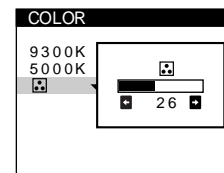

Los ajustes de COLOR permiten ajustar la temperatura del color de la imagen mediante el cambio del nivel de color del campo de color blanco. Los colores se mostrarán rojizos si la temperatura es baja, y azulados si ésta es alta. Este ajuste resulta útil para hacer coincidir los colores del monitor con los de una imagen impresa. Este ajuste se almacena en la memoria para todas las señales de entrada.

- 1 Pulse el centro del botón de control.**  
El MENU principal aparece en pantalla.
- 2 Desplace el botón de control para resaltar  COLOR y vuelva a pulsar el centro de dicho botón.**  
El menú COLOR aparece en pantalla.
- 3 Desplace el botón de control / para seleccionar una temperatura del color.**  
Las temperaturas del color predefinidas son 5000K y 9300K. Puesto que el ajuste por omisión es de 9300K, los blancos pasarán de un tono azulado a uno rojizo al disminuir la temperatura hasta 5000K.
- 4 Si fuese necesario, ajuste con precisión la temperatura del color.**  
Puede seleccionar su propia temperatura del color entre 9300K y 5000K.  
Primero, desplace el botón de control / para seleccionar  y, a continuación, desplace el botón / para ajustar la temperatura del color.



## Ajuste de la convergencia (CONV)

Los ajustes de CONV permiten ajustar la calidad de la imagen mediante el control de la convergencia. Ésta se refiere al alineamiento de las señales de color rojo, verde y azul. Si se aprecian sombras rojas o azules alrededor de las letras o de las líneas, ajuste la convergencia. Estos ajustes se almacenan en la memoria para todas las señales de entrada.

- 1 Pulse el centro del botón de control.**  
El MENU principal aparece en pantalla.
- 2 Desplace el botón de control para resaltar  CONV y vuelva a pulsar el centro de dicho botón.**  
El menú CONVERGENCIA aparece en pantalla.
- 3 Primero, desplace el botón de control / con el fin de seleccionar  para el ajuste horizontal, o  para el vertical. A continuación, desplace el botón de control / para ajustar la convergencia.**

## Ajustes complementarios (OPCION)

Es posible desmagnetizar el monitor, ajustar el nivel de cancelación de muaré, cambiar la posición del menú y bloquear los controles manualmente.

- 1 Pulse el centro del botón de control.**  
El MENU principal aparece en pantalla.
- 2 Desplace el botón de control para resaltar  OPCION y vuelva a pulsar el centro de dicho botón.**  
El menú OPCION aparece en pantalla.
- 3 Desplace el botón de control ↓/↑ para seleccionar la opción de ajuste que desee.**  
Ajuste la opción seleccionada de acuerdo con las siguientes instrucciones.

### Desmagnetización de la pantalla

El monitor se desmagnetiza automáticamente al activar la alimentación.

**Para desmagnetizarlo manualmente, primero desplace el botón de control ↓/↑ para seleccionar  (DESMAGNET). A continuación, desplace dicho botón →.**

La pantalla se desmagnetiza durante unos 5 segundos. Si es preciso aplicar un segundo ciclo de desmagnetización, espere al menos 20 minutos antes de aplicarlo para obtener los mejores resultados posibles.

### Ajuste del muaré\*

Si aparecen patrones elípticos u ondulados en pantalla, ajuste el nivel de cancelación del muaré.



**Para ajustar la cantidad de cancelación de muaré, primero desplace el botón de control ↓/↑ para seleccionar  (AJUSTE MUARE). A continuación, desplace el botón ←/→ hasta que el efecto de muaré sea mínimo.**

\* El muaré es un tipo de interferencia natural que produce líneas suaves y onduladas en la pantalla. Puede aparecer debido a la interferencia entre el patrón de la imagen en pantalla y el de paso de fósforo del monitor.

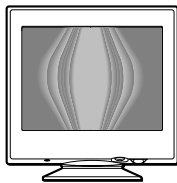



Ejemplo de muaré



### Cambio de la posición del menú

Cambie la posición del menú si bloquea la imagen en pantalla. **Para cambiar la posición del menú en pantalla, primero desplace el botón de control ↓/↑ con el fin de seleccionar  (POSICION MENU H) para el ajuste horizontal, o  (POSICION MENU V) para el vertical. A continuación, desplace el botón ←/→ para desplazar el menú en pantalla.**

### Bloqueo de los controles

**Para proteger datos de ajuste mediante el bloqueo de los controles, primero desplace el botón de control ↓/↑ para seleccionar  (BLOQUEO DE AJUSTES). A continuación, desplace el botón → para seleccionar SI.** Sólo funcionarán el interruptor  (alimentación), SALIR y  (BLOQUEO DE AJUSTES) del menú  OPCION. Si se seleccionan otras opciones, la marca  aparecerá en pantalla.

### Para cancelar el bloqueo de los controles

Repita el anterior procedimiento y ajuste  (BLOQUEO DE AJUSTES) en NO.

## Sugerencias e información útiles (AYUDA)

El menú AYUDA contiene sugerencias e información útiles sobre este monitor. Si éste muestra síntomas que coincidan con los enumerados en el menú AYUDA, siga las instrucciones en pantalla para solucionar el problema. Si los síntomas no coinciden con los enumerados en dicho menú AYUDA o si el problema persiste, consulte "Problemas y soluciones" en la página 14.

- 1 Pulse el centro del botón de control.**  
El MENU principal aparece en pantalla.
- 2 Desplace el botón de control para resaltar  AYUDA y vuelva a pulsar el centro de dicho botón.**  
El siguiente menú de AYUDA aparece en pantalla.

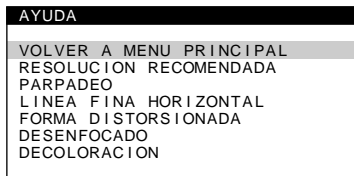

- 3 Desplace el botón de control  para seleccionar una opción del menú AYUDA y vuelva a pulsar el centro de dicho botón.**

La pantalla muestra instrucciones o información para solucionar el problema. Más abajo se proporciona una descripción de cada opción de menú.

### RESOLUCION RECOMENDADA

Si la imagen no llena la pantalla hasta los bordes o si dicha imagen aparece con un tamaño excesivo con respecto a la pantalla, ajuste la resolución con el ordenador teniendo en cuenta los datos mostrados en el menú. Si la señal de entrada se corresponde con uno de los modos de este monitor predefinidos en fábrica, aparecerán la resolución y la frecuencia de barrido de la señal de entrada actual.

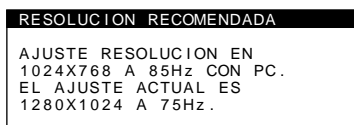

### PARPADEO

Si la imagen parpadea, ajuste la frecuencia de barrido teniendo en cuenta los datos mostrados en el menú. Si la señal de entrada se corresponde con uno de los modos de este monitor predefinidos en fábrica, aparecerá la frecuencia de barrido de la señal de entrada actual.

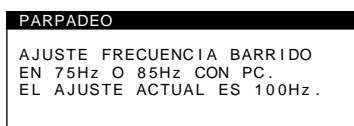

### LINEA FINA HORIZONTAL

Las líneas que aparecen en pantalla son hilos de amortiguación. Consulte la página 13 para obtener más información sobre éstos.



### FORMA DISTORSIONADA

Si la forma de la imagen en pantalla aparece distorsionada, ajuste la geometría de la imagen. Desplace el botón de control  para acceder directamente al menú GEOMETRIA.

### DESENFOCADO

La imagen puede aparecer desenfocada si las señales de color rojo y azul no están correctamente alineadas, produciendo sombras rojas o azules alrededor de las letras y las líneas. Ajuste la convergencia de la imagen para que las sombras desaparezcan. Desplace el botón de control  para acceder directamente al menú CONVERGENCIA. Al aparecer éste, los ajustes de contraste, brillo y muaré se restaurarán automáticamente para todas las señales de entrada.

### DECOLORACION

Si el color de la imagen se muestra anormal en ciertas partes de la pantalla, compruebe en primer lugar si hay algún cable de señal suelto. Una vez examinados los cables, desmagnetice la pantalla manualmente. Desplace el botón de control  para acceder directamente al menú OPCION y, a continuación, seleccione  (DESMAGNET).

## Restauración de los ajustes

Este monitor dispone de los siguientes métodos de restauración. Utilice el botón RESET para restaurar los ajustes.

### RESET

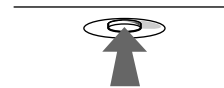

### Restauración de una sola opción de ajuste

Emplee el botón de control para seleccionar la opción de ajuste que desee restaurar, y pulse el botón RESET.

### Restauración de todos los datos de ajuste para la señal de entrada actual

Pulse el botón RESET cuando la pantalla no muestre ningún menú.

Tenga en cuenta que las siguientes opciones no se restauran mediante este método:

- idioma de los menús en pantalla (página 7)
- posición de los menús en pantalla (página 11)
- bloqueo de los controles (página 11)

### Restauración de todos los datos de ajuste para todas las señales de entrada

Pulse y mantenga pulsado el botón RESET durante más de dos segundos.

#### Nota

El botón RESET no funcionará si  (BLOQUEO DE AJUSTES) está ajustado en SI.



## Características técnicas

### Modos predefinidos y de usuario

Cuando el monitor recibe una señal de entrada, hace coincidir automáticamente dicha señal con uno de los modos predefinidos en fábrica almacenados en la memoria para mostrar imágenes de alta calidad en el centro de la pantalla. (Consulte Appendix para comprobar la lista de los modos predefinidos en fábrica.) Con respecto a las señales de entrada que no se correspondan con ninguno de los modos predefinidos de fábrica, la tecnología digital Multiscan de este monitor garantiza la presentación en pantalla de imágenes nítidas para cualquier sincronización dentro del margen de frecuencias del monitor (horizontal: 30 – 96 kHz, vertical: 48 – 120 Hz). Si la imagen se ajusta, los datos de ajuste se almacenan como modo de usuario y se recuperan automáticamente al recibirse la misma señal de entrada.

#### Nota para los usuarios de Windows

Consulte el manual de la tarjeta de vídeo o el programa de utilidades suministrado con la tarjeta gráfica, y seleccione la frecuencia de barrido más alta disponible para maximizar el rendimiento del monitor.

### Función de ahorro de energía

Este monitor cumple las directrices de ahorro de energía establecidas por VESA, ENERGY STAR y NUTEK. Si el monitor se conecta a un ordenador o tarjeta gráfica de vídeo conforme con DPMS (Display Power Management Signaling), dicho monitor reducirá automáticamente el consumo de energía en tres etapas como se muestra a continuación.

Modo de alimentación	Consumo de energía	Indicador  (alimentación)
funcionamiento normal	≤ 130 W	verde
1 espera	≤ 15 W	alternación entre verde y naranja
2 reposo (sleep)*	≤ 15 W	alternación entre verde y naranja
3 activo inactivo** (deep sleep)*	≤ 3 W	naranja
alimentación desactivada	0 W	apagado

\* “Sleep” y “deep sleep” son modos de ahorro de energía definidos por la Agencia de protección del medio ambiente (Environmental Protection Agency).

\*\* Cuando el ordenador se encuentra en el modo de ahorro de energía, el mensaje MONITOR EN MODO AHORRO ENERGIA aparece en pantalla al pulsar cualquier botón del monitor. Transcurridos unos segundos, éste entra de nuevo en el modo de ahorro de energía.

## Solución de problemas

Antes de ponerse en contacto con personal de servicio técnico, consulte esta sección.

### Si aparecen líneas finas en pantalla (hilos de amortiguación)

Las líneas que se aprecian en la pantalla son normales en el monitor Trinitron y no son ningún fallo de funcionamiento. Son las sombras de los hilos de amortiguación utilizados para estabilizar la rejilla de apertura y se aprecian en mayor medida cuando el fondo de la pantalla es luminoso (normalmente blanco). La rejilla de apertura es el elemento esencial por el que el tubo de imagen Trinitron es único, permitiendo que la pantalla reciba más iluminación, por lo que las imágenes aparecen con más brillo y más detalle.

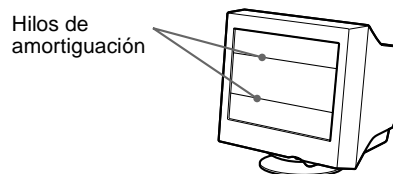

### Mensajes en pantalla

Si no aparece ninguna imagen en la pantalla, ésta mostrará uno de los siguientes mensajes. Para solucionar el problema, consulte “Problemas y soluciones” en la página 14.

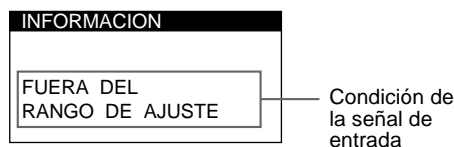

#### Condición de la señal de entrada FUERA DEL RANGO DE AJUSTE

indica que las especificaciones del monitor no admiten la señal de entrada.

#### SIN SEÑAL DE ENTRADA





indica que no se introduce ninguna señal.

#### MONITOR EN MODO AHORRO ENERGIA

indica que el ordenador se encuentra en el modo de ahorro de energía. Este mensaje sólo aparece cuando el ordenador se encuentra en algún modo de ahorro de energía y pulsa cualquier botón del monitor.

## Problemas y soluciones

Si el problema lo causa el ordenador conectado u otro equipo, consulte el manual de instrucciones del equipo conectado. Utilice la función de autodiagnóstico (página 16) si las siguientes recomendaciones no ayudan a solucionar el problema.

Problema	Compruebe lo siguiente
<b>Ausencia de imagen</b>	
Si el indicador  (alimentación) no está iluminado	<ul style="list-style-type: none"><li>• Compruebe que el cable de alimentación esté correctamente conectado.</li><li>• Compruebe que el interruptor  (alimentación) esté en la posición de “activado”.</li></ul>
Si el mensaje SIN SEÑAL DE ENTRADA aparece en pantalla, o si el indicador  (alimentación) se ilumina en naranja o alterna entre verde y naranja	<ul style="list-style-type: none"><li>• Asegúrese de que el cable de señal de vídeo esté correctamente conectado y de que todos los enchufes estén firmemente insertados en sus tomas (página 6).</li><li>• Compruebe que los terminales del conector de entrada de vídeo HD15 no estén doblados ni arrancados.</li></ul> <p>■ <b>Problemas causados por el ordenador u otro equipo conectado</b></p> <ul style="list-style-type: none"><li>• Compruebe que la alimentación del ordenador esté activada.</li><li>• Compruebe que la tarjeta gráfica esté completamente insertada en la ranura bus adecuada.</li></ul>
Si el mensaje MONITOR EN MODO AHORRO ENERGIA aparece en pantalla, o si el indicador  (alimentación) está iluminado en naranja o alterna entre verde y naranja	<p>■ <b>Problemas causados por el ordenador u otro equipo conectado</b></p> <ul style="list-style-type: none"><li>• El ordenador se encuentra en el modo de ahorro de energía. Pulse cualquier tecla del teclado del ordenador.</li><li>• Compruebe que la alimentación del ordenador esté activada.</li><li>• Asegúrese de que la tarjeta gráfica esté completamente insertada en la ranura bus adecuada.</li></ul>
Si el mensaje FUERA DEL RANGO DE AJUSTE aparece en pantalla	<p>■ <b>Problemas causados por el ordenador u otro equipo conectado</b></p> <ul style="list-style-type: none"><li>• Compruebe que el margen de frecuencia de vídeo se encuentre dentro del especificado para el monitor. Si ha sustituido un monitor antiguo por este, vuelva a conectar el antiguo y ajuste el margen de frecuencia de acuerdo con lo siguiente. Horizontal: 30 – 96 kHz Vertical: 48 – 120 Hz</li></ul>
Si no aparece ningún mensaje y el indicador  (alimentación) se ilumina en verde o parpadea en naranja	<ul style="list-style-type: none"><li>• Utilice la función de autodiagnóstico (página 16).</li></ul>
Si utiliza Windows 95/98	<ul style="list-style-type: none"><li>• Si ha sustituido un monitor antiguo por este, vuelva a conectar el antiguo y realice lo siguiente. Instale el disquete Windows Monitor Information Disk (página 7) y seleccione este monitor (“CPD-G200”) entre los monitores de Sony en la pantalla de selección de éstos de Windows 95/98.</li></ul>
Si utiliza un sistema Macintosh	<ul style="list-style-type: none"><li>• Compruebe que el adaptador Macintosh y el cable de señales de vídeo estén correctamente conectados (página 6).</li></ul>
<b>La imagen parpadea, se ondula, oscila o aparece codificada</b>	<ul style="list-style-type: none"><li>• Aísle y elimine las fuentes potenciales de campos eléctricos o magnéticos, como otros monitores, impresoras láser, ventiladores eléctricos, lámparas fluorescentes o televisores.</li><li>• Aleje el monitor de líneas eléctricas o instale una protección magnética cerca del monitor.</li><li>• Enchufe el monitor en una toma de CA diferente, preferiblemente de otro circuito.</li><li>• Gire el monitor 90° hacia la izquierda o la derecha.</li></ul> <p>■ <b>Problemas causados por el ordenador u otro equipo conectado</b></p> <ul style="list-style-type: none"><li>• Consulte el manual de la tarjeta gráfica para obtener información sobre el ajuste adecuado al monitor.</li><li>• Confirme que este monitor admite el modo gráfico (VESA, Macintosh 16" Color, etc.) y la frecuencia de la señal de entrada (Appendix). Aunque la frecuencia se encuentre dentro del margen adecuado, ciertas tarjetas de vídeo pueden presentar un impulso de sincronización demasiado estrecho para que el monitor se sincronice correctamente.</li><li>• Ajuste la frecuencia de barrido del ordenador (frecuencia vertical) para que la imagen presente la mejor calidad posible.</li></ul>
<b>La imagen aparece borrosa</b>	<ul style="list-style-type: none"><li>• Ajuste el brillo y el contraste (página 9).</li><li>• Desmagnetice el monitor* (página 11).</li><li>• Seleccione AJUSTE MUARE y ajuste el efecto de cancelación de muaré (página 11).</li></ul>

Problema	Compruebe lo siguiente
<b>Aparecen imágenes fantasma</b>	<ul style="list-style-type: none"> <li>No utilice cables prolongadores de vídeo ni dispositivos de conmutación de vídeo.</li> <li>Compruebe que todos los enchufes estén firmemente insertado en sus tomas.</li> </ul>
<b>La imagen aparece descentrada o con un tamaño incorrecto</b>	<ul style="list-style-type: none"> <li>Ajuste el tamaño (página 9) o el centrado (página 9). Tenga en cuenta que ciertos modos de vídeo no llenan la pantalla hasta los bordes.</li> </ul>
<b>Los bordes de la imagen aparecen curvos</b>	<ul style="list-style-type: none"> <li>Ajuste la geometría (página 10).</li> </ul>
<b>Se aprecian patrones ondulados o elípticos (muaré)</b>	<ul style="list-style-type: none"> <li>Seleccione AJUSTE MUARE y ajuste el efecto de cancelación de muaré (página 11).</li> </ul> <p><b>■ Problemas causados por el ordenador u otro equipo conectado</b></p> <ul style="list-style-type: none"> <li>Cambie el patrón de escritorio.</li> </ul>
<b>El color no es uniforme</b>	<ul style="list-style-type: none"> <li>Desmagnetice el monitor* (página 11). Si coloca equipos que generen campos magnéticos, como altavoces, cerca del monitor, o si cambia la orientación del monitor, el color puede perder uniformidad.</li> </ul>
<b>El blanco no parece blanco</b>	<ul style="list-style-type: none"> <li>Ajuste la temperatura del color (página 10).</li> </ul>
<b>Las letras y las líneas muestran sombras rojas o azules en los bordes</b>	<ul style="list-style-type: none"> <li>Ajuste la convergencia (página 10).</li> </ul>
<b>Los botones del monitor no funcionan</b>	<ul style="list-style-type: none"> <li>Si la función de bloqueo de los controles está ajustada en SI, ajústela en NO (página 11).</li> </ul>
<b>Se oye un zumbido inmediatamente después de activar la alimentación</b>	<ul style="list-style-type: none"> <li>Se trata del sonido producido por el ciclo de desmagnetización automática. Al activar la alimentación, el monitor se desmagnetiza automáticamente durante cinco segundos.</li> </ul>

\* Si es necesario aplicar un segundo ciclo de desmagnetización, deje que transcurran al menos 20 minutos antes de volver a aplicarlo para obtener el mejor resultado posible. Es posible que se oiga un zumbido, pero no es un fallo de funcionamiento.

### Visualización del nombre, número de serie y fecha de fabricación de este monitor.



Mientras el monitor recibe una señal de vídeo, pulse y mantenga pulsado el centro del botón de control durante más de cinco segundos para que aparezca el cuadro de información de este monitor.

Si el problema persiste, póngase en contacto con un proveedor Sony autorizado y proporcionele la siguiente información.

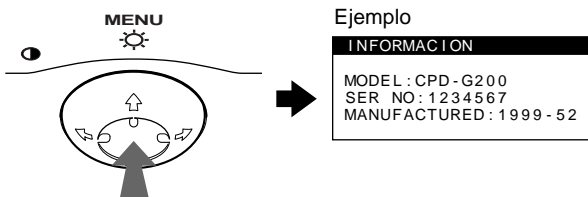
- Nombre del modelo: CPD-G200
- Número de serie
- Nombre y especificaciones del ordenador y de la tarjeta gráfica.



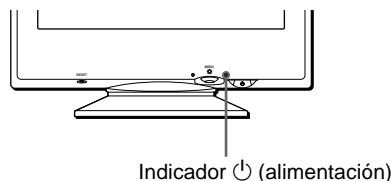

## Función de autodiagnóstico

Este monitor dispone de una función de autodiagnóstico. Si existe algún problema con el monitor o con el ordenador, la pantalla se mostrará en blanco y el indicador  (alimentación) se iluminará en verde o parpadeará en naranja. Si el indicador  (alimentación) está iluminado en naranja, significa que el ordenador se encuentra en el modo de ahorro de energía. Pulse cualquier tecla del teclado.



### Si el indicador (alimentación) está iluminado en verde

- 1 Desconecte el cable de entrada de vídeo o apague el ordenador conectado.**
- 2 Pulse el botón  (alimentación) dos veces para apagar el monitor y, a continuación, enciéndalo.**
- 3 Mantenga desplazado el botón de control  durante 2 segundos antes de que el monitor entre en el modo de ahorro de energía.**

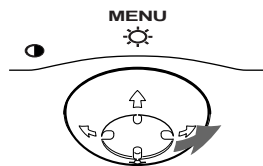



Si aparecen las cuatro barras de color (blanco, rojo, verde, azul), significa que el monitor funciona correctamente. Vuelva a conectar el cable de entrada de vídeo y compruebe el estado del ordenador.

Si las barras de color no aparecen, significa que hay un fallo potencial del monitor. Informe al proveedor Sony autorizado del estado del monitor.

### Si el indicador (alimentación) parpadea en naranja

**Pulse el botón  (alimentación) dos veces para apagar el monitor y, a continuación, encenderlo.**

Si el indicador  (alimentación) se ilumina en verde, significa que el monitor funciona correctamente.

Si el indicador  (alimentación) sigue parpadeando, significa que hay un fallo potencial del monitor. Cuente el número de segundos entre los parpadeos en naranja del indicador  (alimentación) e informe al proveedor Sony autorizado sobre el estado del monitor. Asegúrese de anotar el nombre del modelo y el número de serie de dicho monitor. Tome nota también del fabricante y del modelo del ordenador y de la tarjeta de vídeo.

## Especificaciones

TRC	paso de la rejilla de apertura de 0,24 mm (central) 17 pulgadas, medida diagonal 90 grados de deflexión FD Trinitron
Tamaño de imagen visualizable	Aprox. 327 × 243 mm (an/al) (12 <sup>7</sup> / <sub>8</sub> × 9 <sup>5</sup> / <sub>8</sub> pulgadas) Imagen de visualización de 16,0"
Resolución	
Máxima	Horizontal: 1600 puntos Vertical: 1200 líneas
Recomendada	Horizontal: 1024 puntos Vertical: 768 líneas
Área de imagen estándar	Aprox. 312 × 234 mm (an/al) (12 <sup>3</sup> / <sub>8</sub> × 9 <sup>1</sup> / <sub>4</sub> pulgadas)
Frecuencia de deflexión*	Horizontal: 30 – 96 kHz Vertical: 48 – 120 Hz
Corriente/tensión de entrada de CA	100 a 240 V, 50/60 Hz, Máx. 1,7 A
Consumo de energía	130 W
Dimensiones	Aprox. 404 × 413,5 × 419,5 mm (an/al/prf) (16 × 16 <sup>3</sup> / <sub>8</sub> × 16 <sup>5</sup> / <sub>8</sub> pulgadas)
Peso	Aprox. 20 kg
Plug and Play	DDC1/DDC2B/DDC2Bi/GTF
Accesorios suministrados	Consulte la página 6

\* Condición de sincronización horizontal y vertical recomendada

- La anchura de sincronización horizontal debe ser superior a 1,0 µseg.
- La anchura de supresión horizontal debe ser superior a 3,0 µseg.
- La anchura de supresión vertical debe ser superior a 500 µseg.

Diseño y especificaciones sujetos a cambios sin previo aviso.

# Appendix

## Preset mode timing table

No.	Resolution (dots × lines)	Horizontal Frequency	Vertical Frequency	Graphics Mode
1	640 × 480	31.5 kHz	60 Hz	VGA-G
2	640 × 480	43.3 kHz	85 Hz	VESA
3	720 × 400	31.5 kHz	70 Hz	VGA-Text
4	800 × 600	53.7 kHz	85 Hz	VESA
5	832 × 624	49.7 kHz	75 Hz	Macintosh 16" Color
6	1024 × 768	60.0 kHz	75 Hz	VESA
7	1024 × 768	68.7 kHz	85 Hz	VESA
8	1280 × 1024	80.0 kHz	75 Hz	VESA
9	1280 × 1024	91.1 kHz	85 Hz	VESA
10	1600 × 1200	93.8 kHz	75 Hz	VESA

If the input signal does not match one of the factory preset modes above, the Generalized Timing Formula feature of this monitor will automatically provide an optimal image for the screen as long as the signal is GTF compliant.

## TCO'99 Eco-document

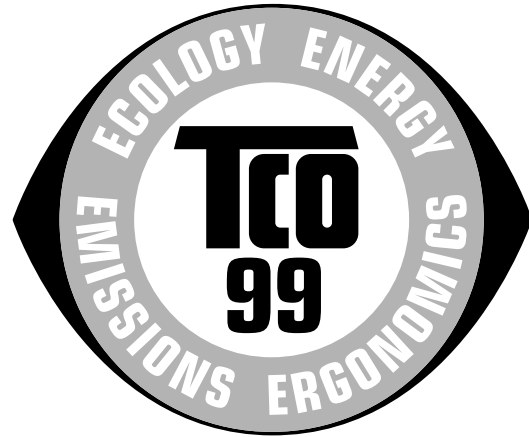

### ■ Congratulations!

You have just purchased a TCO'99 approved and labelled product! Your choice has provided you with a product developed for professional use. Your purchase has also contributed to reducing the burden on the environment and also to the further development of environmentally adapted electronics products.

### ■ Why do we have environmentally labelled computers?

In many countries, environmental labelling has become an established method for encouraging the adaptation of goods and services to the environment. The main problem, as far as computers and other electronics equipment are concerned, is that environmentally harmful substances are used both in the products and during their manufacture. Since it is not so far possible to satisfactorily recycle the majority of electronics equipment, most of these potentially damaging substances sooner or later enter nature.

There are also other characteristics of a computer, such as energy consumption levels, that are important from the viewpoints of both the work (internal) and natural (external) environments. Since all methods of electricity generation have a negative effect on the environment (e.g. acidic and climate-influencing emissions, radioactive waste), it is vital to save energy. Electronics equipment in offices is often left running continuously and thereby consumes a lot of energy.

### ■ What does labelling involve?

This product meets the requirements for the TCO'99 scheme which provides for international and environmental labelling of personal computers. The labelling scheme was developed as a joint effort by the TCO (The Swedish Confederation of Professional Employees), Svenska Naturskyddsforeningen (The Swedish Society for Nature Conservation) and Statens Energimyndighet (The Swedish National Energy Administration).

Approval requirements cover a wide range of issues: environment, ergonomics, usability, emission of electric and magnetic fields, energy consumption and electrical and fire safety.

(continued)

The environmental demands impose restrictions on the presence and use of heavy metals, brominated and chlorinated flame retardants, CFCs (freons) and chlorinated solvents, among other things. The product must be prepared for recycling and the manufacturer is obliged to have an environmental policy which must be adhered to in each country where the company implements its operational policy.

The energy requirements include a demand that the computer and/or display, after a certain period of inactivity, shall reduce its power consumption to a lower level in one or more stages. The length of time to reactivate the computer shall be reasonable for the user.

Labelled products must meet strict environmental demands, for example, in respect of the reduction of electric and magnetic fields, physical and visual ergonomics and good usability.

Below you will find a brief summary of the environmental requirements met by this product. The complete environmental criteria document may be ordered from:

#### **TCO Development**

SE-114 94 Stockholm, Sweden

Fax: +46 8 782 92 07

Email (Internet): [development@tco.se](mailto:development@tco.se)

Current information regarding TCO'99 approved and labelled products may also be obtained via the Internet, using the address: <http://www.tco-info.com/>

## ■ Environmental requirements

### **Flame retardants**

Flame retardants are present in printed circuit boards, cables, wires, casings and housings. Their purpose is to prevent, or at least to delay the spread of fire. Up to 30% of the plastic in a computer casing can consist of flame retardant substances. Most flame retardants contain bromine or chloride, and those flame retardants are chemically related to another group of environmental toxins, PCBs. Both the flame retardants containing bromine or chloride and the PCBs are suspected of giving rise to severe health effects, including reproductive damage in fish-eating birds and mammals, due to the bio-accumulative\* processes. Flame retardants have been found in human blood and researchers fear that disturbances in foetus development may occur.

The relevant TCO'99 demand requires that plastic components weighing more than 25 grams must not contain flame retardants with organically bound bromine or chlorine. Flame retardants are allowed in the printed circuit boards since no substitutes are available.

### **Cadmium\*\***

Cadmium is present in rechargeable batteries and in the colour-generating layers of certain computer displays. Cadmium damages the nervous system and is toxic in high doses. The relevant TCO'99 requirement states that batteries, the colour-generating layers of display screens and the electrical or electronics components must not contain any cadmium.

### **Mercury\*\***

Mercury is sometimes found in batteries, relays and switches. It damages the nervous system and is toxic in high doses. The

relevant TCO'99 requirement states that batteries may not contain any mercury. It also demands that mercury is not present in any of the electrical or electronics components associated with the labelled unit.

### **CFCs (freons)**

The relevant TCO'99 requirement states that neither CFCs nor HCFCs may be used during the manufacture and assembly of the product. CFCs (freons) are sometimes used for washing printed circuit boards. CFCs break down ozone and thereby damage the ozone layer in the stratosphere, causing increased reception on earth of ultraviolet light with e.g. increased risks of skin cancer (malignant melanoma) as a consequence.

### **Lead\*\***

Lead can be found in picture tubes, display screens, solders and capacitors. Lead damages the nervous system and in higher doses, causes lead poisoning. The relevant TCO'99 requirement permits the inclusion of lead since no replacement has yet been developed.

\* Bio-accumulative is defined as substances which accumulate within living organisms.