

Super Audio CD Player

Operating Instructions _____ **GB**

Mode d'emploi _____ **FR**



SUPER AUDIO CD



SCD-1

WARNING

To prevent fire or shock hazard, do not expose the unit to rain or moisture. To avoid electrical shock, do not open the cabinet. Refer servicing to qualified personnel only.

For the customers in the United States

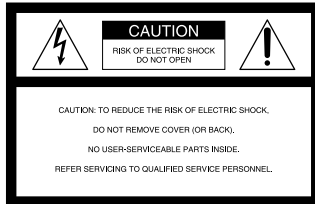

This symbol is intended to alert the user to the presence of uninsulated “dangerous voltage” within the product’s enclosure that may be of sufficient magnitude to constitute a risk of electric shock to persons.



This symbol is intended to alert the user to the presence of important operating and maintenance (servicing) instructions in the literature accompanying the appliance.

INFORMATION

This equipment has been tested and found to comply with the limits for a Class B digital device, pursuant to Part 15 of the FCC Rules. These limits are designed to provide reasonable protection against harmful interference in a residential installation. This equipment generates, uses, and can radiate radio frequency energy and, if not installed and used in accordance with the instructions, may cause harmful interference to radio communications. However, there is no guarantee that interference will not occur in a particular installation. If this equipment does cause harmful interference to radio or television reception, which can be determined by turning the equipment off and on, the user is encouraged to try to correct the interference by one or more of the following measures:

- Reorient or relocate the receiving antenna.
- Increase the separation between the equipment and receiver.
- Connect the equipment into an outlet on a circuit different from that to which the receiver is connected.
- Consult the dealer or an experienced radio/TV technician for help.

CAUTION

You are cautioned that any changes or modification not expressly approved in this manual could void your authority to operate this equipment.

Owner’s Record

The model and serial numbers are located at the rear of the unit. Record the serial number in the space provided below. Refer to them whenever you call upon your Sony dealer regarding this product.

Model No. SCD-1

Serial No. _____

The following caution label is located on the rear enclosure.



For the customers in Canada

CAUTION

TO PREVENT ELECTRIC SHOCK, DO NOT USE THIS POLARIZED AC PLUG WITH AN EXTENSION CORD, RECEPTACLE OR OTHER OUTLET UNLESS THE BLADES CAN BE FULLY INSERTED TO PREVENT BLADE EXPOSURE.

For the customers in Europe

This appliance is classified as a CLASS 1 LASER product.

The CLASS 1 LASER PRODUCT MARKING is located on the rear exterior.

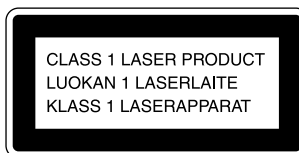

Don't throw a battery, dispose it as the injurious wastes.

Welcome!

Thank you for purchasing the Sony Super Audio CD Player. Before operating the unit, please read this manual thoroughly and retain it for future reference.

About This Manual

The instructions in this manual are for model SCD-1.

Conventions

- Instructions in this manual describe the controls on the player. You can also use the controls on the remote if they have the same or similar names as those on the player.
- The following icons are used in this manual:



Indicates that you can do the task using the remote.



Indicates hints and tips for making the task easier.

Features

Playback of the Super Audio CD recorded in the DSD format

The DSD (Direct Stream Digital) format is the core technology of a Super Audio CD, allowing music reproduction that is extremely faithful to the original sound.

The DSD format, using a 2.8224 MHz sampling frequency 64 times higher than that of a conventional CD, and the 1-bit quantization, makes possible recording of more than four times the data information of the PCM format which is used for a conventional CD.

Different from the PCM format which performs data decimation and interpolation via digital filters, the DSD format adopts the simple playback process. In other words, the A/D converted 1-bit digital signal only passes through an analog low-pass filter before playback. As a whole, the DSD format achieves both a wide frequency range of theoretically over 100 kHz, and a wide dynamic range across the audible frequency range at the same time, and results in high-quality music reproduction faithful to the original sound.

To play back a Super Audio CD recorded in the DSD format with exceptional quality, the SCD-1 employs a newly developed DSD decoder and D/A converter system, as well as a chassis and loading mechanism especially designed for this unit.

Playback of a conventional CD with higher quality

The SCD-1 can also play back a conventional CD with higher quality than a conventional CD player. To provide enhanced quality, the SCD-1 employs various advanced technologies. For example, two independent optical pickups are incorporated; one is for Super Audio CDs, and the other for conventional CDs. In addition, a 24-bit precision variable coefficient (V.C.) digital filter is provided for CD playback (see page 19). By selecting one of five filters which have different cutoff characteristics, you can adjust the tone quality in accordance with the music source or your audio system.

Others

- A Super Audio CD can mark up to 255 track/index numbers. Corresponding to that format, the SCD-1 incorporates a large 3-digit display.
- The supplied remote is capable of controlling either the SCD-1 and a conventional Sony CD player. (See **4** COMMAND MODE selector on page 10 and **1** CD1/CD2 selector on page 11.)

TABLE OF CONTENTS

Getting Started 4

- Before You Start the Hookup 4
- Hooking Up the Audio Components 5
- About the Switch Marked "STANDARD" on the rear panel of the player 6
- Hooking Up the Power 6
- Compatible Disc Types 7

Location and Functions of Parts 8

- Front Panel Parts Descriptions 8
- Rear Panel Parts Descriptions 10
- Remote Parts Descriptions 11

Playing Discs 12

- Playing a Disc 12
- Using the Display 13
- Locating a Specific Track 15
- Locating a Particular Point in a Track 16
- Playing Tracks Repeatedly 16
- Playing Tracks in Random Order (Shuffle Play) 17
- Creating Your Own Programme (Programme Play) 18
- Listening to a CD Using a Filter (Digital Filter Function) 19

Additional Information 20

- Precautions 20
- Notes on Discs 21
- Cleaning the Turntable 21
- Troubleshooting 22
- Specifications 22
- Index 23

GB

Getting Started

This chapter provides information on the supplied accessories and how to connect various audio components to the Super Audio CD player. Be sure to read this chapter thoroughly before you actually connect anything to the player.

Before You Start the Hookup

Checking the supplied accessories

This player comes with the following items:

- Audio connecting cord
(phono jack × 2 ↔ phono jack × 2) (1)
- Mains lead (1)
- Plug adapter (U.S.A. and Canadian models only) (1)
- Stabilizer (1)
- Remote commander (remote) RM-DS1 (1)
- R03 (size-AAA) batteries (2)

Inserting batteries into the remote

Insert two R03 (size-AAA) batteries into the battery compartment with the + and – correctly oriented to the markings. When using the remote, point it at the remote sensor  on the player.

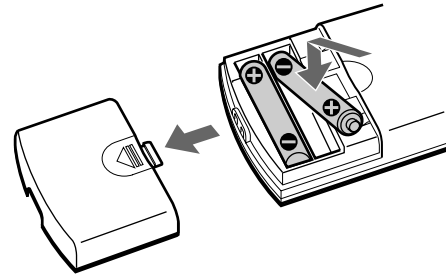

When to replace the batteries

Under normal conditions, the batteries should last for about six months. When the remote no longer operates the player, replace both batteries with new ones.

Notes

- Do not leave the remote in an extremely hot or humid place.
- Do not drop any foreign object into the remote casing, particularly when replacing the batteries.
- Do not use a new battery with an old one.
- Do not expose the remote sensor to direct sunlight or lighting apparatus. Doing so may cause a malfunction.
- If you do not intend use the remote for an extended period of time, remove the batteries to avoid possible damage from battery leakage and corrosion.

Hooking Up the Audio Components

Connect the Super Audio CD player to an audio component. Be sure to turn off the power of all components before making connections and connect securely to prevent noise.

Connecting via LINE OUT UNBALANCED jacks

Use an audio connecting cord for this connection. Be sure to match the colour-coded pin to the appropriate jacks: white (left) to white and red (right) to red.

Audio connecting cord (supplied)

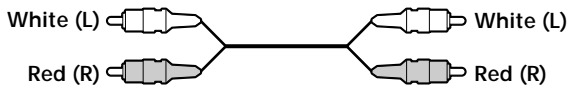

Connecting via LINE OUT BALANCED connectors

Use an XLR (balanced) cord for this connection. When connecting an XLR (balanced) cord to the LINE OUT BALANCED connectors, set the BALANCED OUT ON/OFF switch on the rear panel of the player to ON.

XLR (balanced) cord (not supplied)



Polarity of LINE OUT BALANCED connector

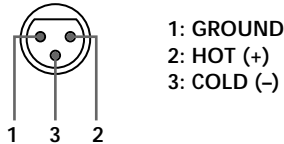

Connecting via DIGITAL OUT OPTICAL connector

Use an optical digital cable for this connection. When connecting the optical digital cable to the DIGITAL OUT OPTICAL connector, take the cap off the connectors and push the cable plugs in until they click into place.

Be sure to show "16 bit" in the display by pressing DIGITAL OUT on the upper side of the player. Be careful not to bend or twist the optical cable.

Optical digital cable (not supplied)



Note

Only the audio signals of the CD can be output from the DIGITAL OUT connectors. Those of the Super Audio CD cannot be output through DIGITAL OUT.

Connecting via DIGITAL OUT COAXIAL connector

Use a coaxial digital cable to connect the audio components equipped with coaxial digital input connectors. When connecting the coaxial digital cable, be sure to show "16 bit" in the display by pressing DIGITAL OUT on the upper side of the player.

Coaxial digital cable (not supplied)

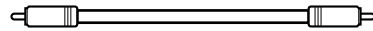

Note

Only the audio signals of the CD can be output from the DIGITAL OUT connectors. Those of the Super Audio CD cannot be output through DIGITAL OUT.

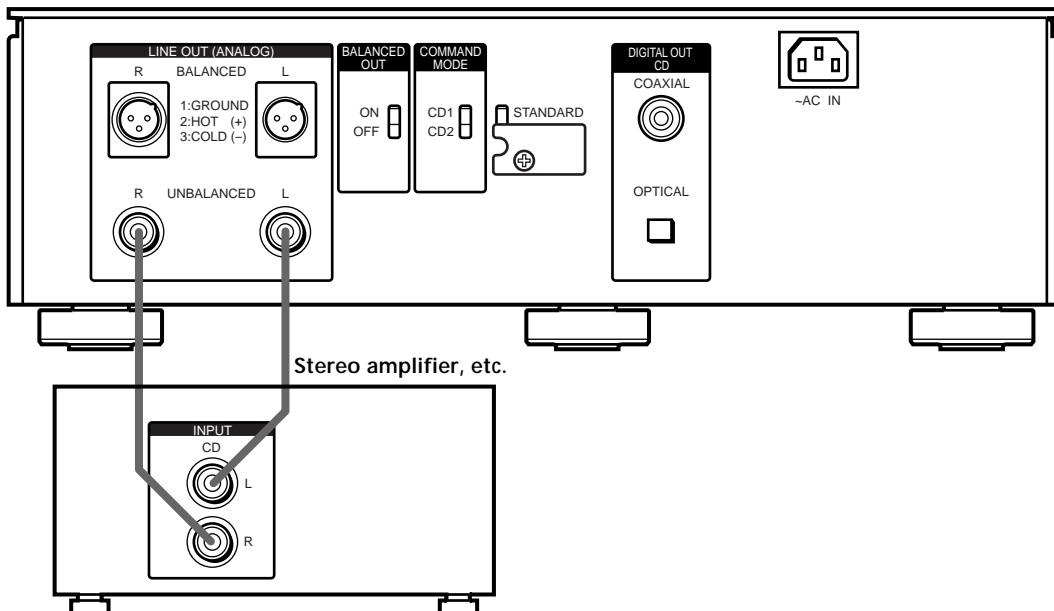

About the Switch Marked “STANDARD” on the rear panel of the player

The Super Audio CD includes high frequencies beyond the audible range, although the design of normal amplifiers and speakers is based on characteristics corresponding to the audible range.

Therefore, if you increase the volume or treble excessively during Super Audio CD playback, noise may occur or the amplifier's protect circuit may be activated. To prevent these problems, set the switch at the rear of this player in accordance with the connected amplifier. This enables you to match the output signal to the amplifier characteristics.

Connecting to a normal amplifier

This switch is set to “STANDARD” at the factory. When you connect this player to a normal amplifier, leave the switch as it is. Never set it to “CUSTOM,” otherwise noise may be produced or the speakers and the amplifier may be damaged.

Connecting to the Preamplifier TA-E1 (not supplied) and the Power Amplifier TA-N1 (not supplied)

When you connect this player to the Preamplifier TA-E1 (not supplied) and the Power Amplifier TA-N1 (not supplied), remove the cover as illustrated below, and set the switch to “CUSTOM.”

The “CUSTOM” mode enables you to enjoy wider range of frequencies.

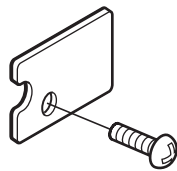

Note

When you record the audio signals of a Super Audio CD to a tape deck (Cassette deck etc.), set the switch to “STANDARD” even if the player is connected to the Preamplifier TA-E1 and the Power Amplifier TA-N1.

Hooking Up the Power

Connect the supplied mains lead to the AC IN terminal on the player.

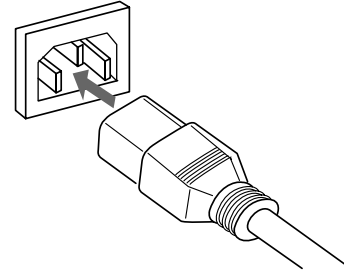

About the mains lead

European models only

Connect the supplied mains lead to the mains.

U.S.A. and Canadian models only

The supplied mains lead has a 3-pronged grounded plug. If you are using 3-pronged grounded mains, the plug can be inserted directly into the mains. However, if the socket is a 2-pronged grounded mains, use the supplied plug adapter or a commercially available plug adapter.

3-pronged grounded mains

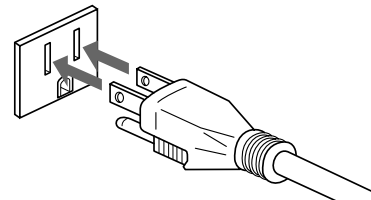

2-pronged polarized mains

- When the width of the mains are a different size Use the supplied plug adapter.

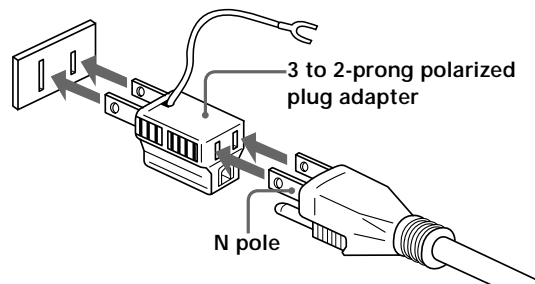

- When the width of the mains are the same size Use a commercially available plug adapter. In this case, you can check the polarity of the mains with a commercially available spark-testing screwdriver. It is the pronged ground that does not light the neon glow lamp even if you insert the spark-testing screwdriver into the mains. Insert the blades so that the “N pole” can be inserted to the ground on the plug.

If noise (hum) is produced

Noise may be caused by an electric potential difference on the ground circuit.* In this case, use the supplied plug adapter and be careful not to connect the ground lead to anything.

* Although the ground of the domestic mains is normally a safety ground, a few electrical potential differences may be produced, depending on the mains. Therefore, use of the supplied 3-pronged mains lead may lessen the quality of the audio signal or may produce humming noise.

Compatible Disc Types

You can play the following discs with this player. Depending on the type of disc to be played, select the appropriate indicator by pressing SACD/CD (pages 8, 12).

Super Audio CD (single layer disc)

This disc consists of a single HD layer*. Press SACD/CD repeatedly so that the SACD indicator on the upper side of the player lights.

*High density signal layer for the Super Audio CD



Super Audio CD (dual layer disc)

This disc consists of dual HD layers and is capable of extended play over long periods. Press SACD/CD repeatedly so that the SACD indicator on the upper side of the player lights. Also, as the dual layer disc consists of dual HD layers on one side only, it is not necessary to turn the disc over.

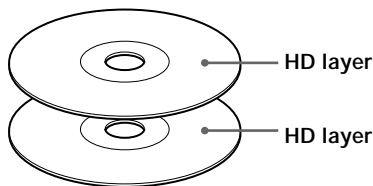

Conventional CD

This disc is the current format. Press SACD/CD repeatedly so that the CD indicator on the upper side of the player lights.

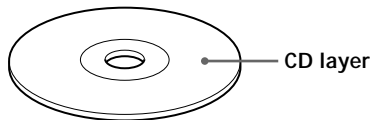

Super Audio CD + CD (Hybrid disc)

This disc consists of an HD layer and a CD layer. Press SACD/CD to select the layer you want to listen to. Also, as the dual layers are on one side, it is not necessary to turn the disc over. You can play the CD layer using a conventional CD player.

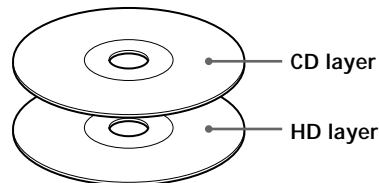

Incompatible Discs





This player cannot play the following discs. If you try to play them, the error message "TOC Error" will appear or there will be no sound.

- CD-ROM
- DVD etc.

Location and Functions of Parts

This chapter tells you about the location and functions of the various buttons and controls on the front and rear panels and the supplied remote. Further details are provided on the pages indicated in parentheses. It also tells you about the information that appears in the display window.

Front Panel Parts Descriptions

- 1**  button (12)
Press to open the disc lid.
- 2** Disc lid (12)
Press  to open/close the disc lid.
- 3** FILTER button (19)
Press to select the digital filter type when playing a CD.
- 4** SACD/CD button (12)
Each time you press the button while the player is stopped, the SACD or CD indicator on the upper side of the player lights. Select the indicator that matches the type of CD you want to play. For details on the type of discs you can play, see “Compatible Disc Types” on page 7.
- 5**  button (12)
Press to start play.
- 6**  button (13)
Press to pause play.

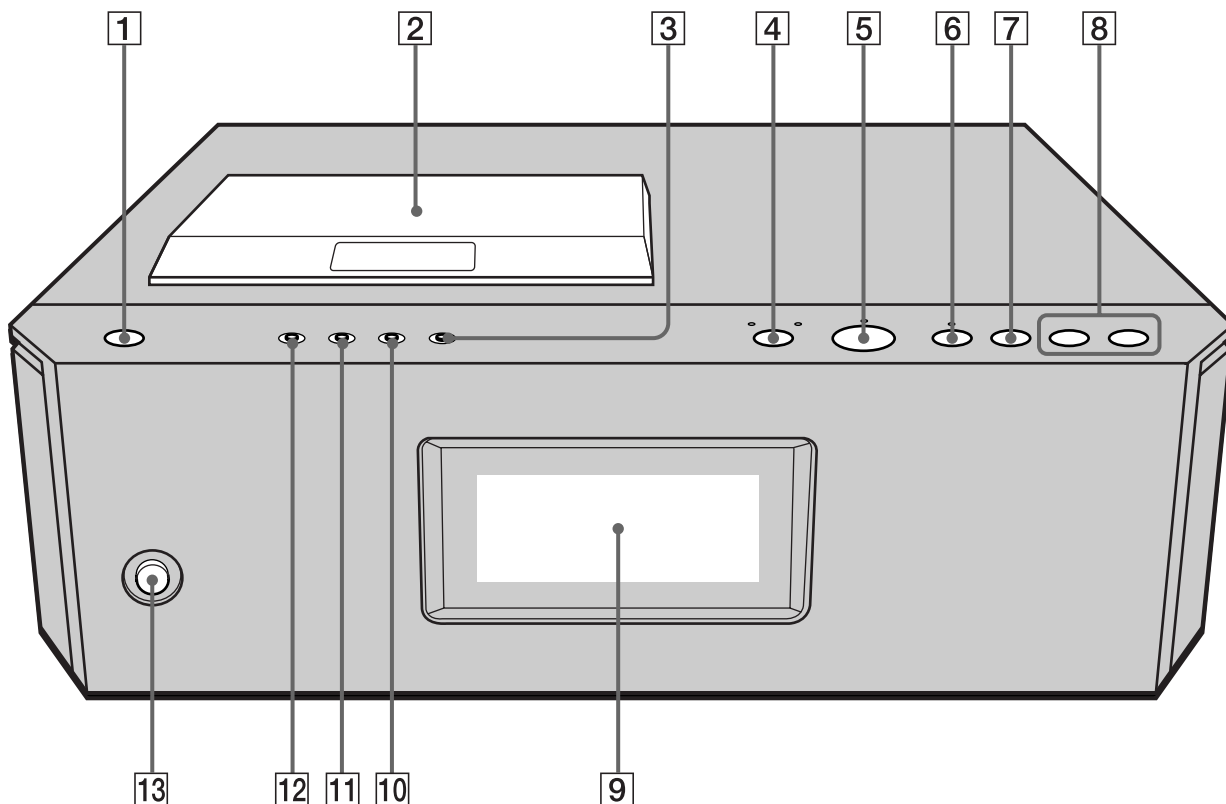

- 7 ■ button (13)**
Press to stop play.
- 8 ◀◀/▶▶ button (13)**
Each time you press ◀◀, you go back to the preceding track; each time you press ▶▶, you go to the succeeding track.
- 9 Display window (Remote sensor ) (13)**
Shows various information.
- 10 DIGITAL OUT button (5)**
Press when a component is connected to the DIGITAL OUT connectors. Each time you press the button, the display switches between "16 bit" (the audio signals of a CD can be output) and "OFF" (the audio signals of a CD cannot be output).
- 11 TEXT button (14)**
Shows TEXT information when the player detects a TEXT disc.
- 12 TIME button (13)**
Each time you press the button, the playing time of the track and the total remaining time on the disc appear in the display.
- 13 Ⓞ (power) switch (12)**
Press to turn on the player.

Rear Panel Parts Descriptions

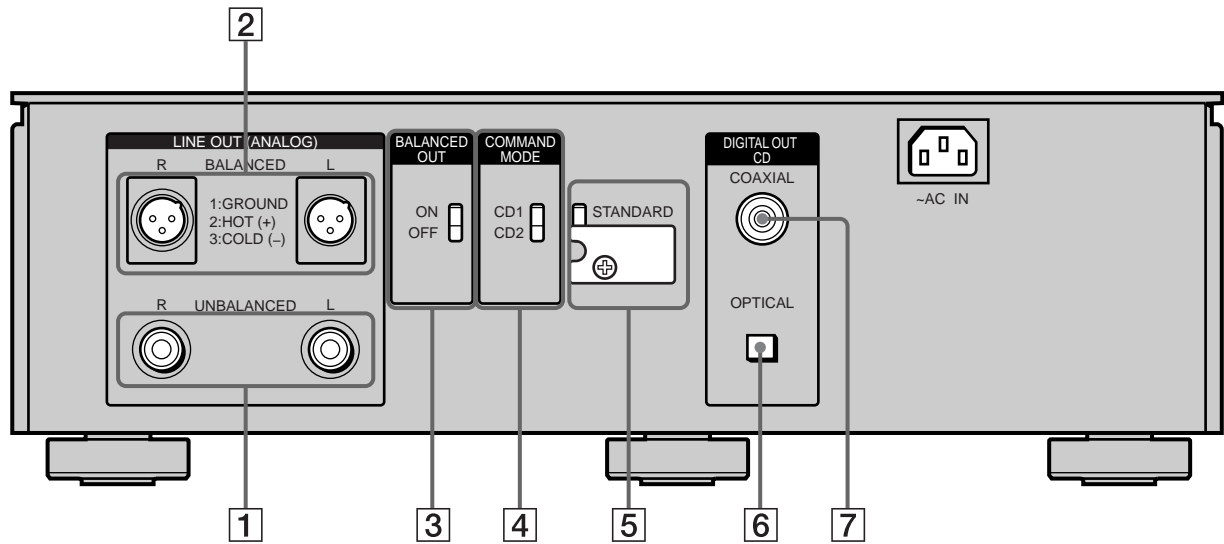

- 1** **LINE OUT (ANALOG) UNBALANCED jacks (5)**
Connect to an audio component using the audio connecting cord.
- 2** **LINE OUT (ANALOG) BALANCED connectors (5)**
Connect to an audio component using the XLR (balanced) cord.
- 3** **BALANCED OUT ON/OFF switch (5)**
Set to ON when the audio component is connected to the LINE OUT BALANCED connectors. In case of another connection, set it to OFF.
- 4** **COMMAND MODE selector**
Normally set to CD1. When you connect a Sony CD player other than this player, set to CD2. In this case, you can control both the other Sony CD player and this player with CD1/CD2 on the remote. Set to CD1 to control the other Sony CD player, or CD2 to control this player.
- 5** **Switches depending on amplifier to be connected. For details, see “About the Switch Marked “STANDARD” on the rear panel of the player” on page 6.**
- 6** **DIGITAL OUT (CD) OPTICAL connector (5)**
Connect to an audio component using an optical digital cable.
- 7** **DIGITAL OUT (CD) COAXIAL connector (5)**
Connect to an audio component using the coaxial digital cable.

Note

Only the audio signals of the CD can be output from the DIGITAL OUT connectors shown in **6** and **7**. Those of the Super Audio CD cannot be output through DIGITAL OUT.

Remote Parts Descriptions

- 1** CD1/CD2 selector
Select when you connect a Sony CD player other than this player. Set to CD1 to control the other Sony CD player, or CD2 to control this player. In this case, you have to set the COMMAND MODE selector on the rear panel to CD2.
- 2** CONTINUE button (17, 18)
Press to resume normal play from Shuffle Play or Programme Play.
SHUFFLE button (17)
Press to select Shuffle Play.
PROGRAM button (18)
Press to select Programme Play.
- 3** TEXT/ENTER button (14, 15)
Shows the TEXT information when the player detects a TEXT disc.
- 4** LANGUAGE button (15)
Press to change the displayed language if the TEXT disc has several languages.
- 5** Number buttons (15)
Press to enter the track numbers.
- 6** ▷ button (12)
Press to start play.
|| button (13)
Press to pause play.
■ button (13)
Press to stop play.
- 7** AMS ◀◀/▶▶ (AMS: Automatic Music Sensor) buttons (13, 15)
Press to locate a specific track.
- 8** ◀▶ buttons (16)
Press to locate a portion you want to play within a track.
- 9** INDEX ◀/▶ buttons (16)
Press to locate a specific point marked with an index signal when you play a disc that has index signals.
- 10** FILTER button (19)
Press to select the digital filter type when a CD is played.
- 11** SACD/CD button (12)
Each time you press the button, the SACD or CD indicator on the front of the player lights. Select the indicator that matches the type of CD you want to play.

- 12** TIME button (13)
Each time you press the button, the playing time of the track and the remaining time on the disc appear in the display.
- 13** DISPLAY MODE button (14)
Press to turn off the information.
- 14** REPEAT button (16)
Press repeatedly to play all tracks or only one track on the disc.
- 15** A↔B button (17)
Press to select Repeat A-B Play.
- 16** CHECK button (18)
Press to check the programmed order.
- 17** CLEAR button (18)
Press to delete a programmed track number.

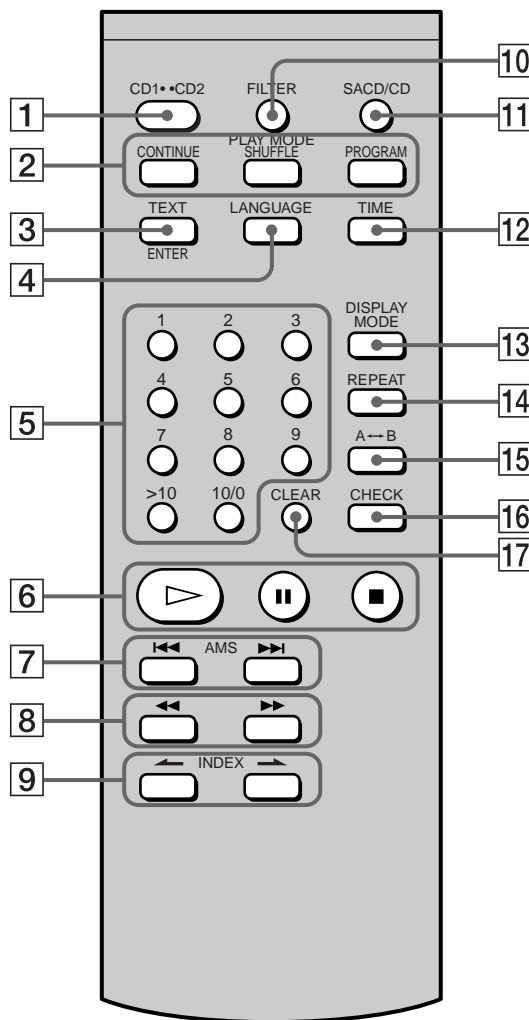

Playing Discs

This chapter explains the various ways to play discs.

Playing a Disc

The operations for normal play and the basic operations during play are explained below.

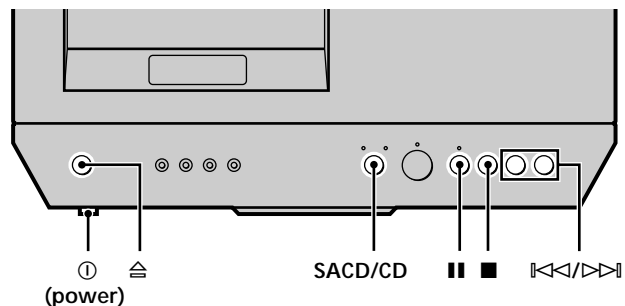

- 1 Turn on the amplifier.
- 2 Select the player position using the input selector on the amplifier.
- 3 Press ① (power) to turn on the player.
- 4 Press ≡ to open the disc lid, and place a disc on the tray.
Place the supplied stabilizer on the disc. If you do not, "No Stabilizer" appears in the display.

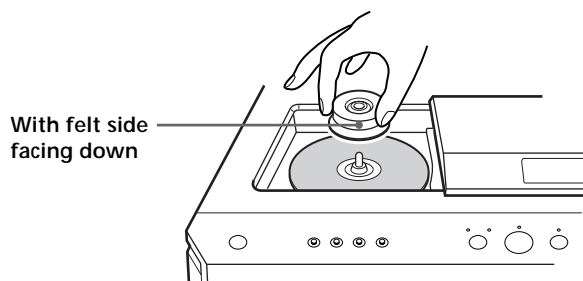

- 5 Press SACD/CD to select the SACD or CD indicator. Each time you press the button, the SACD or CD indicator lights. Select the indicator that corresponds to the type of disc on the tray. For details, see page 7.
- 6 Press ▷.
When the disc lid is closed, "CLOSE," "Loading," and "TOC Reading" appear in sequence in the display. Then, playback starts from the first track. If you want to start playing from a specific track, press ◀◀/▶▶ repeatedly to select the track number before pressing ▷.
- 7 Adjust the volume on the amplifier.

Basic operations during play

| To | Press |
|--|--------|
| Stop play | ■ |
| Pause play | ⏸ |
| Resume play after pausing | ⏸ or ▶ |
| Locate a succeeding track | ⏮ |
| Locate the beginning of the current track or a preceding track | ⏪ |
| Eject the disc | ⏏ |

💡 If you turn on the player when a disc is already loaded Playback starts automatically. If you connect a commercially available timer, you can set it to start playing the disc at any time you want.

💡 To select a layer you want to listen to when playing a hybrid disc (page 7) After you stop play using ■, press SACD/CD repeatedly to light either the SACD or CD indicator.

Notes

- Remove the stabilizer when there is no disc in the player.
- The Super Audio CD player takes longer than a conventional CD player to start playing after the disc is loaded. This is not a malfunction. The player is automatically identifying the type of disc, adjusting the servomechanism or verifying the copyright protection in internal mechanisms of the inserted disc.

Using the Display

The display window shows various information about the disc or track being played. This section describes the information that appears for each play status.

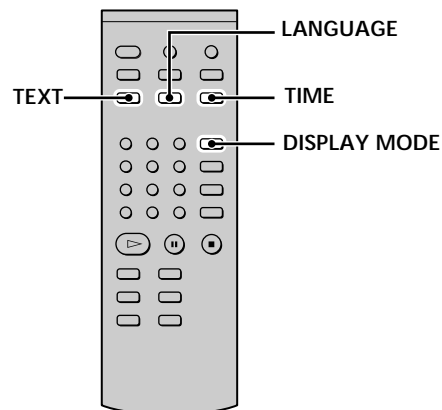
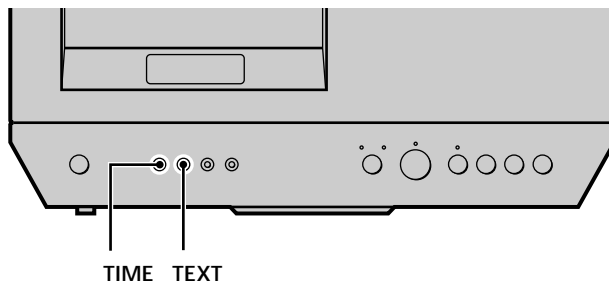

Displaying information while the player is stopped

Press **TIME**.

The display shows the total number of tracks and total playing time on the disc.

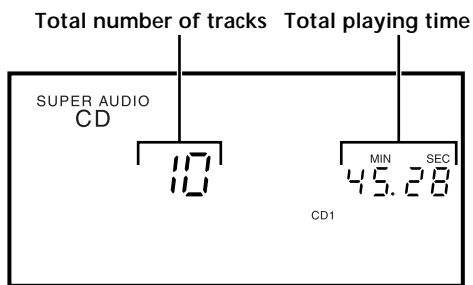

Displaying information while the player is playing

Press TIME.

Each time you press the button, the current track number and its elapsed time or remaining time appears, or the total remaining time for the disc appears in the display.

Playing track number and elapsed playing time of the current track (default display)

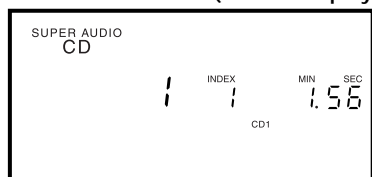

Press TIME

Playing track number and remaining time of the current track

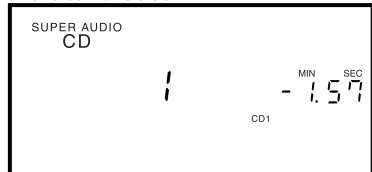

Press TIME

Total remaining time on the disc

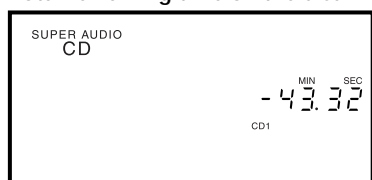

Press TIME

Playing Discs

Displaying the information of a TEXT disc

TEXT discs contain information, such as the disc name or artist name, as well as the audio signals. This player can display the disc name, artist name, and current track name as TEXT information.

When the player detects a TEXT disc, "TEXT" appears in the display. If your TEXT disc has several languages, "TEXT" and "MULTI" appear in the display. When you want to check the information in another language, see "Displaying the information of a TEXT disc in other languages" on page 15.

Displaying the information of a TEXT disc in stop mode

Press TEXT.

Each time you press the button, the disc name or artist name appears in the display. When you select the artist name, "ARTIST" appears in the display.

Display information of a TEXT disc while playing a disc

The current track name appears. If the disc name has more than 16 characters, the first 15 characters will remain after the name scrolls by in the display.

Notes

- The display may not show all the characters, depending on the disc.
- This player can display only the disc name, artist name and track names from TEXT discs. Other information cannot be displayed.

Turning off the information in the display

Press DISPLAY MODE while the player is stopped or while playing a disc.

- For a disc which does not have TEXT
When you press DISPLAY MODE once, "Display Off" appears in the display. When you press it while playing a disc, the whole display disappears after one second. To return to the normal display, press it again.
- For a disc which has TEXT
When you press DISPLAY MODE once, the information of the TEXT disc disappears. When you press it again, "Display Off" appears. When you press it while playing a disc, the whole display disappears after one second. To return to the normal display, press it again.

Displaying the information of a TEXT disc in other languages

You can change the displayed language if the TEXT disc has multi language capacity. When the player detects such a TEXT disc, "TEXT" and "MULTI" appear in the display. Change the language according to the procedures below.

- 1 Press LANGUAGE in stop mode.**
The current selected language (English, French, German, etc.) flashes.
If the player cannot display the language memorized in a TEXT disc, "Other Lang" appears in the display.
- 2 Press LANGUAGE repeatedly until the desired language appears in the display.**
- 3 Press TEXT/ENTER.**
The information appears in the selected language.

Notes

- If your TEXT disc memorized in one language, the name of that language appears for a few seconds in the display when you press LANGUAGE.
- When you press LANGUAGE while playing a TEXT disc, the name of the current selected language appears for a few seconds in the display.

Locating a Specific Track

During stop or play mode, you can locate any track to be played.

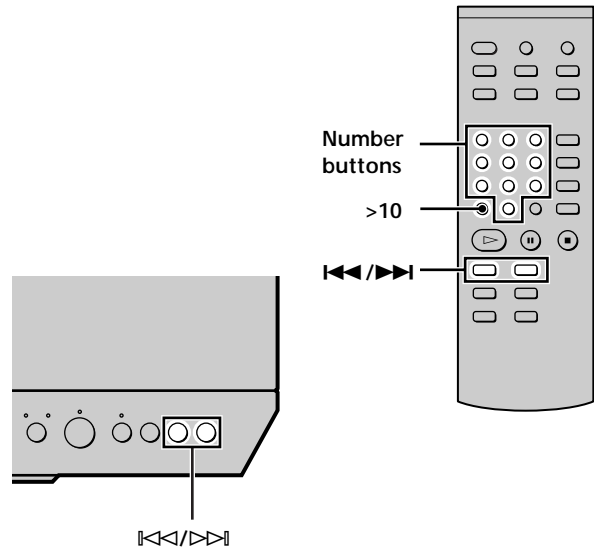

| To go to | Do the following: |
|---|-----------------------|
| The next track (AMS*) | Press >>> |
| A preceding track (AMS*) | Press <<< repeatedly |
| The beginning of the current track (AMS*) | Press <<< during play |

* Automatic Music Sensor

Locating a track directly by entering the track number

Press the number button(s) to enter the track number.

To enter a track number over 11

- 1 Press >10.**
- 2 Enter the corresponding digits.**
To enter 0, press 10/0 instead.

Examples:
 - To play track number 30, press >10, then 3 and 10/0.
 - To play track number 100, press >10 twice, then 1, and 10/0 twice.

If you enter a track number while the player is paused
You cannot locate a track in pause mode. The player will still remain paused.

Locating a Particular Point in a Track

You can locate a particular point in a track during play or play pause.

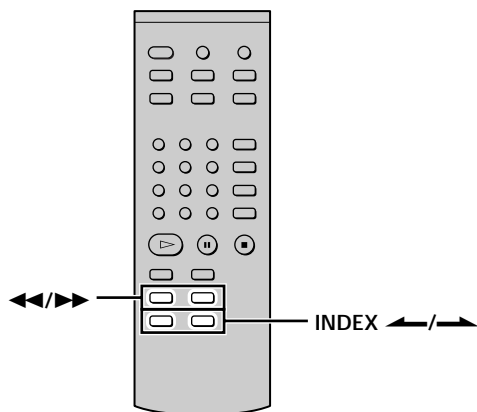

Locating a point while monitoring the sound (Search)

Press and hold **◀▶** during play. You will hear intermittent playback as the disc goes forward or reverses. When you reach the desired point, release the button.

Note
Tracks that are only a few seconds long may be too short for monitoring. In this case, the player may not search correctly.

Locating a point by observing the time indication (High-Speed Search)

Press down **◀▶** during play pause. You will not hear the playback sound.

 When "Over" appears in the display
The disc has reached its end. Press **◀** or **▶** to go back.

Locating a point using the index function (Index Search)

Press **INDEX▶** or **INDEX◀** repeatedly in play or pause mode.

 **What's an INDEX?**
Some CDs are provided with an index marking system which divides tracks or discs into smaller segments. This is especially useful when you want to locate a certain point within a long track (in classical music for example). The index search function works only when you use a commercially available indexed discs (usually indicated on the label).

Playing Tracks Repeatedly

You can play an entire disc or portions thereof repeatedly. This function can be used with Shuffle Play to repeat all the tracks in random order (page 17), or with Programme Play to repeat all the tracks in a programme (page 18). You can also repeat a specific track or portion within a track.

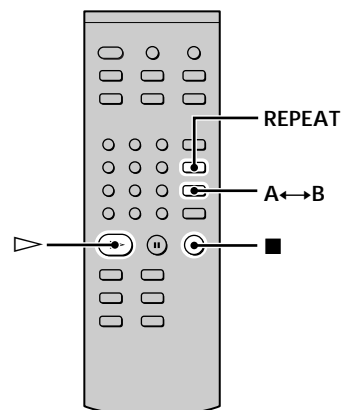

Note
If you turn off the player or disconnect the mains lead, the player will store the last setting of repeat play ("Repeat All" or "Repeat 1") and recall it the next time you turn on the player. However, the setting of the Repeat A-B Play will be cancelled if you turn off the player or disconnect the mains lead.

Repeating all the tracks on the disc (Repeat All Play)

Press **REPEAT** once, then press **▷**.
"REPEAT" appears in the display and Repeat All Play starts.
The repeat play changes depending on the play mode you select.

| When the play mode is | The player repeats |
|--------------------------|---|
| Normal play (page 12) | All the tracks in sequence |
| Shuffle Play (page 17) | All the tracks in random order |
| Programme Play (page 18) | All the tracks in the programme in sequence |

To stop Repeat All Play

Press **■**.

To resume normal play

Press **REPEAT** repeatedly until "REPEAT" goes off.

Repeating the current track (Repeat 1 Play)

While the track you want to repeat is being played, press REPEAT repeatedly until "REPEAT 1" appears in the display.

Repeat 1 Play starts.

To stop Repeat 1 Play

Press ■.

To resume normal play

Press REPEAT repeatedly until "REPEAT" goes off.

Repeating a specific portion within a track (Repeat A-B Play)

You can specify one portion within a track to be played repeatedly. Note that the portion that you specify must be within the boundaries of a single track.

1 While the player is playing, press A↔B at the starting point (point A) of the portion to be played repeatedly.

"REPEAT" appears and "A-" flashes in the display.

2 Continue playing the track (or press ►►) to locate the ending point (point B), then press A↔B.

"REPEAT A-B" appears and Repeat A-B Play starts.

To stop Repeat A-B Play and resume normal play

Press REPEAT or ■.

💡 You can set a new starting point and ending point during Repeat A-B Play

You can change the current ending point to a new starting point, then specify a new ending point to repeat another portion right after the current portion.

1 During Repeat A-B Play, press A↔B.

The current ending point changes to the new starting point (point A).

"REPEAT" lights up and "A-" flashes in the display.

2 Locate the new ending point (point B) and press A↔B.

"REPEAT A-B" lights up and the player starts to repeat the newly specified portion.

Playing Tracks in Random Order (Shuffle Play)

When you select Shuffle Play, the player plays all the tracks on the disc in random order.

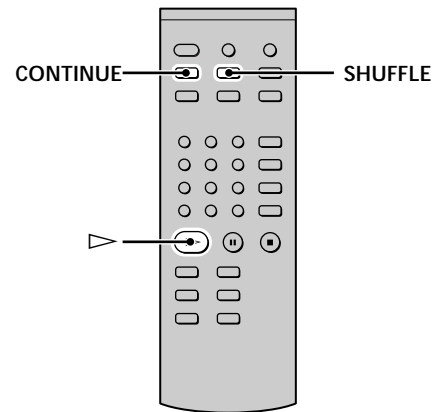

1 Press SHUFFLE in stop mode.

2 Press ►.

Shuffle Play starts.

"E" appears while the player is "shuffling" the tracks.

The player will stop after playing all the tracks once.

To resume normal play

Press CONTINUE.

💡 You can locate tracks during Shuffle Play

Press ◀◀/▶▶.

Press ▶▶ to locate the next track or press ◀◀ to locate the beginning of the current track. The player does not go back to tracks which have already been played.

Creating Your Own Programme (Programme Play)

You can pick out the tracks that you like and specify the playback order in a programme containing up to 99 tracks (or 999 min. 59 sec. in total programme time)

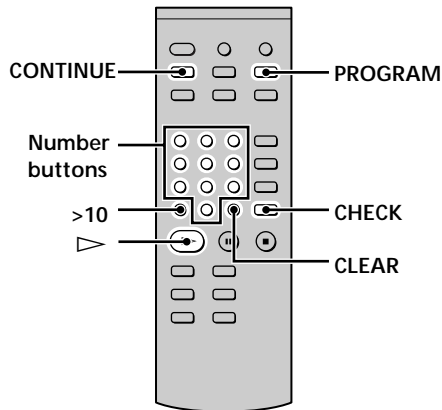

- 1 Press **PROGRAM** in stop mode.
"PROGRAM" appears in the display.
- 2 Press the number buttons to enter the track number.

If you entered the wrong track number
Press **CLEAR** to erase the track number and reenter the correct track number using the number buttons.

To select a track number over 11
Press **>10** (page 15).
- 3 Repeat step 2 to enter other tracks.
Each time you enter a track number, the total programme time appears in the display.
- 4 Press **▷**.
Programme Play starts.

To resume normal play

Press **CONTINUE**.

 The programme remains even after Programme Play ends
Press **▷** to play from the beginning of the programme again. The programme remains even if you stop play.

Notes

- When tracks which are not numerically consecutive on the disc are programmed consecutively (i.e. 1, 3, 5, etc.), the actual playing time may become longer than the total playing time appeared in the display.
- If you turn off the player, disconnect the mains lead, or press **⏻**, the programme will be erased.

Checking the contents of the programme

Before you start playing or while the player is playing, press **CHECK**.

Each time you press the button, in programmed order, the track number and the total programme time appear in the display. When you press **CHECK** while the player is playing, the track number appears from the next track numbers of the current playing track number.

Changing the contents of the programme

You can change the contents of the programme in stop mode.

| To | Do the following: |
|--|--|
| Erase a track | 1 Press CHECK repeatedly until the track number you want to erase appears. 2 Press CLEAR . |
| Erase from the last track in the programme | Press CLEAR . Each time you press the button, the last track of the programme is erased. |
| Add a track to the end in the programme | Press ⏮/▷ to select the track you want to add, then press PROGRAM . When using the remote, press the number button of the track to be added. |
| Erase all tracks | Press CLEAR repeatedly until "All Clear" appears. |

Listening to a CD Using a Filter (Digital Filter Function)

This player is equipped with a variable coefficient (V.C.*) digital filter. By selecting one of five types of filters ("STD," "1," "2," "3," and "4"), you can adjust the sound to match your listening environment and the music source.

*V.C. is a trademark of Variable Coefficient. For details, see "What is a variable coefficient (V.C.) digital filter?"

Note

Digital filters are effective only when you play a conventional CD. You cannot select the digital filter when you play a Super Audio CD.

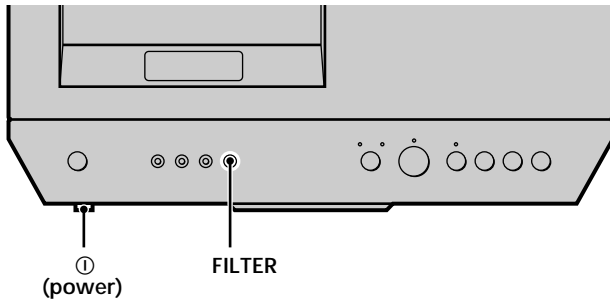

Press **FILTER** repeatedly until you locate the filter you want.

If you press **FILTER** to change the type of filters during play, "D-Fil Setting" appears in the display and the sound will be interrupted momentarily.

Characteristics of each digital filter

The contents and characteristics of the five digital filters are as follows:

STD: Standard (sharp roll-off)

Provides a wide frequency range and spatial feeling, as it holds the most information among the five filters. Suitable for playback of classical music.

1 : Clear (slow roll-off)

Provides smooth and powerful sound with clear image position. Suitable for playback of jazz band performances and jazz vocals.

2 : Plain (slow roll-off)

Provides fresh and energetic sound with rich vocal expression. Suitable for playback of vocal performances.

3 : Fine (slow roll-off)

Provides well-balanced natural sound, with a large scale feel and rich reverberation. Suitable for listening to any kind of music when you are relaxed.

4 : Silky (slow roll-off)

Provides a wide scale feel with associated subtleties. Suitable for light classical music, especially strings.

What is a variable coefficient (V.C.) digital filter?

CD players use digital filters to eliminate the noise generated during sampling. You can change the tone of your music by changing the cutoff characteristics of the digital filter.

Sharp roll-off and slow roll-off

Digital filters can be roughly classified into sharp roll-off types and slow roll-off types, according to their cutoff characteristics.

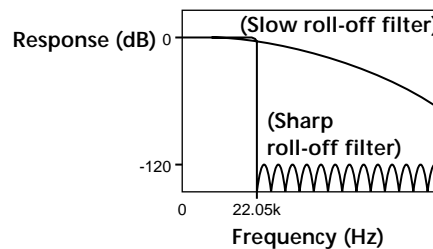

Comparison of cutoff characteristics for sharp roll-off filter and slow roll-off filter

Sharp roll-off filters quickly cut off noise over 22.05 kHz generated during sampling. This is a superior way of completely reproducing signals below 20 kHz and is the basic principle behind digital audio.

On the other hand, slow roll-off filters cut off noise generated during sampling, and are able to hold pre-ringing and post-ringing (a kind of sound smearing) in the impulse response signal to a minimum.

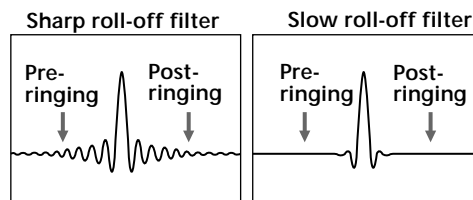

Comparison of impulse response for sharp roll-off filter and slow roll-off filter

Note

The Digital Filter function primarily changes characteristics outside the audible frequency. They cannot affect changes within the audible frequency such as those provided by the tone controls of the amplifier. Therefore, with certain combinations of hardware and software, there may be no noticeable effect after switching the filter.

Additional Information

This chapter provides additional information that will help you understand and maintain your Super Audio CD player.

Precautions

On safety

- **Caution** — The use of optical instruments with this product will increase eye hazard.
- Should any solid object or liquid fall into the cabinet, unplug the player and have it checked by qualified personnel before operating it any further.

On power sources

- Before operating the player, check that the operating voltage of the player is identical with your local power supply. The operating voltage is indicated on the nameplate at the rear of the player.
- The player is not disconnected from the mains as long as it is attached to the mains, even if the player itself has been turned off.
- If you are not going to use the player for a long time, be sure to disconnect the player from the mains. To disconnect the mains lead, grasp the plug itself; never pull the cord.

On placement

- Place the player in a location with adequate ventilation to prevent heat build-up in the player.
- Do not place the player on a soft surface such as a rug that might block the ventilation holes on the bottom.
- Do not place the player in a location near heat sources, or in a place subject to direct sunlight, excessive dust or mechanical shock.

On avoiding deterioration of sound quality

- Do not touch the lens inside.

On operation

- If the player is brought directly from a cold to a warm location, or is placed in a very damp room, moisture may condense on the lenses inside the player. Should this occur, the player may not operate properly. In this case, remove the disc and leave the player turned on for about an hour until the moisture evaporates.

On adjusting the volume

- Do not turn up the volume too much while listening to a portion with very low level inputs or no audio signals. If you do, the speakers may be damaged when a peak level portion is played.

On inserting a disc

- You may hear a transmission or a mechanical sound from the player. This indicates that the player is automatically adjusting its internal mechanisms according to the inserted disc. You may also hear the mechanical sound from the player when you insert a warped disc.

On using the stabilizer

- Be sure to use the supplied stabilizer. The use of any other stabilizer may damage the player.

Notes on Discs

On cleaning

- Clean the cabinet, panel, and controls with a soft cloth slightly moistened with a mild detergent solution. Do not use any type of abrasive pad, scouring powder, or solvent such as alcohol or benzine.

On transportation

- Be sure to remove the disc and the stabilizer on the tray.
- Be sure to close the disc lid.

Note

The Super Audio CD player takes longer than a conventional CD player to start playing after the disc is loaded. This is not a malfunction. The player is automatically identifying the type of disc, adjusting the servomechanism or verifying the copyright protection in internal mechanisms of the inserted disc.

If you have any questions or problems concerning your player, please consult your nearest Sony dealer.

On handling discs

- To keep the disc clean, handle the disc by its edge. Do not touch the surface.
- Do not stick paper or tape on the disc.

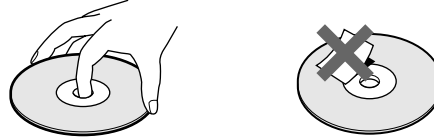

- Use only round-shaped discs. If you use a special shaped disc (e.g., star-shaped or heart-shaped etc.), the player may be damaged.
- Do not use a disc with a seal attached on such as on a used disc or rental disc.

On keeping discs

- Do not expose the disc to direct sunlight or heat sources such as hot air ducts.
- After playing, store the disc in its case. If you put it on top of another disc without the case, the disc may be damaged.

On placing discs on the disc tray

- Make sure the disc is positioned securely on the tray's spindle. If not, the player or the disc may be damaged.

On cleaning

- If the disc is dirty with fingerprints or dust, it may lessen the quality of the audio out.
- Before playing, clean the disc with a cleaning cloth. Wipe the disc from the centre out.

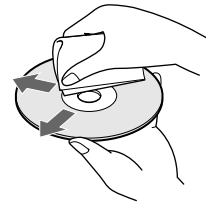

- Clean the disc with a soft cloth slightly moistened with water, and remove moisture with a dry cloth.
- Do not use solvents such as benzine, thinner, record cleaners, or anti-static spray.

Cleaning the Turntable

If the turntable becomes dirty, it may lessen the quality of the audio signal. Gently hold a dry swab to the turntable, and turn the side of turntable with the fingers as illustrated below.

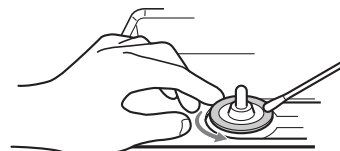

Troubleshooting

If you experience any of the following difficulties while using the player, use this troubleshooting guide to help you remedy the problem. Should any problem persist, consult your nearest Sony dealer.

There is no sound.

- ➔ Check that the player is connected securely.
- ➔ Make sure you operate the amplifier correctly.
- ➔ Check that the BALANCED OUT ON/OFF switch is set to ON if you connect an XLR (balanced) cord.

There is no sound from the DIGITAL OUT connectors.

- ➔ The audio signals of the super audio CD cannot be output from the DIGITAL OUT connectors.
- ➔ Press DIGITAL OUT to display "16 bit" in the display when the player is playing the CD.

The disc does not play.

- ➔ There is no disc inside the player.
- ➔ There is no stabilizer on the disc.
- ➔ The disc is placed upside down on the tray.
- ➔ Place the disc on the disc tray with the label side up.
- ➔ The disc is placed at an angle. Reload the disc and the stabilizer.
- ➔ Clean the disc (see page 21).
- ➔ Moisture has condensed inside the player. Remove the disc and leave the player turned on for about an hour (see page 20).
- ➔ There is an incompatible disc on the tray (see page 7).
- ➔ Clean the turntable (see page 21).

The remote does not function.

- ➔ Remove any obstacles in the path of the remote and the player.
- ➔ Point the remote at the remote sensor on the player.
- ➔ If the batteries in the remote are weak, replace with new ones.

Specifications

When a super audio CD is played

| | |
|--------------------------------|--|
| Playing frequency range | 2 Hz to 100 kHz |
| Frequency response | 2 Hz to 50 kHz (-3 dB) |
| Dynamic range | 105 dB or more |
| Total harmonic distortion rate | 0.0012 % or less |
| Wow and flutter | Value of measurable limit (± 0.001 % W. PEAK) or less |

When a CD is played

| | |
|--------------------------------|--|
| Frequency response | 2 Hz to 20 kHz |
| Dynamic range | 100 dB or more |
| Total harmonic distortion rate | 0.0017 % or less |
| Wow and flutter | Value of measurable limit (± 0.001 % W. PEAK) or less |

Output connector

| | Jack type | Output level | Load impedance |
|----------------------|---------------------------------|------------------------|--------------------------------------|
| LINE OUT UNBALANCED | Phono jacks | 2 Vrms (at 50 kilohms) | Over 10 kilohms |
| LINE OUT BALANCED | XLR | 4 Vrms (at 50 kilohms) | Over 600 ohms |
| DIGITAL OUT OPTICAL* | Square optical output connector | -18 dBm | (Light emitting wave length: 660 nm) |
| DIGITAL OUT COAXIAL* | Coaxial output connector | 0.5 Vp-p | 75 ohms |

*Output only the audio signals of the CD

General

| | |
|----------------------|--|
| Laser radiant power: | 1.52uW at 780nm (for CD) 5.47uW at 650nm (for SACD) |
|----------------------|--|

*These output is the value measured at a distance of about 200mm from the objective lens surface on the optical pick-up.

Power requirements

European models: 230 V AC, 50/60 Hz

USA and Canadian models:
120 V AC, 60 Hz

| | |
|--------------------|--|
| Power consumption | 36 W |
| Dimensions (w/h/d) | 430 × 149 × 436 mm (17 × 5 ⁷ / ₈ × 17 ¹ / ₄ in.) incl. projecting parts |
| Mass (approx.) | 26.5 kg (58 lbs 7 oz.) |

Supplied accessories

See page 4.

Design and specifications are subject to change without notice.

Index

A

- Accessories 4
- Amplifier (not supplied) 6
- AMS (Automatic Music Sensor) 15

B

- Batteries 4

C

- Cable
 - Coaxial digital 5
 - Optical digital 5
- Cord
 - Audio connecting 5
 - XLR (balanced) 5

D, E

- Digital filter 19
- DIGITAL OUT 5
- Displaying information 13

F, G

- Filter 19

H, I, J, K

- Hooking Up
 - Audio Components 5
 - Power 6

L, M, N, O

- LINE OUT 5
- Locating
 - a specific track 15
 - a particular point 16
 - by entering the track number 15
 - by observing the time indication (High-speed Search) 16
 - using the index function (Index Search) 16
 - while monitoring the sound (Search) 16

P, Q

- Pause play 13
- Place a disc 12
- Playing
 - a disc 12
 - by entering the track number 15
 - track in random order 17
- Programme Play
 - Checking the contents of the programme 18
 - Changing the contents of the programme 18
 - how to create your own programme 18

R

- Remote commander (remote) 11
- Repeat
 - A-B Play 17
 - All Play 16
 - 1 Play 17

S

- Search
 - High-speed search 16
 - Index search 16
- Shuffle Play 17
- STANDARD 6
- Super Audio CD 3, 7

T, U, V, W, X, Y, Z

- TEXT 14
- TOC 12
- Turntable 21

AVERTISSEMENT

Pour éviter tout risque d'incendie ou de décharge électrique, ne pas exposer cet appareil à la pluie ou à l'humidité.

Pour éviter les décharges électriques, ne pas ouvrir le châssis. Confier l'entretien exclusivement au personnel qualifié.

Notice pour les clients au Canada

ATTENTION:

POUR PREVENIR LES CHOCS ELECTRIQUES, NE PAS UTILISER CETTE FICHE POLARISEE AVEC UN PROLONGATEUR, UNE PRISE DE COURANT OU UNE AUTRE SORTIE DE COURANT, SAUF SI LES LAMES PEUVENT ETRE INSEREES A FOND SANS EN LAISSER AUCUNE PARTIE A DECOUVERT.

Pour les clients en Europe

Cet appareil entre dans la catégorie des produits LASER DE CLASSE 1. L'ETIQUETTE INDIQUANT L'APPARTENANCE DE CE LECTEUR A LA CLASSE 1 est apposée à l'arrière du boîtier.

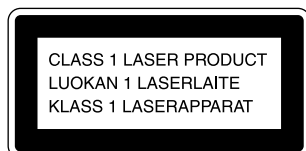

Ne jetez pas les piles aux ordures. Portez-les à un dépôt pour déchets dangereux.

Bienvenue!

Nous vous remercions d'avoir fait l'acquisition d'un lecteur Super Audio CD Sony. Avant de faire fonctionner cet appareil, lisez attentivement le présent mode d'emploi et conservez-le pour toute référence ultérieure.

A propos de ce mode d'emploi

Les instructions contenues dans le présent mode d'emploi concernent le modèle SCD-1.

Conventions

- Les instructions présentées dans ce mode d'emploi se réfèrent aux commandes situées sur le lecteur. Vous pouvez également utiliser les commandes de la télécommande si elles portent le même nom que celles du lecteur.
- Les icônes suivantes sont utilisées dans ce mode d'emploi:



Indique que vous pouvez effectuer cette opération avec la télécommande.



Indique une astuce ou un conseil qui simplifie l'opération.

Caractéristiques

Lecture d'un Super Audio CD enregistré en format DSD

Le format DSD (Direct Stream Digital) constitue la technologie clé du Super Audio CD et permet une reproduction musicale d'une extrême fidélité par rapport au son original.

Le format DSD utilise une fréquence d'échantillonnage de 2,8224 MHz qui est 64 fois supérieure à celle d'un CD classique tandis que la quantification 1 bit permet d'enregistrer quatre fois plus de données que le format PCM utilisé pour les CD classiques.

A la différence du format PCM qui exécute la décimation de données et d'interpolation au moyen de filtres numériques, le format DSD adopte le simple processus de lecture. Autrement dit, un signal numérique de 1 bit converti A/N passe uniquement par un filtre passe-bas analogique avant la lecture.

Globalement, le format DSD offre simultanément une large plage de fréquence théoriquement supérieure à 100 kHz et une large plage dynamique sur toute la plage de fréquence audible, ce qui résulte en une reproduction musicale de haute qualité fidèle au son original.

Pour reproduire un Super Audio CD enregistré en format DSD avec une qualité exceptionnelle, le SCD-1 emploie un décodeur DSD et un convertisseur N/A de conception nouvelle ainsi qu'un châssis et un mécanisme de chargement spécifiquement étudiés pour cet appareil.

Lecture de CD classiques avec une qualité supérieure

Le SCD-1 peut également reproduire des CD classiques avec une qualité supérieure à celle que peut offrir un lecteur CD classique. Pour assurer une haute qualité sonore, le SCD-1 utilise différentes technologies de pointe. Par exemple, le SCD-1 intègre deux têtes de lecture optique indépendantes, l'une pour les Super Audio CD et l'autre pour les CD classiques. Il comporte également un filtre numérique à coefficient variable d'une précision de l'ordre de 24 bit pour la lecture de CD (voir page 19). En sélectionnant l'un des cinq filtres offrant chacun des caractéristiques de coupure différentes, vous pouvez ajuster la qualité tonale en fonction de la source musicale ou de votre système audio.

Divers

- Un Super Audio CD peut comporter jusqu'à 255 numéros de plages/index. Correspondant à ce format, le SCD-1 comporte une fenêtre largement dimensionnée à 3 chiffres.
- La télécommande fournie est capable de commander le SCD-1 et un lecteur classique Sony. (Voir [4] Sélecteur COMMAND MODE à la page 10 et [1] Sélecteur CD1/CD2 à la page 11.)

TABLE DES MATIÈRES

Préparation 4

- Avant d'entamer les raccordements 4
- Raccordement de composants audio 5
- A propos du commutateur "STANDARD" du panneau arrière du lecteur 6
- Raccordement à la source d'alimentation 6
- Types de disques compatibles 7

Emplacement et fonction des composants 8

- Descriptions des composants du panneau frontal 8
- Description des composants du panneau arrière 10
- Description des composants de la télécommande 11

Lecture de disques 12

- Lecture d'un disque 12
- Utilisation de la fenêtre d'affichage 13
- Localisation d'une plage spécifique 15
- Localisation d'un passage déterminé sur une plage 16
- Lecture de plages répétée 16
- Lecture de plages dans un ordre quelconque (lecture aléatoire) 17
- Création de votre propre programme musical (lecture programmée) 18
- Ecoute d'un CD avec un filtre (fonction de filtre numérique) 19

Informations complémentaires 20

- Précautions 20
- Remarques sur les disques 21
- Nettoyage de la platine 21
- Dépannage 22
- Spécifications 22
- Index 23

FR

Préparation

Ce chapitre présente des informations sur les accessoires fournis ainsi que sur le raccordement de différents composants audio au lecteur Super Audio CD. Lisez attentivement ce chapitre avant de raccorder quoi que ce soit au lecteur.

Avant d'entamer les raccordements

Vérification des accessoires fournis

Ce lecteur est fourni avec les éléments suivants :

- Câble de connexion audio (prise phono × 2 ↔ prise phono × 2) (1)
- Câble d'alimentation (1)
- Adaptateur secteur (modèles américains et canadiens uniquement) (1)
- Stabilisateur (1)
- Télécommande RM-DS1 (1)
- Piles R03 (AAA) (2)

Installation des piles dans la télécommande

Introduisez deux piles R03 (AAA) dans le compartiment à piles en faisant correspondre les pôles + et - au schéma. Lorsque vous utilisez la télécommande, dirigez-la vers le capteur de télécommande  du lecteur.

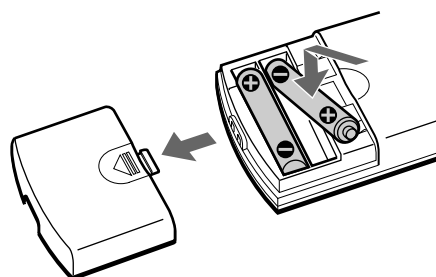

Quand faut-il remplacer les piles ?

Dans des conditions d'utilisation normales, les piles offrent une autonomie de fonctionnement d'environ six mois. Lorsque la télécommande n'agit plus sur le lecteur, remplacez les piles.

Remarques

- N'abandonnez pas la télécommande à un endroit extrêmement chaud ou humide.
- Veillez à ce qu'aucun corps étranger ne pénètre à l'intérieur du boîtier de la télécommande, en particulier lorsque vous remplacez les piles.
- N'utilisez pas une pile usagée et une pile neuve en même temps.
- N'exposez pas le capteur de télécommande au rayonnement direct du soleil ou à des luminaires. Vous risquez sinon de provoquer un dysfonctionnement.
- Si vous prévoyez de ne pas utiliser la télécommande pendant une période prolongée, retirez-en les piles afin d'éviter tout dommage causé par une fuite des piles et la corrosion subséquente.

Raccordement de composants audio

Raccordez le lecteur Super Audio CD à un composant audio. Veillez à mettre tous les composants hors tension avant de procéder aux connexions et raccordez-les fermement de manière à éviter les bruits de souffle.

Raccordement via les prises LINE OUT UNBALANCED

Utilisez un câble de connexion audio pour effectuer ce raccordement. Branchez les broches sur les prises identifiées par le même code de couleur : le blanc (gauche) sur le blanc et le rouge (droite) sur le rouge.

Câble de connexion audio (fourni)

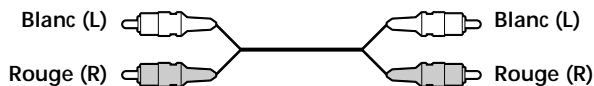

Raccordement via les connecteurs LINE OUT BALANCED

Utilisez un câble XLR (symétrique) pour ce raccordement. Lorsque vous branchez un câble XLR (symétrique) sur les connecteurs LINE OUT BALANCED, réglez le commutateur BALANCED OUT ON/OFF du panneau arrière sur ON.

Câble XLR (symétrique) (non fourni)

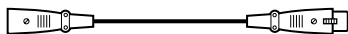

Polarité du connecteur LINE OUT BALANCED

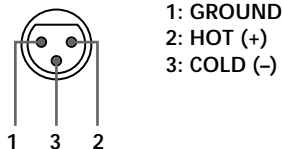

Raccordement via le connecteur DIGITAL OUT OPTICAL

Utilisez un câble numérique optique pour ce raccordement. Lorsque vous branchez le câble numérique optique au connecteur DIGITAL OUT OPTICAL, retirez le capuchon des connecteurs et enfoncez les fiches du câble jusqu'à ce qu'elles s'encliquettent en position.

Veillez à ce que l'indication "16 bit" apparaisse dans la fenêtre d'affichage en appuyant sur la touche DIGITAL OUT sur le dessus du lecteur. Prenez garde de ne pas plier ni torsader le câble optique.

Câble numérique optique (non fourni)



Remarque

Seuls les signaux audio des CD peuvent être sortis via les connecteurs DIGITAL OUT. Les signaux d'un Super Audio CD ne peuvent être sortis via DIGITAL OUT.

Raccordement via le connecteur DIGITAL OUT COAXIAL

Utilisez un câble numérique coaxial pour raccorder des composants audio via les connecteurs d'entrée numérique coaxiaux. Lorsque vous raccordez le câble numérique coaxial, veillez à ce que l'indication "16 bit" apparaisse dans la fenêtre d'affichage en appuyant sur la touche DIGITAL OUT sur le dessus du lecteur.

Câble numérique coaxial (non fourni)

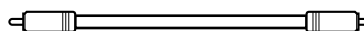

Remarque

Seuls les signaux audio des CD peuvent être sortis via les connecteurs DIGITAL OUT. Les signaux d'un Super Audio CD ne peuvent être sortis via DIGITAL OUT.

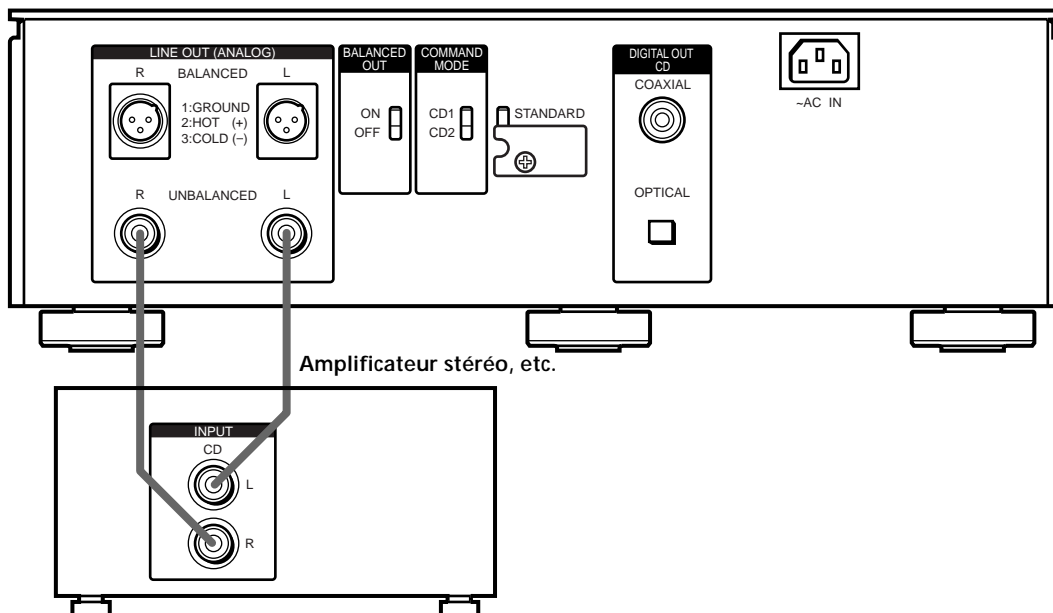

A propos du commutateur "STANDARD" du panneau arrière du lecteur

Le Super Audio CD comporte des hautes fréquences au-delà de la plage audible, bien que la conception des amplificateurs et des haut-parleurs normaux repose sur des caractéristiques correspondant à la plage audible. Par conséquent, si vous augmentez le volume ou les aiguës de manière excessive pendant la lecture d'un Super Audio CD, des parasites peuvent se produire ou le circuit de protection de l'amplificateur risque d'être activé. Pour prévenir de tels problèmes, réglez le commutateur situé à l'arrière de ce lecteur sur la position correspondant à l'amplificateur raccordé. Cela vous permet d'adapter le signal de sortie aux caractéristiques de l'amplificateur.

Raccordement d'un amplificateur normal

Ce commutateur est réglé par défaut sur la position "STANDARD". Si vous raccordez ce lecteur à un amplificateur normal, laissez le commutateur réglé sur cette position. Ne le réglez pas sur "CUSTOM", faute de quoi des parasites seront audibles ou les haut-parleurs et l'amplificateur risqueraient de subir des dommages.

Raccordement à un préamplificateur TA-E1 (non fourni) et à un amplificateur de puissance TA-N1 (non fourni)

Pour raccorder ce lecteur à un préamplificateur TA-E1 (non fourni) et à un amplificateur de puissance TA-N1 (non fourni), déposez le couvercle comme illustré ci-dessous et réglez le commutateur sur "CUSTOM". Le mode "CUSTOM" vous permet d'exploiter une plus grande plage de fréquences.

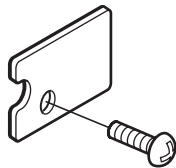

Remarque

Pour enregistrer les signaux audio d'un Super Audio CD sur une cassette (platine à cassette etc.), réglez le commutateur sur "STANDARD" même si le lecteur est raccordé à un préamplificateur TA-E1 et à un amplificateur de puissance TA-N1.

Raccordement à la source d'alimentation

Raccordez le câble d'alimentation fourni à la borne AC IN du lecteur.

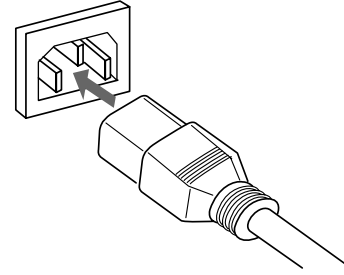

A propos du câble d'alimentation

Modèles européens uniquement

Raccordez le câble d'alimentation fourni à une prise secteur.

Modèles américains et canadiens uniquement

Le câble d'alimentation fourni est terminé par une fiche mâle à trois broches. Si la prise secteur est prévue pour trois broches, la fiche peut être raccordée directement au secteur. Si, en revanche, la prise secteur est prévue pour deux broches, utilisez l'adaptateur de fiche fourni ou un adaptateur de fiche vendu dans le commerce.

Prise secteur mise à la terre pour 3 broches

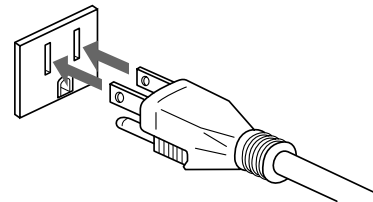

Prise secteur polarisée pour 2 broches

- Si la largeur de la prise secteur est différente
Utilisez l'adaptateur de fiche fourni.

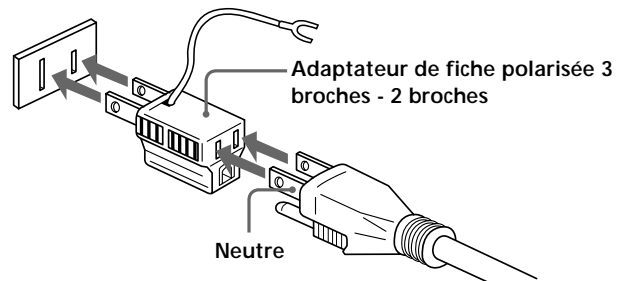

- Si la largeur de la prise secteur est identique
Utilisez un adaptateur de fiche vendu dans le commerce. Vous pouvez vérifier la polarité de la prise secteur à l'aide d'un tournevis testeur d'étincelles vendu dans le commerce. La terre ne doit pas allumer la lampe, même si vous introduisez le tournevis dans la prise secteur. Introduisez les lames de telle manière que le "neutre" puisse être introduit dans le réceptacle de terre de la fiche.

Si le branchement produit du bruit (ronflement)

Une différence de potentiel électrique au niveau du circuit de terre peut produire un ronflement. * Si tel est le cas, utilisez l'adaptateur de fiche fourni et ne raccordez surtout pas le câble de terre.

* Bien que la terre du circuit électrique de votre maison soit normalement de bonne qualité, quelques différences de potentiel électrique peuvent néanmoins se produire, en fonction du secteur. L'utilisation du câble d'alimentation à trois broches peut dès lors réduire la qualité du signal audio ou produire un ronflement.

Types de disques compatibles

Vous pouvez reproduire les types de disques suivants sur ce lecteur.

Suivant le type de disque à reproduire, sélectionnez l'indicateur approprié en appuyant sur SACD/CD (pages 8, 12).

Super Audio CD (disque à simple couche)

Ce disque est constitué d'une simple couche HD*. Appuyez plusieurs fois de suite sur SACD/CD de façon à ce que l'indicateur SACD sur le dessus du lecteur s'allume.

*Couche signal haute densité pour le Super Audio CD

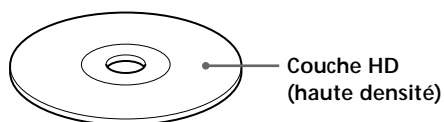

Super Audio CD (disque à double couche)

Ce disque est constitué d'une double couche HD et offre une lecture de longue durée.

Appuyez plusieurs fois de suite sur SACD/CD de façon à ce que l'indicateur SACD sur le dessus du lecteur s'allume.

De même, comme un disque à double couche est constitué de deux couches HD sur une seule face, il n'est pas nécessaire de retourner le disque.

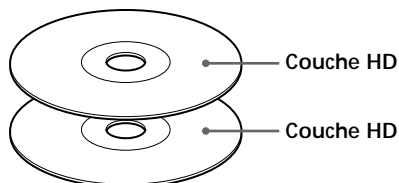

CD classique

C'est le format de disque courant.

Appuyez plusieurs fois de suite sur SACD/CD de façon à ce que l'indicateur CD sur le dessus du lecteur s'allume.

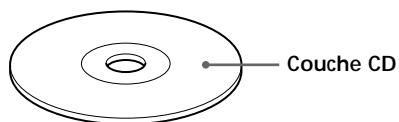

Super Audio CD + CD (hybride)

Ce disque est constitué d'une couche HD et d'une couche CD. Appuyez sur SACD/CD pour sélectionner la couche que vous voulez reproduire. De même, comme les deux couches se trouvent sur une seule face, il n'est pas nécessaire de retourner le disque. Vous pouvez reproduire la couche CD sur un lecteur CD classique.

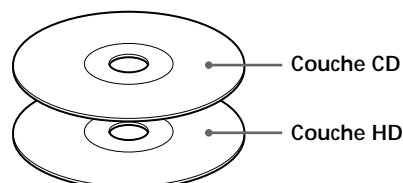

Disques incompatibles

Ce lecteur ne peut reproduire les disques suivants. Si vous tentez de reproduire l'un de ces disques, le message d'erreur "TOC Error" s'affiche ou aucun son n'est diffusé.

- CD-ROM
- DVD, etc.

Emplacement et fonction des composants

Ce chapitre présente une description de l'emplacement et des fonctions des différentes touches et commandes des panneaux avant et arrière ainsi que de la télécommande fournie. Pour plus de détails, reportez-vous aux pages indiquées entre parenthèses. Il explique également les informations apparaissant dans la fenêtre d'affichage.

Descriptions des composants du panneau frontal

- 1 **Touche ☰ (12)**
Appuyez sur cette touche pour ouvrir le couvercle du disque.
- 2 **Couvercle du disque (12)**
Appuyez sur ☰ pour ouvrir/fermer le couvercle du disque.
- 3 **Touche FILTER (19)**
Appuyez sur cette touche pour sélectionner le type de filtre numérique pendant la lecture d'un CD.
- 4 **Touche SACD/CD (12)**
Chaque fois que vous appuyez sur cette touche alors que le lecteur est à l'arrêt, l'indicateur SACD ou CD sur le dessus du lecteur s'allume. Sélectionnez l'indicateur correspondant au type de CD que vous voulez reproduire. Pour plus de détails sur le type de disques que vous pouvez reproduire, voir "Types de disques compatibles" à la page 7.
- 5 **Touche ▷ (12)**
Appuyez sur cette touche pour démarrer la lecture.
- 6 **Touche ■■ (13)**
Appuyez sur cette touche pour activer une pause de lecture.

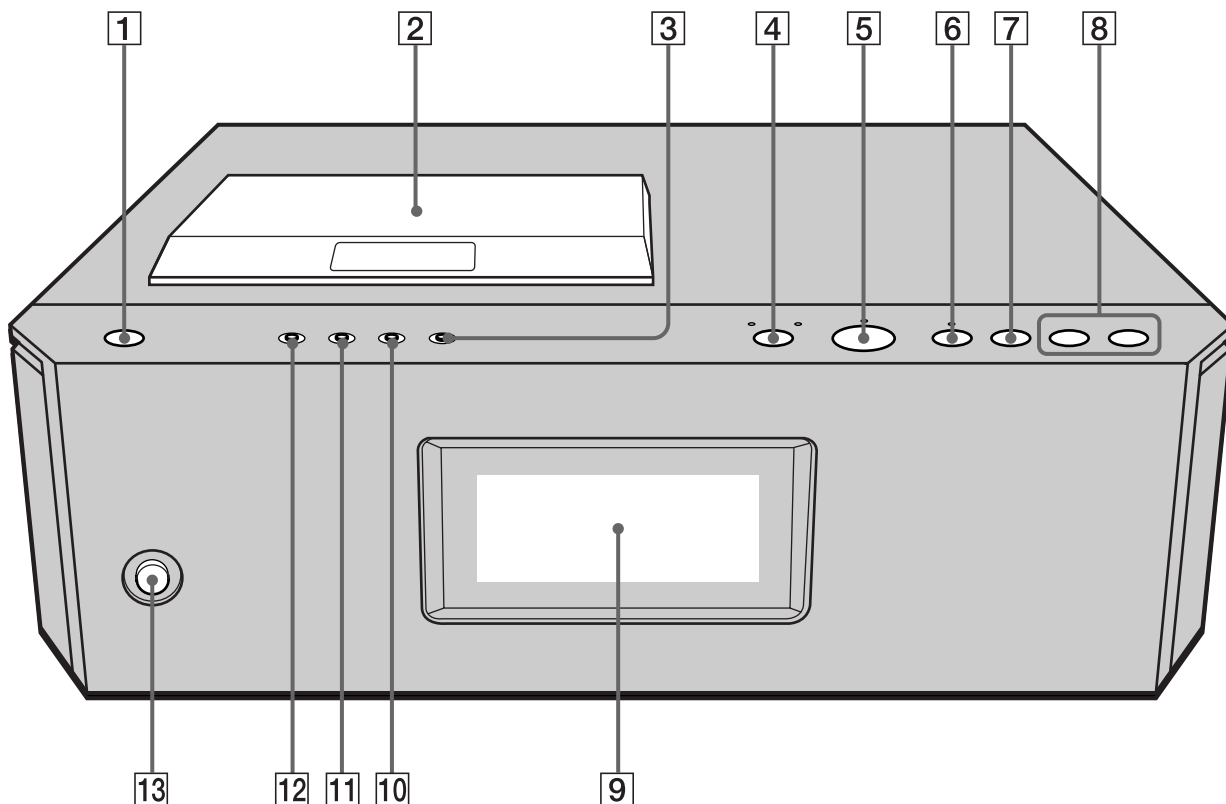

- 7 Touche ■ (13)**
Appuyez sur cette touche pour arrêter la lecture.
- 8 Touche ⏮/⏭ (13)**
Chaque fois que vous appuyez sur la touche ⏮, vous revenez à la plage précédente; chaque fois que vous appuyez sur la touche ⏭, vous passez à la plage suivante.
- 9 Fenêtre d'affichage (Capteur de télécommande 📡) (13)**
Affiche différentes informations.
- 10 Touche DIGITAL OUT (5)**
Appuyez sur cette touche si un composant est raccordé aux connecteurs DIGITAL OUT. Chaque fois que vous appuyez sur cette touche, la fenêtre d'affichage commute les indications "16 bit" (les signaux audio d'un CD peuvent être sortis) et "OFF" (les signaux audio d'un CD ne peuvent pas être sortis).
- 11 Touche TEXT (14)**
Affiche les informations TEXT lorsque le lecteur détecte la présence d'un disque TEXT.
- 12 Touche TIME (13)**
Chaque fois que vous appuyez sur cette touche, la durée de lecture de la plage et la durée restante totale du disque apparaissent dans la fenêtre d'affichage.
- 13 Commutateur Ⓛ (alimentation) (12)**
Appuyez sur ce commutateur pour mettre le lecteur sous tension.

Description des composants du panneau arrière

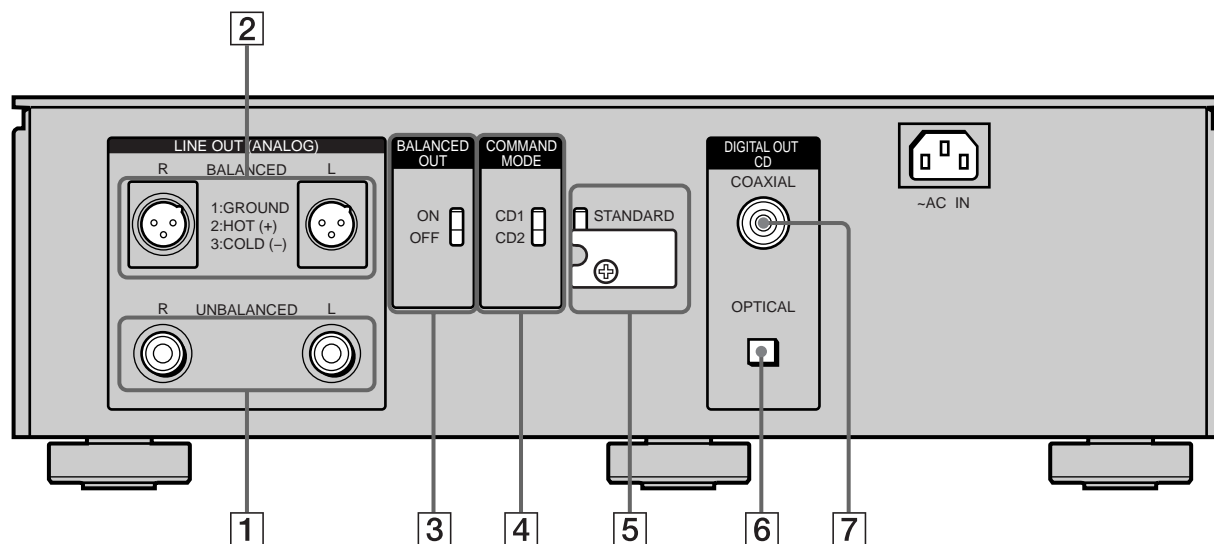

1 Prises LINE OUT (ANALOG) UNBALANCED (5)

Raccordez-les à un composant audio à l'aide du câble de connexion audio.

2 Connecteurs LINE OUT (ANALOG) BALANCED (5)

Raccordez-les à un composant audio à l'aide du câble XLR (symétrique).

3 Commutateur BALANCED OUT ON/OFF (5)

Réglez-le sur ON si le composant audio est raccordé aux connecteurs LINE OUT BALANCED. Dans le cas d'un autre raccordement, réglez-le sur OFF.

4 Sélecteur COMMAND MODE

En principe, réglez-le sur CD1. Si vous raccordez un lecteur CD Sony autre que ce lecteur, réglez-le sur CD2. Dans ce cas, vous pouvez commander l'autre lecteur CD Sony et ce lecteur à l'aide des touches CD1/CD2 de la télécommande. Réglez-le sur CD1 pour commander l'autre lecteur CD Sony ou sur CD2 pour commander ce lecteur.

5 Commutateurs dépendant de l'amplificateur raccordé.

Pour plus de détails, voir "A propos du commutateur "STANDARD" du panneau arrière du lecteur" à la page 6.

6 Connecteur DIGITAL OUT (CD) OPTICAL (5)

Raccordez-les à un composant audio à l'aide d'un câble numérique optique.

7 Connecteur DIGITAL OUT (CD) COAXIAL (5)

Raccordez-les à un composant audio à l'aide d'un câble numérique coaxial.

Remarque

Seuls les signaux audio du CD peuvent être sortis via les connecteurs DIGITAL OUT indiqués sous les points 6 et 7. Les signaux du Super Audio CD ne peuvent être sortis via DIGITAL OUT.

Description des composants de la télécommande

- 1 Sélecteur CD1/CD2**
Sélection d'un lecteur CD Sony autre que ce lecteur. Réglez-le sur CD1 pour commander l'autre lecteur CD Sony ou sur CD2 pour commander ce lecteur. Dans ce cas, vous devez régler le sélecteur COMMAND MODE du panneau arrière sur CD2.
- 2 Touche CONTINUE (17, 18)**
Appuyez sur cette touche pour reprendre la lecture normale depuis le mode de lecture aléatoire ou programmée.
Touche SHUFFLE (17)
Appuyez sur cette touche pour sélectionner la lecture aléatoire.
Touche PROGRAM (18)
Appuyez sur cette touche pour sélectionner la lecture programmée.
- 3 Touche TEXT/ENTER (14, 15)**
Affiche les informations TEXT lorsque le lecteur détecte la présence d'un disque TEXT.
- 4 Touche LANGUAGE (15)**
Appuyez sur cette touche pour changer la langue d'affichage si le disque TEXT comporte plusieurs langues.
- 5 Touches numériques (15)**
Appuyez sur ces touches pour introduire les numéros de pages.
- 6 Touche ▷ (12)**
Appuyez sur cette touche pour démarrer la lecture.
Touche || (13)
Appuyez sur cette touche pour activer une pause de lecture.
Touche ■ (13)
Appuyez sur cette touche pour arrêter la lecture.
- 7 Touches AMS ◀◀/▶▶ (AMS: détecteur automatique de musique) (13, 15)**
Appuyez sur cette touche pour localiser une plage spécifique.
- 8 Touches ◀▶/▶▶ (16)**
Appuyez sur cette touche pour localiser un passage que vous voulez reproduire dans une plage.
- 9 Touches INDEX ◀/▶ (16)**
Appuyez sur cette touche pour localiser un passage spécifique identifié à l'aide d'un signal d'index lorsque vous reproduisez un disque comportant des signaux d'index.
- 10 Touche FILTER (19)**
Appuyez sur cette touche pour sélectionner le type de filtre numérique pendant la lecture d'un CD.
- 11 Touche SACD/CD (12)**
Chaque fois que vous appuyez sur ces touches, l'indicateur SACD ou CD à l'avant du lecteur s'allume. Sélectionnez l'indicateur correspondant au type de CD que vous voulez reproduire.

- 12 Touche TIME (13)**
Chaque fois que vous appuyez sur cette touche, la durée de lecture de la plage et la durée restante du disque apparaissent dans la fenêtre d'affichage.
- 13 Touche DISPLAY MODE (14)**
Appuyez sur cette touche pour désactiver l'affichage des informations.
- 14 Touche REPEAT (16)**
Appuyez plusieurs fois de suite sur cette touche pour reproduire toutes les plages ou une seule plage du disque.
- 15 Touche A↔B (17)**
Appuyez sur cette touche pour sélectionner la lecture répétée A-B.
- 16 Touche CHECK (18)**
Appuyez sur cette touche pour vérifier l'ordre de programmation.
- 17 Touche CLEAR (18)**
Appuyez sur cette touche pour effacer un numéro de page programmé.

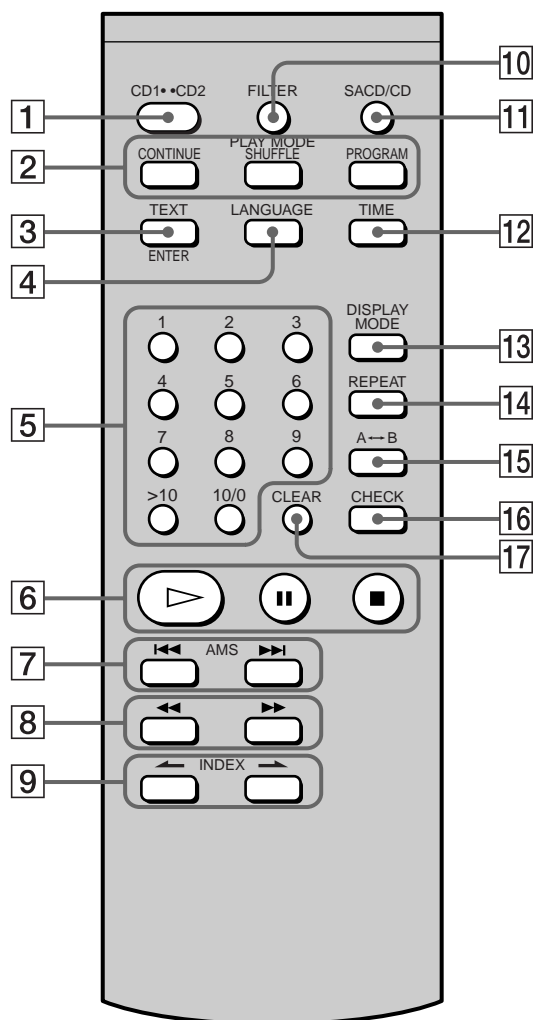

Lecture de disques

Ce chapitre présente les différents modes de lecture des disques.

Lecture d'un disque

Les opérations de lecture normale et les opérations de base en cours de lecture sont expliquées ci-après.

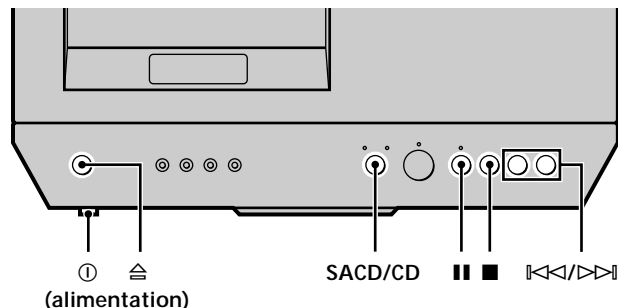

- 1 Mettez l'amplificateur sous tension.
- 2 Sélectionnez la source à l'aide du sélecteur de source sur l'amplificateur.
- 3 Appuyez sur ⓐ (alimentation) pour mettre le lecteur sous tension.
- 4 Appuyez sur ≡ pour ouvrir le couvercle du disque et placez un disque sur le plateau de lecture. Placez le stabilisateur fourni sur le disque. Sinon, l'indication "No Stabilizer" apparaît dans la fenêtre d'affichage.

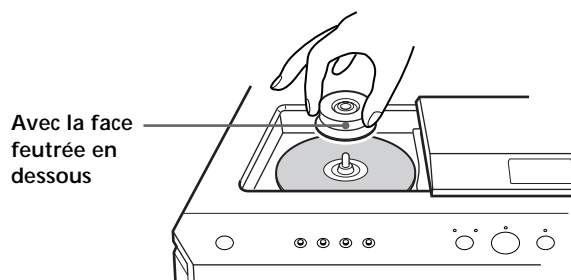

- 5 Appuyez sur SACD/CD pour sélectionner l'indicateur SACD ou CD. Chaque fois que vous appuyez sur cette touche, l'indicateur SACD ou CD s'allume. Sélectionnez l'indicateur correspondant au type de disque sur le plateau de lecture. Pour plus de détails, voir page 7.
- 6 Appuyez sur ▷. Lorsque le couvercle du disque se referme, les indications "CLOSE", "Loading" et "TOC Reading" apparaissent successivement dans la fenêtre d'affichage. La lecture démarre ensuite à partir de la première plage. Si vous voulez démarrer la lecture à partir d'une plage spécifique, appuyez plusieurs fois de suite sur ⏮/⏭ pour sélectionner le numéro de la plage voulue avant d'appuyer sur ▷.
- 7 Réglez le volume sur l'amplificateur.

Opérations de base en cours de lecture

| Pour | Appuyez sur |
|--|-------------|
| Arrêter la lecture | ■ |
| Activer une pause de lecture | |
| Reprendre la lecture après une pause | ou ▷ |
| Localiser l'une des plages | ▷◁ |
| Localiser le début de la plage en cours ou de l'une des plages précédentes | ◁◁ |
| Ejecter le disque | ⏏ |

💡 Si vous mettez le lecteur sous tension alors qu'un disque se trouve déjà à l'intérieur

La lecture démarre automatiquement. Si vous raccordez un programmeur disponible dans le commerce, vous pouvez le régler pour démarrer la lecture du disque à l'heure de votre choix.

💡 Pour sélectionner une couche que vous voulez écouter pendant la lecture d'un disque hybride (page 7)

Après avoir arrêté la lecture avec la touche ■, appuyez plusieurs fois de suite sur SACD/CD pour activer l'indicateur SACD ou CD.

Remarques

- Retirez le stabilisateur lorsqu'il n'y a pas de disque dans le lecteur.
- Le lecteur Super Audio CD a besoin de plus de temps qu'un lecteur de CD ordinaire pour entamer la lecture après la mise en place du disque. Ce n'est pas un dysfonctionnement. Le lecteur identifie automatiquement le type de disque, règle le servo ou vérifie la protection des droits d'auteur dans des mécanismes internes du disque mis en place.

Utilisation de la fenêtre d'affichage

La fenêtre d'affichage affiche différentes informations relatives au disque ou à la plage en cours de lecture. Cette section décrit les informations qui apparaissent pour chaque statut de lecture.

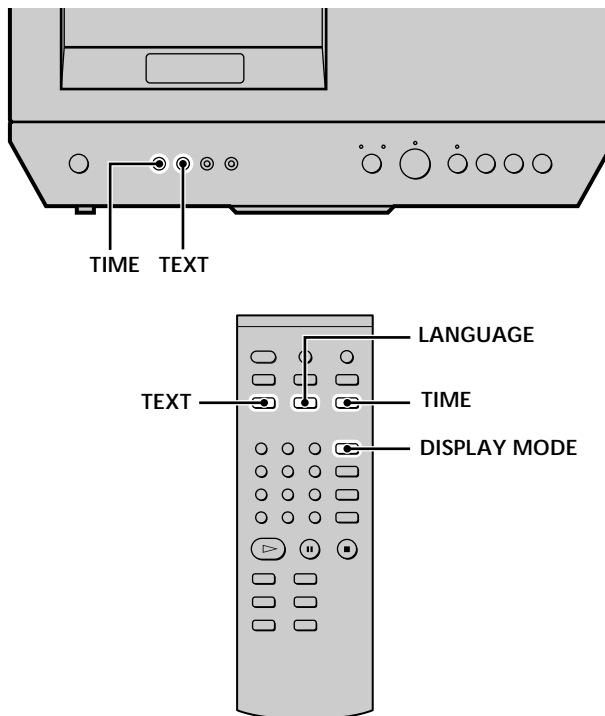

Affichage des informations lorsque le lecteur est à l'arrêt

Appuyez sur TIME.

La fenêtre d'affichage indique le nombre total de plages et la durée totale de lecture du disque.

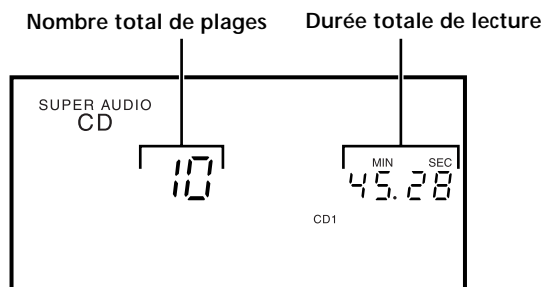

Affichage d'informations en cours de lecture

Appuyez sur TIME.

Chaque fois que vous appuyez sur cette touche, le numéro de la plage en cours et sa durée écoulée ou encore la durée restante totale du disque apparaît dans la fenêtre d'affichage.

Numéro de la plage en cours de lecture et durée de lecture écoulée de la plage en cours (affichage par défaut)

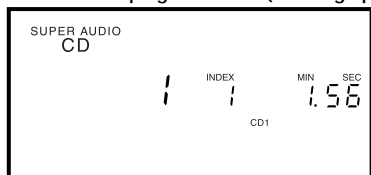

Appuyez sur TIME

Numéro de la plage en cours de lecture et durée restante de la plage en cours

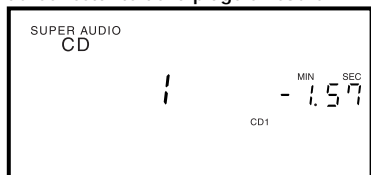

Appuyez sur TIME

Durée restante totale du disque



Appuyez sur TIME

Désactivation des informations de la fenêtre d'affichage

Appuyez sur DISPLAY MODE lorsque le lecteur est à l'arrêt ou en cours de lecture d'un disque.

- Avec un disque sans informations TEXT
Si vous appuyez une fois sur DISPLAY MODE, l'indication "Display Off" apparaît dans la fenêtre d'affichage. Si vous appuyez sur cette touche pendant la lecture d'un disque, l'affichage complet disparaît au bout d'une seconde. Pour revenir à l'affichage normal, appuyez de nouveau sur cette touche.
- Avec un disque avec informations TEXT
Si vous appuyez une fois sur DISPLAY MODE, les informations du disque TEXT disparaissent. Si vous appuyez de nouveau sur cette touche, l'indication "Display Off" apparaît. Si vous appuyez sur cette touche pendant la lecture d'un disque, l'affichage complet disparaît au bout d'une seconde. Pour revenir à l'affichage normal, appuyez de nouveau sur cette touche.

Affichage des informations d'un disque TEXT

Les disques TEXT contiennent des informations telles que le titre du disque ou le nom de l'artiste en plus des signaux audio. Les informations TEXT affichées par ce lecteur sont le titre du disque, le nom de l'artiste et le titre de la plage en cours.

Lorsque le lecteur détecte la présence d'un disque TEXT, l'indication "TEXT" apparaît dans la fenêtre d'affichage. Si votre disque TEXT comporte plusieurs langues, les indications "TEXT" et "MULTI" apparaissent dans la fenêtre d'affichage. Pour visualiser les informations dans une autre langue, voir "Affichage des informations d'un disque TEXT dans une autre langue" à la page 15.

Affichage des informations d'un disque TEXT en mode d'arrêt

Appuyez sur TEXT.

Chaque fois que vous appuyez sur cette touche, le titre du disque ou le nom de l'artiste apparaît dans la fenêtre d'affichage. Si vous sélectionnez le nom de l'artiste, l'indication "ARTIST" apparaît dans la fenêtre d'affichage.

Affichage des informations d'un disque TEXT pendant la lecture d'un disque

Le numéro de la plage en cours apparaît. Si le titre du disque comporte plus de 16 caractères, les 15 premiers caractères restent après que le titre a défilé dans la fenêtre d'affichage.

Remarques

- Suivant les disques, il se peut que la fenêtre d'affichage n'indique pas tous les caractères.
- Ce lecteur ne peut afficher que le titre du disque, le nom de l'artiste et les titres des plages des disques TEXT. Il ne peut afficher d'autres informations.

Affichage des informations d'un disque TEXT dans une autre langue

Vous pouvez changer la langue d'affichage si le disque TEXT offre une capacité multilingue. Lorsque le lecteur détecte la présence d'un tel disque TEXT, les indications "TEXT" et "MULTI" apparaissent dans la fenêtre d'affichage. Changez la langue d'affichage en appliquant la procédure ci-dessous.

- 1 Appuyez sur LANGUAGE en mode d'arrêt.**
La langue actuellement sélectionnée (English, French, German, etc.) se met à clignoter.
Si le lecteur ne peut afficher une langue mémorisée sur un disque TEXT, l'indication "Other Lang" apparaît dans la fenêtre d'affichage.
- 2 Pressez autant de fois que nécessaire la touche LANGUAGE pour faire apparaître la langue désirée à l'affichage.**
- 3 Appuyez sur TEXT/ENTER.**
Les informations s'affichent dans la langue sélectionnée.

Remarques

- Si votre disque TEXT est enregistré dans une seule langue, le nom de cette langue apparaît pendant quelques secondes dans la fenêtre d'affichage lorsque vous appuyez sur LANGUAGE.
- Si vous appuyez sur LANGUAGE pendant la lecture d'un disque TEXT, le nom de la langue actuellement sélectionnée apparaît pendant quelques secondes dans la fenêtre d'affichage.

Localisation d'une plage spécifique

En mode d'arrêt ou de lecture, vous pouvez localiser une plage à reproduire.

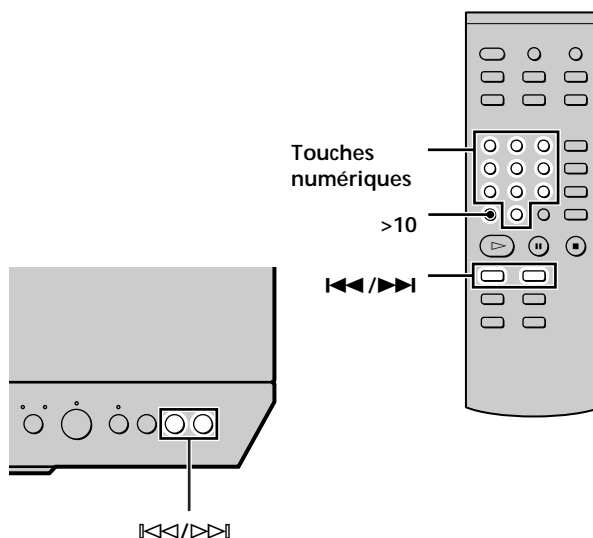

| Pour aller à | Procédez comme suit: |
|-----------------------------------|---|
| La plage suivante (AMS*) | Appuyez sur >>> |
| Une plage précédente (AMS*) | Appuyez plusieurs fois de suite sur <<< |
| Début de la plage en cours (AMS*) | Appuyez sur <<< en cours de lecture |

* Automatic Music Sensor (détecteur automatique de musique)

Localisation d'une plage en introduisant directement le numéro de la plage

Introduisez le numéro de la plage à l'aide des touches numériques.

💡 Pour introduire un numéro supérieur à 11

- 1 Appuyez sur >10.**
- 2 Introduisez les chiffres correspondants.**
Pour introduire 0, appuyez sur 10/0.

Exemples:

- Pour reproduire la plage numéro 30, appuyez sur >10, puis sur 3 et sur 10/0.
- Pour reproduire la plage numéro 100, appuyez deux fois sur >10, puis sur 1, et deux fois sur 10/0.

💡 Si vous introduisez un numéro de plage quand le lecteur se trouve en mode de pause

Vous ne pouvez pas localiser de plage en mode de pause. Le lecteur reste en mode de pause.

Localisation d'un passage déterminé sur une plage

Vous pouvez localiser un passage déterminé sur une plage en cours de lecture ou de pause de lecture.

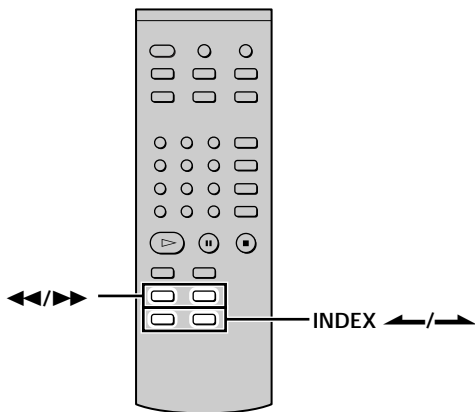

Localisation d'un passage tout en contrôlant le son (recherche)

Maintenez les touches ◀◀/▶▶ enfoncées en cours de lecture.

Vous entendez le son de lecture par intermittences au fur et à mesure que le disque avance ou recule. Relâchez la touche dès que vous êtes arrivé au passage voulu.

Remarque

Les plages dont la durée n'excède pas quelques secondes peuvent être trop courtes pour être contrôlées. Dans ce cas, le lecteur risque de ne pas effectuer correctement la recherche.

Localisation d'un passage tout en observant l'indication de la durée (recherche à grande vitesse)

Maintenez la touche ◀◀/▶▶ enfoncée en cours de pause de lecture.

Vous n'entendez pas le son de lecture.

 Si l'indication "Over" apparaît dans la fenêtre d'affichage. Cela signifie que le disque est arrivé à la fin. Appuyez sur ◀◀ ou ◀◀ pour revenir en arrière.

Localisation d'un passage à l'aide de la fonction d'index (recherche d'index)

Appuyez plusieurs fois de suite sur INDEX▶ ou INDEX◀ en mode de lecture ou de pause.

 Qu'est-ce qu'un INDEX?

Certains CD comportent un système d'insertion d'index qui subdivise les plages ou les disques en plus petits segments. Cette fonction s'avère très pratique lorsque vous voulez localiser un passage déterminé sur une longue plage (de musique classique, par exemple). La fonction de recherche d'index est uniquement opérante lorsque vous employez des disques indexés disponibles dans le commerce (ce qui est généralement précisé sur l'étiquette).

Lecture de plages répétée

Vous pouvez reproduire de manière répétée un disque entier ou des passages d'un disque. Cette fonction peut être utilisée avec la fonction de lecture aléatoire pour répéter toutes les plages d'un disque dans un ordre quelconque (page 17) ou de lecture programmée pour reproduire toutes les plages d'un programme musical (page 18). Vous pouvez également répéter la lecture d'une plage spécifique ou d'un passage déterminé d'une plage.

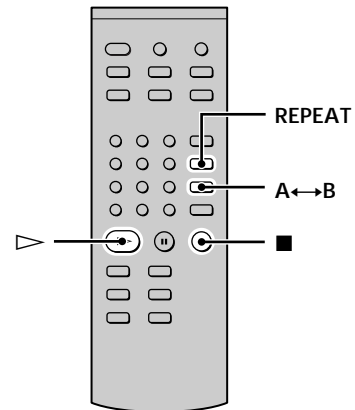

Remarque

Lorsque vous mettez le lecteur hors tension ou que vous déconnectez le câble d'alimentation, le lecteur mémorise le dernier réglage de lecture répétée ("Repeat All" ou "Repeat 1") et rappelle ce réglage la prochaine fois que vous mettez le lecteur sous tension. Le réglage de lecture répétée A-B est cependant annulé si vous mettez le lecteur hors tension ou si vous débranchez le câble d'alimentation.

Répétition de toutes les plages du disque (lecture répétée complète)

Appuyez une fois sur REPEAT et appuyez ensuite sur ▶. L'indication "REPEAT" apparaît dans la fenêtre d'affichage et la lecture répétée du disque complet démarre.

La lecture répétée change suivant le mode de lecture que vous avez sélectionné.

| Mode de lecture sélectionné | Le lecteur répète |
|------------------------------|---|
| Lecture normale (page 12) | Toutes les plages successivement |
| Lecture aléatoire (page 17) | Toutes les plages dans un ordre quelconque |
| Lecture programmée (page 18) | Toutes les plages du programme successivement |

Pour arrêter la lecture répétée complète

Appuyez sur ■.

Pour reprendre la lecture normale

Appuyez plusieurs fois de suite sur REPEAT jusqu'à ce que l'indication "REPEAT" soit désactivée.

Répétition de la plage en cours (lecture répétée d'une plage unique)

Pendant la lecture de la plage que vous voulez répéter, appuyez plusieurs fois de suite sur REPEAT jusqu'à ce que l'indication "REPEAT 1" apparaisse dans la fenêtre d'affichage.

La lecture répétée de cette plage démarre.

Pour arrêter la lecture répétée d'une plage unique

Appuyez sur ■.

Pour reprendre la lecture normale

Appuyez plusieurs fois de suite sur REPEAT jusqu'à ce que l'indication "REPEAT" soit désactivée.

Répétition d'un passage déterminé d'une plage (lecture répétée A-B)

Vous pouvez spécifier un passage sur une plage dont vous voulez activer la lecture répétée. Attention que le passage que vous spécifiez doit être comprise entre le début et la fin d'une seule et même plage.

1 Pendant que le lecteur reproduit la plage en question, appuyez sur la touche A↔B au point de début (point A) du passage à reproduire de manière répétée.

L'indication "REPEAT" apparaît et "A-" se met à clignoter dans la fenêtre d'affichage.

2 Poursuivez la lecture de la plage (ou appuyez sur ►►) pour localiser le point de fin (point B) et appuyez ensuite sur A↔B.

L'indication "REPEAT A-B" apparaît et la lecture répétée A-B démarre.

Pour arrêter la lecture répétée A-B et reprendre la lecture normale

Appuyez sur REPEAT ou ■.

💡 Vous pouvez définir un nouveau point de début et un nouveau point de fin en cours de lecture répétée A-B

Vous pouvez transformer le point de fin en cours par un nouveau point de début et spécifier ensuite un nouveau point de fin de manière à répéter un autre passage juste après le passage en cours.

1 En cours de lecture répétée A-B, appuyez sur A↔B.

Le point de fin en cours devient le nouveau point de début (point A).

L'indication "REPEAT" s'allume et "A-" se met à clignoter dans la fenêtre d'affichage.

2 Localisez le nouveau point de fin (point B) et appuyez sur A↔B.

L'indication "REPEAT A-B" s'allume et le lecteur démarre la lecture répétée du nouveau passage spécifié.

Lecture de plages dans un ordre quelconque

(lecture aléatoire) 

Lorsque vous sélectionnez la lecture aléatoire, le lecteur reproduit toutes les plages du disque dans un ordre aléatoire.

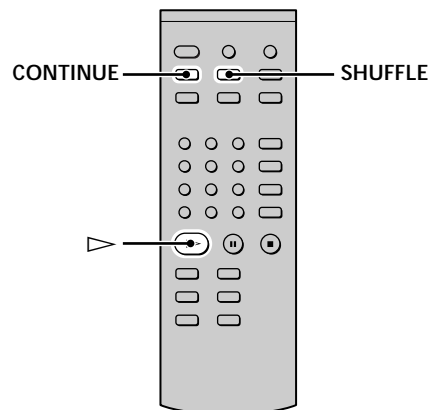

1 Appuyez sur SHUFFLE en mode d'arrêt.

2 Appuyez sur ►.

La lecture aléatoire démarre.

L'indication "Ⓢ" apparaît pendant que le lecteur

"mélange" les plages. Le lecteur s'arrête après avoir reproduit une fois toutes les plages.

Pour reprendre la lecture normale

Appuyez sur CONTINUE.

💡 Vous pouvez localiser des plages en cours de lecture aléatoire

Appuyez sur ◀◀/▶▶.

Appuyez sur ▶▶ pour localiser la plage suivante ou sur ◀◀ pour localiser le début de la plage en cours. Le lecteur ne retourne pas à des titres qui ont déjà été joués.

Création de votre propre programme musical

(lecture programmée) 

Vous pouvez sélectionner les plages que vous préférez et spécifier leur ordre de lecture dans un programme musical pouvant contenir jusqu'à 99 plages (ou 999 min. 59 sec. de durée totale pour le programme)

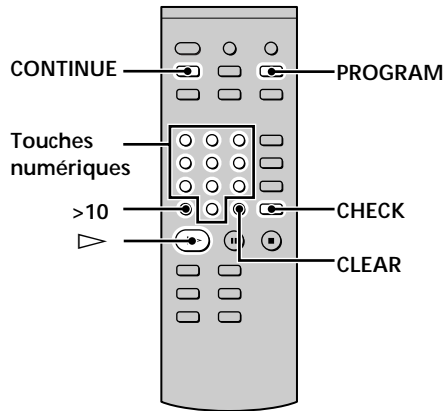

- 1 Appuyez sur PROGRAM en mode d'arrêt.**
L'indication "PROGRAM" apparaît dans la fenêtre d'affichage.
- 2 Appuyez sur les touches numériques pour introduire le numéro d'une plage.**

Si vous introduisez un mauvais numéro de plage Appuyez sur CLEAR pour effacer ce numéro de plage et réintroduisez le bon numéro de plage à l'aide des touches numériques.

Pour sélectionner une plage portant un numéro supérieur à 11
Appuyez sur >10 (page 15).
- 3 Répétez l'étape 2 pour introduire d'autres plages.**
Chaque fois que vous introduisez un numéro de plage, la durée totale du programme apparaît dans la fenêtre d'affichage.
- 4 Appuyez sur ▷.**
La lecture programmée démarre.

Pour reprendre la lecture normale

Appuyez sur CONTINUE.

 Le programme reste en mémoire après la fin de la lecture programmée

Appuyez sur ▷ pour recommencer la lecture programmée à partir du début. Le programme reste en mémoire si vous arrêtez la lecture.

Remarques

- Si vous programmez des plages qui ne se suivent pas sur le disque (par ex., 1, 3, 5, etc.), la durée de lecture réelle peut être un peu plus longue que la durée totale de lecture indiquée dans la fenêtre d'affichage.
- Si vous mettez le lecteur hors tension, si vous débranchez le câble d'alimentation ou si vous appuyez sur , le programme musical est effacé.



Vérification du contenu du programme musical

Avant de démarrer la lecture ou pendant la lecture, appuyez sur CHECK.

Chaque fois que vous appuyez sur cette touche, l'ordre de programmation, le numéro de la plage et la durée totale du programme apparaissent dans la fenêtre d'affichage. Si vous appuyez sur CHECK pendant que le lecteur est en cours de lecture, ce sont les numéros des plages suivant le numéro de plage affiché qui apparaissent.

Modification du contenu d'un programme musical

Vous pouvez changer le contenu d'un programme musical en mode d'arrêt.

| Pour | Procédez comme suit: |
|--|--|
| Effacer une plage | <ol style="list-style-type: none">1 Appuyez plusieurs fois de suite sur CHECK jusqu'à ce que le numéro de la plage que vous voulez effacer apparaisse.2 Appuyez sur CLEAR. |
| Effacer à partir de la dernière plage du programme | Appuyez sur CLEAR. Chaque fois que vous appuyez sur cette touche, la dernière plage du programme est effacée. |
| Ajouter une plage à la fin du programme | Appuyez sur   pour sélectionner la plage que vous voulez ajouter et appuyez ensuite sur PROGRAM. Si vous utilisez la télécommande, appuyez sur la touche numérique correspondant à la plage à ajouter. |
| Effacer toutes les plages | Appuyez plusieurs fois de suite sur CLEAR jusqu'à ce que l'indication "All Clear" apparaisse. |

Ecoute d'un CD avec un filtre (fonction de filtre numérique)

Ce lecteur est équipé d'un filtre numérique coefficient variable (V.C.*). En sélectionnant l'un des cinq types de filtres ("STD", "1", "2", "3" ou "4"), vous pouvez ajuster le son en fonction de votre environnement d'écoute et de la source musicale.

*V.C. est une marque commerciale de Variable Coefficient. Pour plus de détails, voir "Qu'est-ce qu'un filtre numérique à coefficient variable (V.C.) ?"

Remarque

Les filtres numériques sont uniquement opérants lorsque vous reproduisez un CD classique. Vous ne pouvez pas sélectionner de filtre numérique lorsque vous reproduisez un Super Audio CD.

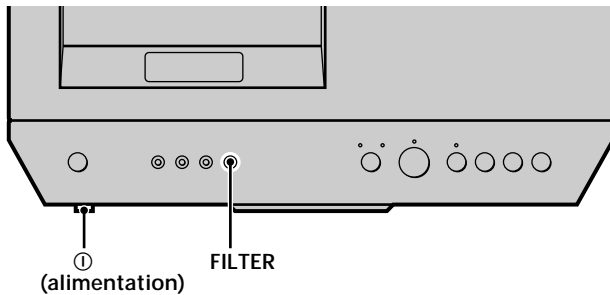

Appuyez plusieurs fois de suite sur FILTER jusqu'à ce que vous ayez localisé le filtre voulu.

Si vous appuyez sur FILTER pour changer de type de filtre en cours de lecture, l'indication "D-Fil Setting" apparaît dans la fenêtre d'affichage et le son est momentanément interrompu.

Caractéristiques de chaque filtre numérique

Le contenu et les caractéristiques des cinq filtres numériques sont les suivants:

1 : Clair (décrochage lent)

Produit un son fluide et puissant avec un positionnement précis de l'image sonore. Convient à la lecture de musique de jazz orchestrale et vocale.

Convient à la lecture de musique classique.

2 : Uniforme (décrochage lent)

Produit un son vif et énergique avec une forte expression vocale.

Convient au playback et au chant.

3 : Fin (décrochage lent)

Produit un son naturel bien équilibré, avec une grande amplitude sonore et une importante réverbération. Convient à la lecture de tous les genres musicaux dans un esprit de décontraction.

4 : Onctueux (décrochage lent)

Offre une grande amplitude sonore et reproduit la moindre subtilité musicale.

Convient à la musique de chambre, en particulier aux instruments à corde.

Qu'est-ce qu'un filtre numérique à coefficient variable (V.C.) ?

Les lecteurs CD utilisent des filtres numériques pour éliminer les parasites générés durant l'échantillonnage. Vous pouvez changer la tonalité de la musique en changeant les caractéristiques de coupure du filtre numérique.

Décrochage rapide et décrochage lent

Les filtres numériques peuvent globalement être classés en deux types : à décrochage rapide et à décrochage lent, en fonction de leurs caractéristiques de coupure.

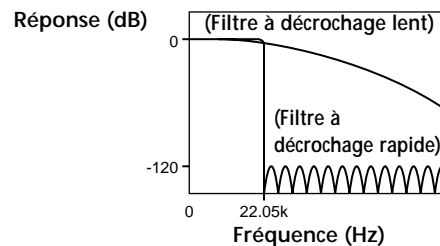

Comparaison des caractéristiques de coupure des filtres à décrochage rapide et à décrochage lent

Les filtres à décrochage rapide coupent rapidement les parasites au-delà de 22,05 kHz générés durant l'échantillonnage. C'est un moyen ultraperformant de reproduire complètement les signaux inférieurs à 20 kHz et c'est le principe de base de l'audio numérique. Les filtres à décrochage lent coupent quant à eux les parasites générés durant l'échantillonnage et permettent de maintenir à un minimum les pré-oscillations et les post-oscillations (un genre de maculage sonore) dans le signal de réponse d'impulsion.

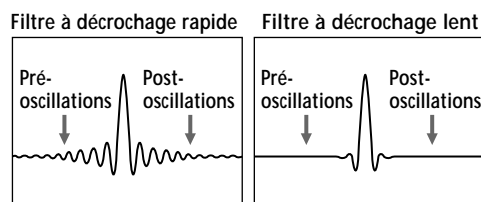

Comparaison de la réponse d'impulsion entre un filtre à décrochage rapide et un filtre à décrochage lent

Remarque

La fonction des filtres numériques est avant tout de modifier les caractéristiques en dehors de la plage de fréquences audibles. Ils ne peuvent opérer de changements dans la plage de fréquences audibles comme les commandes de réglage de la tonalité de l'amplificateur. Par conséquent, certaines combinaisons d'éléments matériels et logiciels peuvent avoir pour résultat que l'activation des filtres ne produit aucun effet perceptible.

Informations complémentaires

Ce chapitre fournit des informations complémentaires sur le fonctionnement et l'entretien de votre lecteur Super Audio CD.

Précautions

Sécurité

- Attention — Les instruments optiques qui équipent cet appareil sont dangereux pour les yeux.
- Si un objet ou un liquide quelconque pénètre à l'intérieur du boîtier, débranchez le lecteur et ne l'utilisez plus avant de l'avoir fait contrôler par un personnel qualifié.

Alimentation

- Avant d'utiliser le lecteur, assurez-vous que la tension d'utilisation de l'appareil est identique à celle de l'alimentation secteur locale. La tension d'utilisation est indiquée sur la plaque signalétique fixée au dos du lecteur.
- Le lecteur reste branché sur l'alimentation secteur tant qu'il est raccordé à la prise murale, même si l'appareil a préalablement été mis hors tension.
- Si vous prévoyez de ne pas utiliser le lecteur pendant une période prolongée, débranchez-le de la prise murale. Pour déconnecter le cordon d'alimentation, tirez sur la fiche; ne tirez jamais sur le cordon proprement dit.

Installation

- Installez le lecteur dans un lieu suffisamment ventilé afin de prévenir tout risque de surchauffe à l'intérieur du boîtier.
- Ne pas installer le lecteur sur une surface souple comme un tapis qui risquerait d'obstruer les ouïes de ventilation situées sur la base de l'appareil.
- Ne pas installer le lecteur à proximité de sources de chaleur ou dans un endroit excessivement poussiéreux, soumis à la lumière directe du soleil ou à des vibrations ou des chocs mécaniques importants.

Pour éviter l'altération de la qualité sonore

- Ne touchez pas l'objectif.

Utilisation

- Si vous transportez soudainement le lecteur d'une pièce froide dans une pièce chaude ou si vous l'installez dans une pièce particulièrement humide, de la condensation peut se former sur les lentilles montées à l'intérieur du lecteur. Le fonctionnement du lecteur risque d'en être affecté. En pareil cas, retirez le disque du plateau de lecture et laissez le lecteur sous tension pendant environ une heure pour permettre à l'humidité de s'évaporer.

Réglage du volume

- N'augmentez pas trop le volume pendant l'écoute d'un passage de très faible niveau d'entrée ou ne comportant aucun signal audio. Vous risquez en effet d'endommager les haut-parleurs lors de la lecture d'un passage présentant un niveau d'entrée très élevé.

Introduction d'un disque

- Il est possible que vous entendiez un bruit de transmission ou mécanique émis par le lecteur. Ce sifflement signifie que le lecteur est en train de régler automatiquement ses mécanismes intérieurs en fonction du disque introduit.

Il est également possible que vous entendiez un bruit mécanique lorsque vous introduisez un disque déformé dans le lecteur.

Utilisation du stabilisateur

- Utilisez le stabilisateur fourni. L'utilisation d'un autre stabilisateur risque d'endommager le lecteur.

Entretien

- Nettoyez le boîtier, la console et les commandes à l'aide d'un chiffon doux imprégné d'une solution détergente neutre. N'utilisez pas de tampon abrasif, de poudre à récurer ou de solvant tel que l'alcool ou le benzine.

A propos du transport

- Retirez le disque et le stabilisateur.
- N'oubliez pas de refermer le couvercle du disque.

Remarque

Le lecteur Super Audio CD a besoin de plus de temps qu'un lecteur de CD ordinaire pour entamer la lecture après la mise en place du disque. Ce n'est pas un dysfonctionnement. Le lecteur identifie automatiquement le type de disque, règle le servo ou vérifie la protection des droits d'auteur dans des mécanismes internes du disque mis en place.

Si vous éprouvez la moindre difficulté concernant votre lecteur, n'hésitez pas à consulter votre revendeur Sony.

Remarques sur les disques

Manipulation des disques

- Pour que les disques restent propres, saisissez-les par le bord. N'en touchez pas la surface.
- Ne collez pas de papier ni de bande adhésive sur les disques.



- Utilisez uniquement des disques de forme ronde. L'utilisation de disque de formes spéciales (par ex., d'étoile ou de cœur) risque d'endommager le lecteur.
- N'utilisez pas de disque pourvus d'une étiquette comme sur les disques de location.

Rangement des disques

- N'exposez pas les disques au rayonnement direct du soleil ou à des sources de chaleur comme des conduits d'air chaud.
- Après lecture, rangez les disques dans leur boîtier. Si vous empilez les disques sans leurs boîtiers, vous risquez de les endommager.

Installation d'un disque sur le plateau de lecture

- Assurez-vous que le disque est correctement positionné sur l'axe du plateau. Sinon, le lecteur ou le disque risque d'être endommagé.

Entretien

- Si les disques portent des traces de doigts ou de la poussière, la qualité audio risque d'en être altérée.
- Avant la lecture, nettoyez les disques avec un chiffon de nettoyage. Essuyez les disques en allant du centre vers l'extérieur.

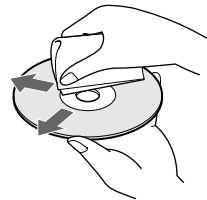

- Nettoyez les disques avec un chiffon doux légèrement imprégné d'eau et essuyez-les ensuite avec un chiffon sec.
- N'utilisez pas de solvants comme de la benzine, du diluant, des nettoyeurs pour disques en vinyle ni de sprays antistatiques.

Nettoyage de la platine

Si la platine est souillée, la qualité du signal audio risque de s'en trouver altérée. Maintenez délicatement un coton-tige contre la platine et faites-la tourner avec les doigts comme illustré ci-dessous.

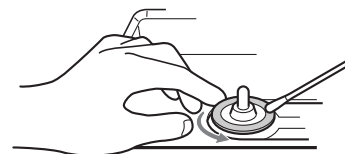

Dépannage

Si vous rencontrez l'une des difficultés suivantes à l'occasion de l'utilisation de ce lecteur, consultez le présent guide de dépannage pour tenter de remédier au problème survenu. Si le problème persiste, consultez votre revendeur Sony.

Pas de son.

- ➔ Vérifiez si le lecteur est correctement raccordé.
- ➔ Assurez-vous que vous exploitez correctement l'amplificateur.
- ➔ Vérifiez si le commutateur BALANCED OUT ON/OFF est réglé sur ON si vous branchez un câble XLR (symétrique).

Pas de son via les connecteurs DIGITAL OUT.

- ➔ Les signaux audio du Super Audio CD ne peuvent être sortis via les connecteurs DIGITAL OUT.
- ➔ Appuyez sur DIGITAL OUT pour afficher l'indication "16 bit" dans la fenêtre d'affichage pendant que le lecteur reproduit le CD.

La lecture du disque ne démarre pas.

- ➔ Il n'y a pas de disque à l'intérieur du lecteur.
- ➔ Il n'y a pas de stabilisateur sur le disque.
- ➔ Le disque est placé à l'envers sur le plateau de lecture.
- ➔ Placez le disque sur le plateau de lecture avec la face imprimée vers le haut.
- ➔ Le CD est incliné. Réinstallez le disque et le stabilisateur.
- ➔ Nettoyez le disque (voir page 21).
- ➔ De l'humidité s'est condensée à l'intérieur du lecteur. Retirez le disque et laissez le lecteur sous tension pendant environ une heure (voir page 20).
- ➔ Le disque posé sur le plateau est d'un type incompatible (voir page 7).
- ➔ Nettoyez la platine (voir page 21).

La télécommande ne fonctionne pas.

- ➔ Dégagez les obstacles entre la télécommande et le lecteur.
- ➔ Dirigez la télécommande vers le capteur de télécommande du lecteur.
- ➔ Si les piles de la télécommande sont épuisées, remplacez-les.

Spécifications

Pendant la lecture d'un Super Audio CD

| | |
|-------------------------------|---|
| Plage de fréquence de lecture | 2 Hz à 100 kHz |
| Réponse en fréquence | 2 Hz à 50 kHz (-3 dB) |
| Plage dynamique | 105 dB ou plus |
| Distorsion harmonique totale | 0,0012 % ou moins |
| Pleurage et scintillement | Valeur dans la limite mesurable ($\pm 0,001$ % W. PEAK) ou moins |

Pendant la lecture d'un CD

| | |
|------------------------------|---|
| Réponse en fréquence | 2 Hz à 20 kHz |
| Plage dynamique | 100 dB ou plus |
| Distorsion harmonique totale | 0,0017 % ou moins |
| Pleurage et scintillement | Valeur dans la limite mesurable ($\pm 0,001$ % W. PEAK) ou moins |

Connecteurs de sortie

| | Type de prise | Niveau de sortie | Impédance de charge |
|----------------------|------------------------------------|-----------------------|---|
| LINE OUT UNBALANCED | Prises phono 2 Vrms | (à 50 kilohms) | Plus de 10 kilohms |
| LINE OUT BALANCED | XLR | 4 Vrms (à 50 kilohms) | Plus de 600 ohms |
| DIGITAL OUT OPTICAL* | Connecteur de sortie optique carré | -18 dBm | (Longueur d'onde de l'émission lumineuse: 660 nm) |
| DIGITAL OUT COAXIAL* | Connecteur de sortie coaxial | 0,5 Vp-p | 75 ohms |

* Sort uniquement les signaux audio de CD

Caractéristiques générales

| | |
|-------|---|
| Laser | Laser à semi-conducteur ($\lambda = 780.650$ nm) Durée d'émission: permanente |
|-------|---|

Puissance de raccordement

Modèles pour l'Europe:
230 V CA, 50/60 Hz

Modèles pour les USA et le Canada:
120 V CA, 60 Hz

Consommation électrique 36 W

Dimensions (l/h/p) 430 × 149 × 436 mm
($17 \times 5 \frac{7}{8} \times 17 \frac{1}{4}$ po.), parties saillantes comprises

Masse (approx.) 26,5 kg (58 lbs 7 oz.)

Accessoires fournis

Voir page 4.

La conception et les spécifications sont sujettes à modifications sans préavis.

Index

A, B

- Accessoires 4
- Affichage d'informations 13
- Amplificateur (non fourni) 6
- AMS (détecteur automatique de musique) 15

C

- Câble
 - connexion audio 5
 - numérique coaxial 5
 - numérique optique 5
 - XLR (symétrique) 5

D, E

- DIGITAL OUT 5

F, G

- Filtre 19
- Filtre numérique 19

H, I, J, K

- Introduction d'un disque 12

L, M, N, O

- Lecture
 - aléatoire 17
 - d'un disque 12
 - en introduisant le numéro de plage 15
 - plages dans un ordre aléatoire 17
- Lecture programmée
 - comment créer votre programme musical 18
 - modification du contenu du programme 18
 - Vérification du contenu du programme 18
- LINE OUT 5
- Localisation
 - avec la fonction d'index (recherche d'index) 16
 - en contrôlant le son (recherche) 16
 - en introduisant le numéro de plage 15
 - en observant l'indication de la durée (rechercher à grande vitesse) 16
 - passage déterminé 16
 - plage spécifique 15

P, Q

- Pause de lecture 13
- Piles 4
- Platine 21

R

- Raccordement
 - composant audio 5
 - source d'alimentation 6
- Recherche
 - recherche à grande vitesse 16
 - recherche d'index 16
- Répétition
 - lecture A-B 17
 - lecture complète 16
 - lecture d'une seule plage 17

S

- STANDARD 6
- Super Audio CD 3, 7

T, U, V, W, X, Y, Z

- Télécommande 11
- TEXT 14
- TOC 12

