

# Digital Video Cassette Recorder

---

## Operating Instructions

Before operating the unit, please read this manual thoroughly, and retain it for future reference.

## Mode d'emploi

Avant d'utiliser cet appareil, veuillez lire attentivement ce mode d'emploi et conservez-le pour toute référence ultérieure.

## Owner's Record

The model and serial numbers are located on the bottom. Record the serial number in the space provided below. Refer to these numbers whenever you call upon your Sony dealer regarding this product.

Model No. **DSR-V10**  
Serial No. \_\_\_\_\_

Model No. **AC-V700**  
Serial No. \_\_\_\_\_

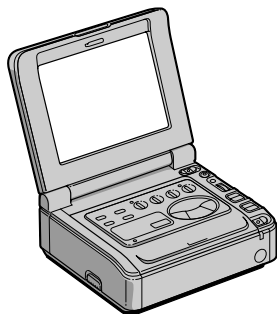

*DSR-V10*



**CII** Cassette  
Memory



## WARNING

To prevent fire or shock hazard, do not expose the unit to rain or moisture.

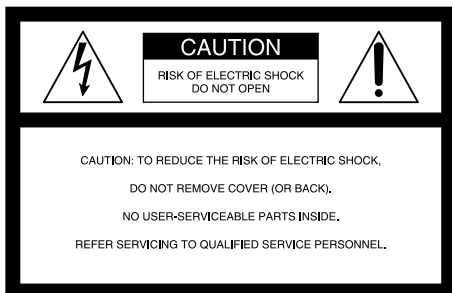

This symbol is intended to alert the user to the presence of uninsulated "dangerous voltage" within the product's enclosure that may be of sufficient magnitude to constitute a risk of electric shock to persons.



This symbol is intended to alert the user to the presence of important operating and maintenance (servicing) instructions in the literature accompanying the appliance.

## AVERTISSEMENT

Pour éviter tout risque d'incendie ou d'électrocution, n'exposez pas cet appareil à la pluie ni à l'humidité.

Pour éviter tout risque d'électrocution, n'ouvrez pas le châssis de l'appareil. Confiez l'entretien exclusivement à un personnel qualifié.

### ATTENTION:

POUR PREVENIR LES CHOCS ELECTRIQUES, RACCORDER LA LAME LARGE DE LA FICHE A LA FENTE LARGE DE LA PRISE. INSERER LES LAMES COMPLETEMENT.

## For the customers in the U.S.A.

### CAUTION

You are cautioned that any changes or modifications not expressly approved in this manual could void your authority to operate this equipment.

### Note:

This equipment has been tested and found to comply with the limits for a Class B digital device, pursuant to Part 15 of the FCC Rules. These limits are designed to provide reasonable protection against harmful interference in a residential installation. This equipment generates, uses, and can radiate radio frequency energy and, if not installed and used in accordance with the instructions, may cause harmful interference to radio communications. However, there is no guarantee that interference will not occur in a particular installation. If this equipment does cause harmful interference to radio or television reception, which can be determined by turning the equipment off and on, the user is encouraged to try to correct the interference by one or more of the following measures:

- Reorient or relocate the receiving antenna.
- Increase the separation between the equipment and receiver.
- Connect the equipment into an outlet on a circuit different from that to which the receiver is connected.
- Consult the dealer or an experienced radio/TV technician for help.

## For the customers in CANADA

### CAUTION

TO PREVENT ELECTRIC SHOCK, MATCH WIDE BLADE OF PLUG TO WIDE SLOT, FULLY INSERT.

## Before you begin

- Using this manual 4
- Checking supplied accessories 6
- Identifying the parts 7

## Basic operations

- Installing the AC adaptor/charger 11
- Inserting a cassette 12
- Playing back a tape 13
  - Various playback modes 15
  - Playing back a dual soundtrack tape 16
  - Playing back a tape repeatedly (Auto Repeat) 17

## Advanced operations

- Using alternative power sources 18
  - Using the battery pack 19
- Changing the mode settings 22
  - for playing back –
- Searching a scene 25
  - Searching the boundaries of recorded tape with date - date search 25
  - Searching for a photo – photo search/photo scan 27
- Displaying recording data – data code function 30
- Watching on a video monitor 31
  - for editing –
- Editing onto another tape 33
- Recording from a VCR or TV 36
- Audio dubbing 38
- Duplicating the original tape 40

## Additional information

- Compatibility of DVCAM and DV formats 42
- Usable cassettes and playback modes 46
- Charging the vanadium-lithium battery in the VCR 48
- Resetting the date and time 49
- Notes on “InfoLITHIUM” battery pack 51
- Maintenance information and precautions 53
- Using your VCR abroad 57
- Trouble check 58
- Self-diagnosis display 62
- Specifications 68
- Warning indicators 70
- Index Back cover

## Avant de commencer

- Utilisation de ce mode d'emploi 4
- Vérification des accessoires fournis 6
- Identification des composants 7

## Opérations de base

- Installation de l'adaptateur/chargeur CA 11
- Introduction d'une cassette 12
- Lecture d'une cassette 13
  - Différents modes de lecture 15
  - Lecture d'une cassette à double bande sonore 16
  - Lecture répétée d'une cassette (Répétition automatique) 17

## Opérations avancées

- Utilisation d'autres sources d'alimentation 18
  - Utilisation de la batterie 19
- Changement des réglages de mode 22
  - pour la lecture –
- Recherche d'une scène 25
  - Recherche des limites d'une cassette enregistrée avec la date – Recherche de date 25
  - Recherche d'une photo – Recherche de photo/exploration des photos 27
- Affichage des données d'enregistrement – Fonction de code de date 30
- Visualisation sur un moniteur vidéo 31
  - pour le montage –
- Montage sur une autre cassette 33
- Enregistrement au départ d'un magnétoscope ou d'un téléviseur 36
- Double audio 38
- Duplication de la cassette originale 40

## Informations supplémentaires

- Compatibilité entre les formats DVCAM et DV 42
- Cassettes utilisables et modes de lecture 46
- Charge de la pile au vanadium-lithium du magnétoscope 48
- Réglage de la date et de l'heure 49
- Remarques sur la batterie “InfoLITHIUM” 51
- Informations d'entretien et précautions 53
- Utilisation de votre magnétoscope à l'étranger 57
- Dépannage 63
- Ecran d'autodiagnostic 67
- Spécifications 69
- Indicateurs d'avertissement 70
- Index Couverture dos

## Using this manual

### Welcome!

Congratulations on your purchase of this Sony "Video Walkman" VCR.

As you read through this manual, buttons and settings on the VCR are shown in capital letters. e.g., Set the POWER switch to ON.

#### Note on Cassette Memory

This VCR is based on the DVCAM format. You can only use mini DVCAM cassettes with this VCR. We recommend you to use a tape with cassette memory **CIH**.

The functions which depend on whether the tape has the cassette memory or not are:

- Date Search (p. 25)
- Photo Search (p. 27)

For details, see page 46.

#### Note on TV color systems

TV color systems differ from country to country. To view the playback picture on a TV, you need an NTSC system-based TV.

#### Precaution on copyright

Television programs, films, video tapes, and other materials may be copyrighted. Unauthorized recording of such materials may be contrary to the provision of the copyright laws.

## Utilisation de ce mode d'emploi

### Félicitations!

Nous vous remercions d'avoir fait l'acquisition de ce magnétoscope "Video Walkman" Sony.

Tout au long du présent mode d'emploi, les touches et les réglages du magnétoscope sont indiqués en lettres capitales.

Par ex., Réglez le commutateur POWER sur ON.

#### Remarque sur la mémoire de cassette

Ce magnétoscope fonctionne suivant le format DVCAM. Vous pouvez uniquement utiliser des minicassettes DVCAM avec ce magnétoscope. Nous vous conseillons d'utiliser une cassette dotée d'une mémoire de cassette **CIH**.

Les fonctions qui dépendent de ce que la cassette est dotée de la fonction de mémoire de cassette sont les suivantes :

- Recherche de date (p. 25)
- Recherche de photo (p. 27)

Pour plus de détails, voir page 46.

#### Remarque sur les systèmes couleur de télévision

Les systèmes couleur de télévision diffèrent d'un pays à l'autre. Pour pouvoir visualiser l'image de lecture sur un téléviseur, vous devez disposer d'un téléviseur fonctionnant suivant le système NTSC.

#### Précaution concernant les droits d'auteur

Les émissions télévisées, les films, les cassettes vidéo et autres matériaux peuvent être protégés par des droits d'auteur. L'enregistrement non autorisé de tels matériaux peut être en infraction avec la législation sur les droits d'auteur.

**Precautions on VCR care**

- The LCD screen is made with high-precision technology. However, black points or bright points of light (red, blue or green) may appear constantly on the LCD screen. These points are not recorded on the tape. This is not a malfunction. (Effective dots: more than 99.99%)
- Do not let the VCR get wet. Keep the VCR away from rain and sea water. Letting the VCR get wet may cause the unit to malfunction, and sometimes the malfunction cannot be repaired [a].
- Never leave the VCR exposed to temperatures above 140°F (60°C), such as in a car parked in the sun or under direct sunlight [b].

[a]

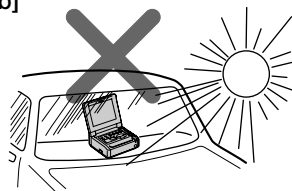

[b]

**DISPOSAL OF LITHIUM ION BATTERY.  
LITHIUM ION BATTERY.  
DISPOSE OF PROPERLY.**

You can return your unwanted lithium ion batteries to your nearest Sony Service Center or Factory Service Center.

Note: In some areas the disposal of lithium ion batteries in household or business trash may be prohibited.

For the Sony Service Center nearest you call 1-800-222-SONY (United States only)

For the SONY Factory Service Center nearest you call 416-499-SONY (Canada only)

Caution: Do not handle damaged or leaking lithium ion batteries.

**DEPOT DES BATTERIES AU LITHIUM-  
ION**
**MISE AU REBUT DES BATTERIES AU LITHIUM-  
ION AUX ENDROITS RECOMMANDÉS.**

Vous pouvez rapporter les batteries au lithium-ion dans un centre de Service Sony ou dans un point de ramassage.

Remarque: Dans certain pays, il est interdit de jeter les batteries au lithium-ion avec les ordures ménagères ou dans les poubelles de bureau.

Pour connaître le centre de Service Sony le plus proche de chez vous, composez le 1-800-222-SONY (Etats-Unis uniquement)

Pour connaître le point de ramassage le plus proche de chez vous, composez le 416-499-SONY (Canada uniquement)

Avertissement: Ne pas utiliser des batteries au lithium-ion qui sont endommagées ou qui fuient.

# Checking supplied accessories

# Vérification des accessoires fournis

Check that the following accessories are supplied with your VCR.

Vérifiez si vous avez reçu les accessoires suivants avec votre magnéscope :

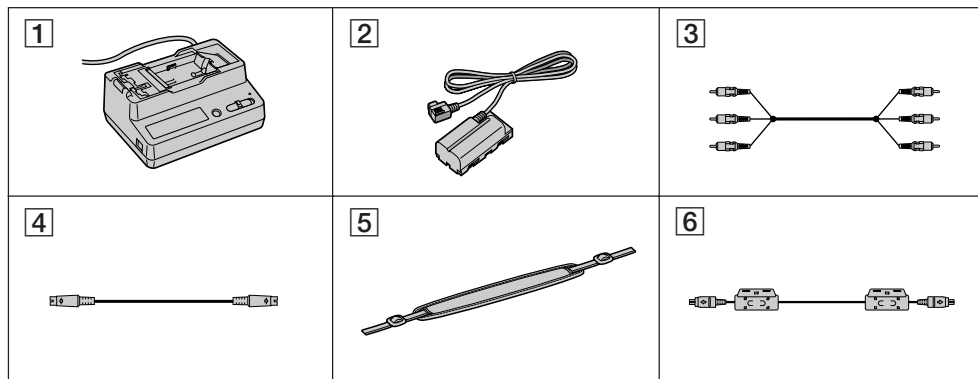

1 AC-V700 AC adaptor/charger (1) (p. 11, 19)  
The shape of the plug varies from region to region.

2 DK-415 connecting cord (1) (p. 11)

3 A/V connecting cable (1) (p. 31, 34, 36)

4 S video cable(1) (p. 31, 34, 36)

5 Hand strap (1) (p. 9)

6 DV cable (1) (p. 33, 40)

Contents of the recording cannot be compensated if recording or playback is not made due to a malfunction of the VCR, video tape, etc.

1 Adaptateur/chargeur CA AC-V700 (1)  
(p. 11, 19)  
Le modèle de la fiche varie d'une zone géographique à une autre.

2 Câble de connexion DK-415 (1) (p. 11)

3 Câble de connexion A/V (1) (p. 31, 34, 36)

4 Câble S-VIDEO (1) (p. 31, 34, 36)

5 Dragonne (1) (p. 9)

6 Câble DV (1) (p. 33, 40)

Notre responsabilité ne pourra être engagée si l'enregistrement ou la lecture a été impossible en raison d'un dysfonctionnement du magnéscope, de la cassette vidéo, etc.

# Identifying the parts

# Identification des composants

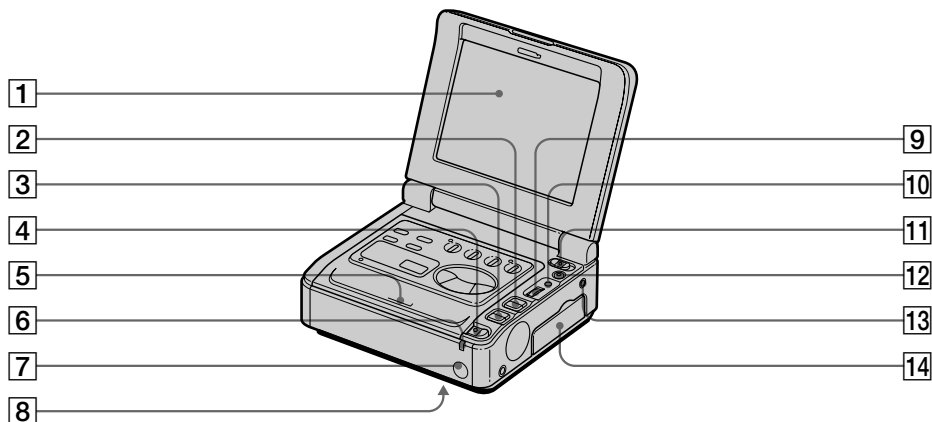

1 LCD screen

2 LCD BRIGHT buttons (p. 13)

3 VOLUME buttons (p. 13)

4 EJECT knob (p. 12)

5 Cassette compartment (p. 12)

6 POWER lamp (p. 13)

7 Remote sensor  
Aim a Remote Commander (not supplied)  
here for remote control.



8 RESET button (bottom) (p. 60)

9 Control dial (p. 16, 22)

10 MENU button (p. 16, 22)

11 POWER switch (p. 13)

12 AUTO REPEAT button (p. 17)

13 LANC  control jack  
 stands for Local Application Control Bus System. The  control jack is used for controlling the tape transport of video equipment and peripherals connected to it. This jack has the same function as the jack indicated as CONTROL L or REMOTE.

14 Jack cover (p. 31)

1 Ecran LCD

2 Touches LCD BRIGHT (p. 13)

3 Touches VOLUME (p. 13)

4 Bouton EJECT (p. 12)

5 Compartiment à cassette (p. 12)

6 Témoin POWER (p. 13)

7 Capteur de télécommande  
Dirigez la télécommande (non fournie) sur  
ce capteur pour les opérations à distance.



8 Touche RESET (dessous) (p. 60)

9 Molette de commande (p. 16, 22)

10 Touche MENU (p. 16, 22)

11 Commutateur POWER (p. 13)

12 Touche AUTO REPEAT (p. 17)

13 Prise de commande LANC   
Le symbole  signifie Local Application Control Bus System (bus de contrôle de l'application locale). La prise de commande  sert à commander le défilement de la bande magnétique de l'appareil vidéo et des périphériques qui lui sont raccordés. Cette prise remplit la même fonction que les connecteurs locale et REMOTE.

14 Couvre-prises (p. 31)

## Identifying the parts

## Identification des composants

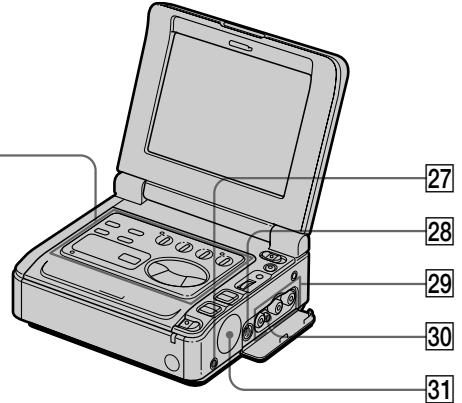
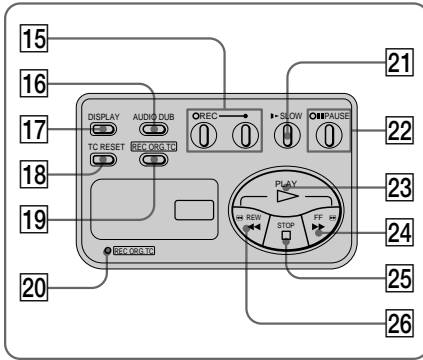

15 ● REC (recording) buttons and lamp (p. 36)

16 AUDIO DUB button (p. 39)

17 DISPLAY button (p. 13)

18 TC RESET button (p. 37)

19 REC ORG. TC button (p. 40)

20 REC ORG. TC lamp (p. 40)

21 ► SLOW (slow) button (p. 15)

22 ■ PAUSE (pause) button and lamp (p. 15)

23 ▷ PLAY (playback) button (p. 13)

24 ►► FF (fastforward) button (p. 13)

25 □ STOP (stop) button (p. 13)

26 ◀◀ REW (rewind) button (p. 13)

27 Ⓜ (headphones) jack (p. 13)

28 S VIDEO input/output jack (p. 31, 34, 36)

29 VIDEO/AUDIO input/output jacks (p. 31, 34, 36)

30 RFU DC OUT jack

31 Speaker

15 Touches et témoin ● REC (enregistrement) (p. 36)

16 Touche AUDIO DUB (p. 39)

17 Touche DISPLAY (p. 13)

18 Touche TC RESET (p. 37)

19 Touche REC ORG. TC (p. 40)

20 Témoin REC ORG. TC (p. 40)

21 Touche ► SLOW (ralenti) (p. 15)

22 Touche et témoin ■ PAUSE (pause) (p. 15)

23 Touche ▷ PLAY (lecture) (p. 13)

24 Touche ►► FF (avance rapide) (p. 13)

25 Touche □ STOP (stop) (p. 13)

26 Touche ◀◀ REW (rembobinage) (p. 13)

27 Prise Ⓜ (casque d'écoute) (p. 13)

28 Prise d'entrée/sortie S VIDEO (p. 31, 34, 36)

29 Prises d'entrée/sortie VIDEO/AUDIO (p. 31, 34, 36)

30 Prise RFU DC OUT

31 Haut-parleur



## Identifying the parts

## Identification des composants

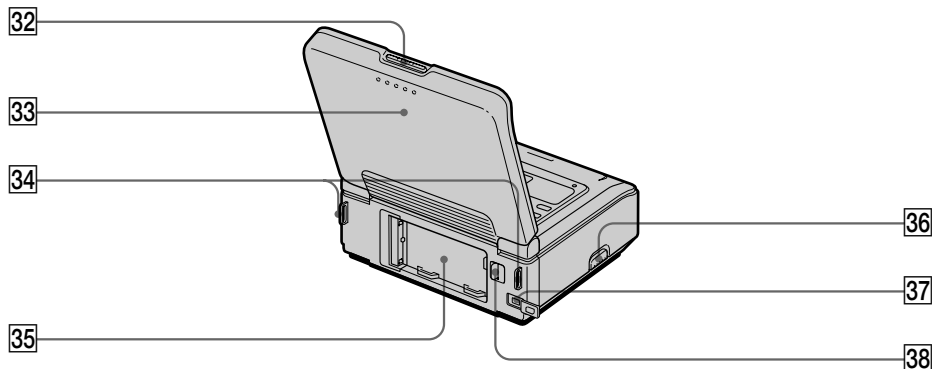

**32** PUSH OPEN button (p. 12)

**33** LCD panel

**34** Hooks for hand strap

**35** Battery mounting surface (p. 11)

**36** RELEASE knob  
Slide up to release the terminal cover when attaching an accessory (not supplied).

**37** DV IN/OUT jack (p. 33, 40)

**i**  
This "i.LINK" mark is a trademark of Sony Corporation and indicates that this product is in agreement with IEEE 1394-1995 specifications and their revisions. The DV IN/OUT jack is i.LINK compatible.

**38** BATT release lever (p. 11)

**32** Touche PUSH OPEN (p. 12)

**33** Panneau LCD

**34** Crochets pour la dragonne

**35** Support de montage de la batterie (p. 11)

**36** Bouton RELEASE  
Faites-le coulisser pour dégager le couvercle de la borne lors de la fixation d'un accessoire (non fourni).

**37** Prise DV IN/OUT (p. 33, 40)

**i**  
"i.LINK" est une marque commerciale de Sony Corporation et indique que ce produit est conforme aux spécifications IEEE 1394-1995 et à leurs révisions. La prise DV IN/OUT est compatible avec i.LINK.

**38** Levier de dégagement BATT (p. 11)

## Attaching the hand strap

Attach the supplied hand strap to the hooks for the hand strap.

## Fixation de la dragonne

Attachez la dragonne fournie aux crochets destinés à la fixation de la dragonne.

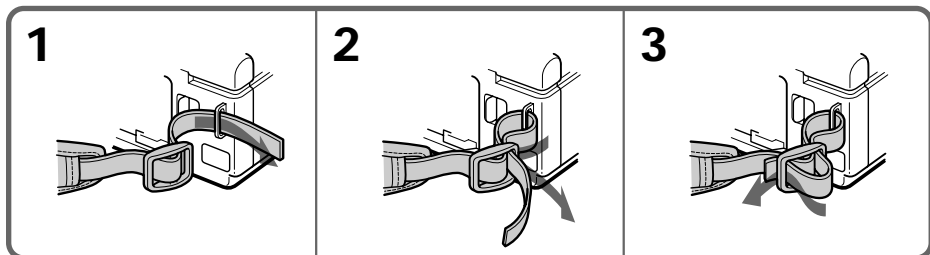

## Operation indicators

## Indicateurs de fonctionnement

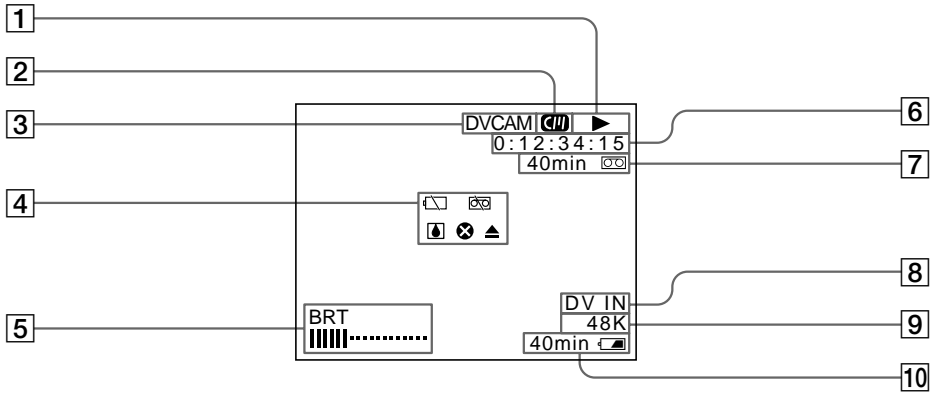

- 1 Tape transport mode indicator
- 2 Cassette Memory indicator (p. 4)
- 3 DVCAM indicator
- 4 Warning indicator (p. 70)
- 5 BRT (bright) indicator (p. 13)/VOL (volume) indicator (p. 13)
- 6 Time code indicator / Self-diagnosis display (p. 62)
- 7 Remaining tape indicator
- 8 DV IN indicator (p. 33)
- 9 Audio mode indicator (p. 46)
- 10 Remaining battery indicator (p. 51)/ Remaining time in minutes indicator



- 1 Indicateur de mode de défilement de la bande
- 2 Indicateur de mémoire de cassette (p. 4)
- 3 Indicateur DVCAM
- 4 Indicateur d'avertissement (p. 70)
- 5 Indicateur BRT (luminosité) (p. 13)/VOL (volume) (p. 13)
- 6 Indicateur de code temporel / Ecran d'autodiagnostic (p. 62)
- 7 Indicateur de longueur de bande restante
- 8 Indicateur DV IN (p. 33)
- 9 Indicateur de mode audio (p. 46)
- 10 Indicateur de charge résiduelle de la batterie (p. 51)/Durée restante en minutes



## Installing the AC adaptor/charger

Use the supplied AC adaptor/charger.

- (1) Set the mode change switch to VCR/CAMERA.
- (2) Connect the connecting cord to the DC OUT jack on the AC adaptor/charger.
- (3) Connect the power cord to a wall outlet.
- (4) While pressing the connecting plate of the connecting cord, slide it to the left so that it attaches to the battery mounting surface firmly.

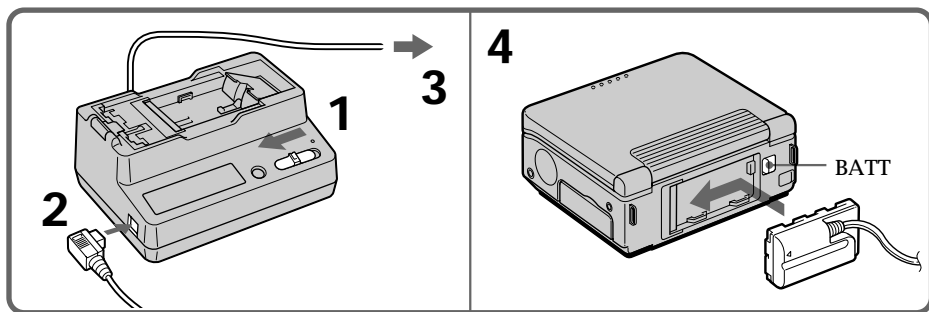

### To remove the AC adaptor/charger

While pressing BATT, slide the connecting plate to the right.

#### PRECAUTION

The set is not disconnected from the AC power source (house current) as long as it is connected to the wall outlet, even if the set itself has been turned off.

#### Notes

- If you set the mode change switch to CHARGE while operating the VCR, the power supply to the VCR stops.
- You cannot charge the battery pack attached to the AC adaptor/charger while supplying the power to the VCR.

## Installation de l'adaptateur/chargeur CA

Utilisez l'adaptateur/chargeur CA fourni.

- (1) Mettez le commutateur de mode sur VCR/CAMERA.
- (2) Branchez le câble de connexion sur la prise DC OUT de l'adaptateur/chargeur CA.
- (3) Branchez le cordon d'alimentation sur une prise murale (secteur).
- (4) Tout en appuyant sur la plaquette de connexion du câble de connexion, faites-la coulisser vers la gauche jusqu'à ce qu'elle s'emboîte fermement dans le support de montage de la batterie.

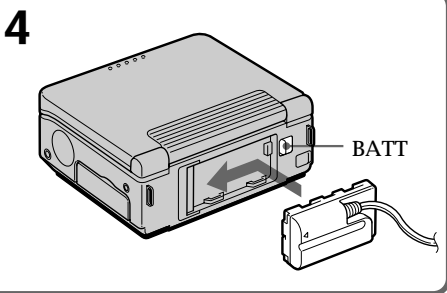

### Pour retirer l'adaptateur/chargeur CA

Tout en appuyant sur BATT, faites glisser la plaquette de connexion vers la droite.

#### PRECAUTION

Le système n'est pas déconnecté de la source d'alimentation (secteur) tant qu'il reste raccordé à la prise murale, même si l'appareil proprement dit a été mis hors tension.

#### Remarques

- Si vous mettez le commutateur de mode sur CHARGE pendant le fonctionnement du magnétoscope, l'alimentation du magnétoscope s'interrompt.
- Vous ne pouvez pas charger la batterie fixée à l'adaptateur/chargeur CA lorsque le magnétoscope est sous tension.

# Inserting a cassette

You can use mini DV CAM cassette with  logo\* only.

Make sure that the power source is installed.

- (1) While pressing PUSH OPEN, open the LCD panel.
- (2) While pressing the small blue button, slide EJECT to the right. The cassette compartment automatically lifts up and opens.
- (3) Insert a cassette with the window facing up.
- (4) Close the cassette compartment by pressing the  mark on the cassette compartment.

\*  is a trademark.

# Introduction d'une cassette

Vous pouvez uniquement utiliser des minicassettes DVCAM identifiées par le logo  .

Vérifiez si une source d'alimentation est raccordée.

- (1) Tout en appuyant sur PUSH OPEN, ouvrez le panneau LCD.
- (2) Tout en appuyant sur le petit bouton bleu, faites glisser EJECT vers la droite. Le compartiment à cassette se soulève et s'ouvre automatiquement.
- (3) Introduisez une cassette avec la fenêtre orientée vers le haut.
- (4) Refermez le compartiment à cassette en appuyant sur la marque  apposée sur le compartiment à cassette.

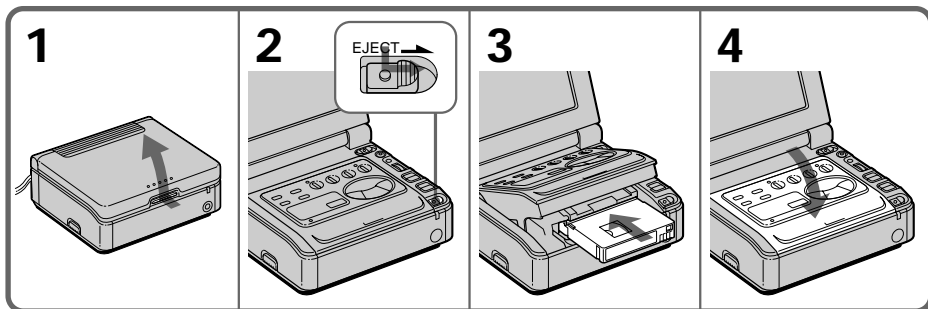

\*  est une marque commerciale.



## To eject the cassette

While pressing the small blue button, slide EJECT to the right.



## To prevent accidental erasure

Slide the tab on the cassette to expose the red mark. If you try to record with the red mark exposed, the  and  indicators flash on the LCD screen, and you cannot record. To re-record on this tape, slide the tab back out covering the red mark.

## Pour éjecter la cassette

Tout en appuyant sur le petit bouton bleu, faites glisser EJECT vers la droite.

## Pour éviter tout effacement accidentel

Faites glisser le taquet de la cassette de façon à ce que la portion rouge soit visible. Si vous essayez d'enregistrer sur une cassette dont le taquet de sécurité est réglé sur cette position, le magnéscope l'éjecte automatiquement, les indicateurs  et  se mettent à clignoter sur l'écran LCD et vous ne pouvez pas enregistrer. Pour pouvoir réenregistrer sur cette cassette, réglez le taquet de façon à masquer la portion rouge.

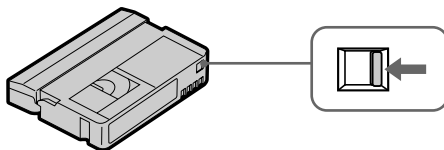

# Playing back a tape

(1) While pressing the small green button on the POWER switch, set it to ON.

The POWER lamp (green) on the front lights up.

(2) Press ◀◀ to rewind the tape.

(3) Press ▷ to start playback.

(4) Adjust the volume using VOLUME.

You can also monitor the picture on a video monitor, after connecting the VCR to a video monitor or another VCR.

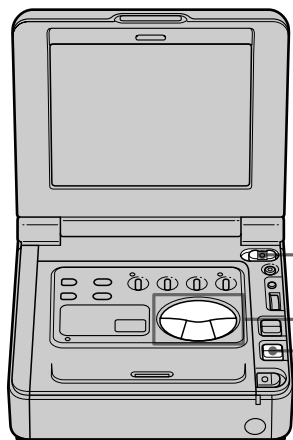

# Lecture d'une cassette

(1) Tout en appuyant sur le petit bouton vert du commutateur POWER, réglez-le sur ON.

Le témoin POWER (vert) à l'avant s'allume.

(2) Appuyez sur ◀◀ pour rembobiner la cassette.

(3) Appuyez sur ▷ pour démarrer la lecture.

(4) Réglez le volume avec la commande VOLUME.

Vous pouvez également contrôler l'image sur l'écran d'un téléviseur après avoir raccordé le magnéscope à un téléviseur ou à un autre magnéscope.

Basic operations / Opérations de base

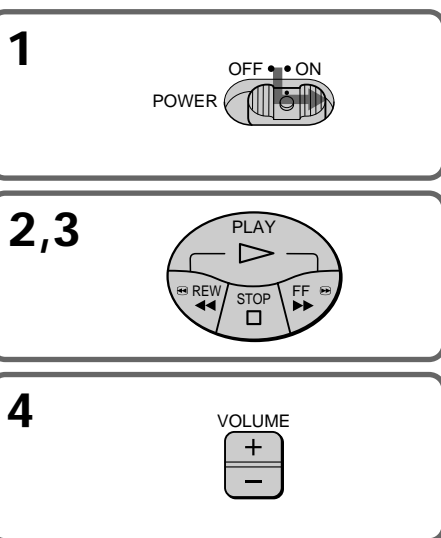

To stop playback, press ◻.

To rewind the tape, press ◀◀.

To fast-forward the tape rapidly, press ▶▶.

To adjust the brightness of the LCD screen, press LCD BRIGHT.

## Note on DISPLAY button

Press DISPLAY to display the screen indicators.

To erase the indicators, press again.

## Using headphones

Connect headphones (not supplied) to the ♪ jack (p. 8). You can adjust the volume of the headphones using VOLUME.

Pour arrêter la lecture, appuyez sur ◻.

Pour rembobiner la cassette, appuyez sur ◀◀.

Pour faire avancer rapidement la cassette, appuyez sur ▶▶.

Pour régler la luminosité de l'écran LCD, appuyez sur LCD BRIGHT.

## Remarque sur la touche DISPLAY

Appuyez sur DISPLAY pour afficher les indicateurs d'écran. Pour désactiver l'affichage de ces indicateurs, appuyez à nouveau sur la touche DISPLAY.

## Utilisation d'un casque d'écoute

Branchez un casque d'écoute (non fourni) sur la prise ♪ (p. 8). Vous pouvez régler le volume du casque d'écoute au moyen de la commande VOLUME.

### Using a Remote Commander

You can operate this VCR using a Remote Commander supplied with a Sony product. Set COMMANDER in the menu system according to the remote control code of the Sony product.

### Note on the beep sound

A beep sounds when you turn the power on. Several beeps also sound as a warning of any unusual condition of the VCR. Note that the beep sound is not recorded on the tape. If you do not want to hear the beep sound, select OFF in the menu system.

### Cautions on the LCD panel

- Do not push nor touch the LCD when moving the LCD panel.
- Do not pick up the VCR by the LCD panel.
- Do not place the VCR so as to point the LCD screen toward the sun. The LCD panel may be damaged. Be careful when placing the VCR under sunlight or by a window.

### Utilisation d'une télécommande

Vous pouvez exploiter ce magnétoscope à l'aide d'une télécommande fournie avec un produit Sony.

Réglez COMMANDER dans le menu système en fonction du code de télécommande du produit Sony.

### Remarque sur les bips sonores

Un bip sonore retentit à la mise sous tension. Plusieurs bips retentissent également pour vous avertir d'une situation anormale du magnétoscope.

Les bips sonores ne sont pas enregistrés sur la cassette. Si vous ne souhaitez pas entendre les bips sonores, sélectionnez OFF dans le menu système.

### Précautions concernant le panneau LCD

- N'appuyez pas et ne touchez pas l'écran LCD lorsque vous déplacez le panneau LCD.
- Ne saisissez pas le magnétoscope par le panneau LCD.
- Ne placez pas le magnétoscope de façon à ce que l'écran LCD soit tourné vers le soleil. Le panneau LCD risque sinon de subir des dommages. Soyez prudent lorsque vous placez le magnétoscope au soleil ou à côté d'une fenêtre.

### Various playback modes

#### To view a still picture (playback pause)

Press **||** during playback. The PAUSE lamp (orange) lights up. To resume playback, press **||** or **▷**.

#### To locate a scene (picture search)

Keep pressing **◀◀** or **▶▶** during playback. To resume normal playback, release the button.

#### To monitor the high-speed picture while advancing the tape or rewinding (skip scan)

Keep pressing **◀◀** while rewinding or **▶▶** while advancing the tape. To resume normal rewinding or fast-forward, release the button.

#### To view the picture at 1/3 speed (slow playback)

Press **▶** during playback. To resume normal playback, press **▷**.

#### Note on playback

When playback pause mode lasts for 5 minutes, the VCR automatically enters stop mode. To resume playback press **▷**.

### Différents modes de lecture

#### Pour visualiser un arrêt sur image (pause de lecture)

Appuyez sur la touche **||** en cours de lecture. Le témoin PAUSE (orange) s'allume. Pour reprendre la lecture, appuyez sur **||** ou **▷**.

#### Pour localiser une scène (recherche d'image)

Maintenez la touche **◀◀** ou **▶▶** enfoncée en cours de lecture. Pour reprendre la lecture normale, relâchez la touche.

#### Pour contrôler une image à grande vitesse tout en faisant avancer ou reculer la bande (balayage par sauts)

Maintenez la touche **◀◀** enfoncée en cours de rembobinage ou **▶▶** en cours d'avance rapide. Pour reprendre le rembobinage ou l'avance rapide normale, relâchez la touche.

#### Pour visualiser l'image à 1/3 de la vitesse normale (lecture au ralenti)

Appuyez sur **▶** en cours de lecture. Pour reprendre la lecture normale, appuyez sur **▷**.

#### Remarque sur la lecture

Si le mode de pause de lecture est maintenu pendant 5 minutes, le magnéscope passe automatiquement en mode d'arrêt. Pour reprendre la lecture, appuyez sur **▷**.

## Playing back a dual soundtrack tape

When you play back a dual soundtrack tape, select the desired sound in the menu.

- (1) Press MENU to display the menu.
- (2) Turn the control dial to select HiFi SOUND, then press the control dial.
- (3) Turn the control dial to select desired sound, then press the control dial.

Normally select STEREO. You can hear stereo sound or sound 1 and 2 in case of dual soundtrack tape.

To listen to left channel or sound 1, select 1.

To listen to right channel or sound 2, select 2.

- (4) Press MENU to erase the menu display.

## Lecture d'une cassette à double bande sonore

Lorsque vous reproduisez une cassette à double bande sonore, sélectionnez le son de votre choix dans le menu.

- (1) Appuyez sur MENU pour afficher le menu.
- (2) Tournez la molette de commande pour sélectionner HiFi SOUND et appuyez ensuite sur la molette de commande.

- (3) Tournez la molette de commande pour sélectionner le son de votre choix, puis appuyez sur la molette de commande. En principe, sélectionnez STEREO. Vous entendrez le son en stéréo ou le son 1 et 2 en cas de double bande sonore.

Pour écouter le canal de gauche ou le son 1, sélectionnez 1.

Pour écouter le canal de droite ou le son 2, sélectionnez 2.

- (4) Appuyez sur MENU pour désactiver l'écran de menu.

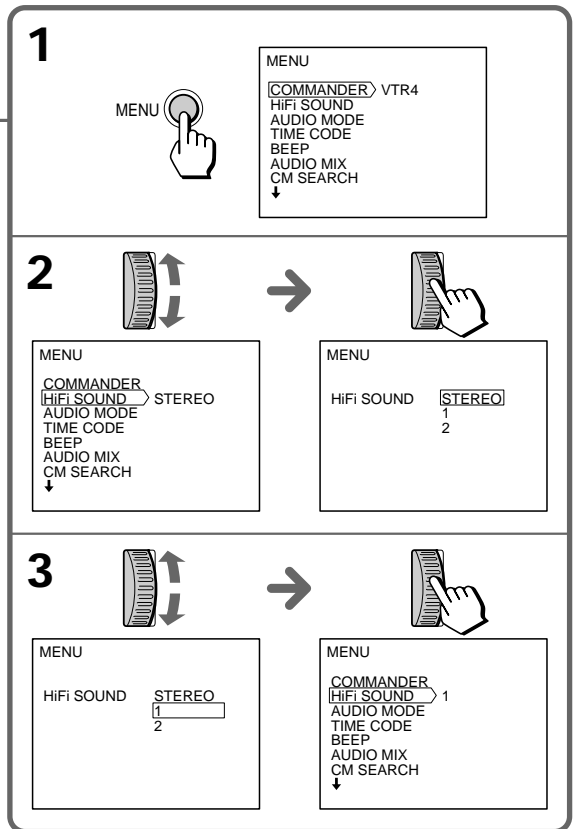
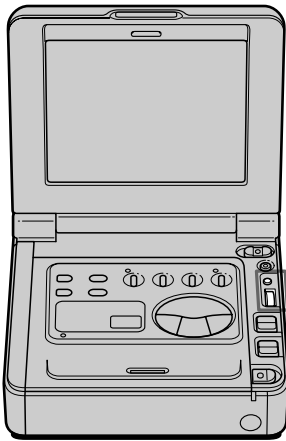



## Playing back a tape repeatedly (Auto Repeat)

You can play back all or part of the tape repeatedly.

(1) Press AUTO REPEAT.

The AUTO REPEAT button lights up in orange.

(2) Press ◀◀ to rewind the tape to the beginning. Playback starts.

When the tape is played back until the first index, it is rewound to the beginning, and is played back again. This portion of the tape is repeatedly played back until Auto Repeat is cancelled.

## Lecture répétée d'une cassette (Répétition automatique)

Vous pouvez reproduire de manière répétée tout ou une partie d'une cassette.

(1) Appuyez sur AUTO REPEAT.

La touche AUTO REPEAT s'allume en orange. (2) Appuyez sur ◀◀ pour rembobiner la cassette jusqu'au début.

La lecture démarre.

La cassette est reproduite jusqu'au premier index. Elle est alors rembobinée jusqu'au début et la lecture redémarre. Ce passage de la cassette est reproduit de manière répétée jusqu'à ce que la fonction de répétition de lecture automatique soit annulée.

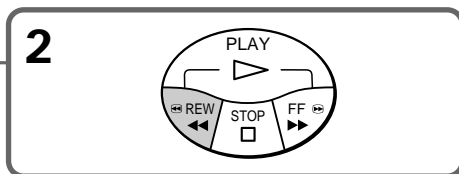
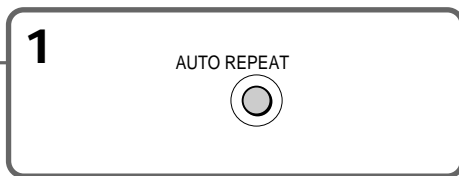
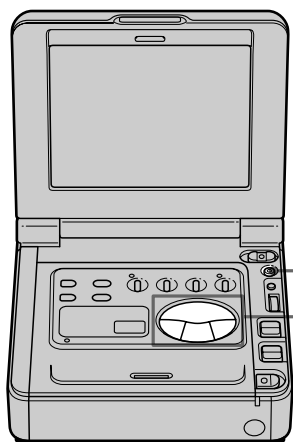

### To stop playback

Press □.

### To cancel Auto Repeat

Press AUTO REPEAT.

### Notes

- If there is no index recorded on the tape, the tape is rewound from the blank portion of the tape. If there is no blank portion, the tape is played through until the end and automatically rewound.
- As the index or blank portion within 20 seconds from the beginning of the tape cannot be detected, this part cannot be repeated automatically.

### Pour arrêter la lecture

Appuyez sur □.

### Pour annuler la répétition de lecture automatique

Appuyez sur AUTO REPEAT.

### Remarques

- Si aucun index n'est enregistré au début sur la cassette, la cassette est rembobinée de la section vierge. S'il n'y a pas de section vierge, la cassette est reproduite jusqu'à la fin et est ensuite automatiquement rembobinée.
- Comme un index ou un passage vierge situé à moins de 20 secondes du début de la cassette ne peut être détecté, la lecture de ce passage ne peut être répétée automatiquement.

## Using alternative power sources

You can choose any of the following power sources for your VCR: battery pack, house current, and 12/24 V car battery. Choose the appropriate power source depending on where you want to use your VCR.

| Place      | Power source             | Accessory to be used                                     |
|------------|--------------------------|--|
| Indoors    | House current            | Supplied AC adaptor/charger                              |
| Outdoors   | Battery pack             | Battery pack NP-F730, NP-730H, NP-F750, NP-F930, NP-F950 |
| In the car | 12 V or 24 V car battery | Sony DC adaptor/charger DC-V700                          |

### Note on power sources

Disconnecting the power source or removing the battery pack during recording or playback may damage the inserted tape. If this happens, restore the power supply again immediately.

## Utilisation d'autres sources d'alimentation

Vous pouvez faire fonctionner votre magnétoscope sur l'une des sources d'alimentation suivantes : batterie, secteur et batterie de voiture 12/24 V. Choisissez la source d'alimentation appropriée en fonction de l'endroit où vous comptez utiliser votre magnétoscope.

| Lieu            | Source d'alimentation          | Accessoire à utiliser                                |
|-----------------|--------------------------------|--|
| Intérieur       | Secteur                        | Adaptateur/chargeur CA fourni                        |
| Extérieur       | Batterie                       | Batterie NP-F730, NP-730H, NP-F750, NP-F930, NP-F950 |
| Dans la voiture | Batterie de voiture 12 ou 24 V | Adaptateur/chargeur secteur DC-V700 Sony             |

### Remarque sur les sources d'alimentation



La déconnexion de la source d'alimentation ou le retrait de la batterie en cours d'enregistrement ou de lecture risque d'endommager la cassette à l'intérieur du magnétoscope. Si cela se produit, restaurez immédiatement la source d'alimentation.

## Using the battery pack

This VCR operates with the "InfoLITHIUM" battery pack (not supplied). If you use any other battery pack to operate your VCR, the VCR may not operate or the battery life may be shortened.

"InfoLITHIUM" is a trademark of Sony Corporation.

### Charging the battery pack

- (1) Set the mode change switch to CHARGE.
- (2) Connect the power cord to a wall outlet. The beep sounds and the display window lights up.
- (3) Install the battery pack. Charging begins. When the remaining battery indicator becomes  and the CHARGE lamp lights up, normal charge is completed. For a full charge, which allows you to use the battery slightly longer than "normal charge," leave the battery pack attached until the CHARGE lamp goes out and the remaining battery indicator becomes .
- (4) Remove the battery pack. The battery pack can be used even if the charging is not completed.

### Remaining battery indicator

Normal charge



Full charge





## Utilisation de la batterie

Ce magnétoscope fonctionne avec une batterie "InfoLITHIUM" (non fournie). Si vous utilisez un autre type de batterie, votre magnétoscope risque d'être inopérant ou la batterie de présenter une autonomie réduite.

"InfoLITHIUM" est une marque commerciale de Sony Corporation.

### Charge de la batterie

- (1) Mettez le commutateur de mode sur CHARGE.
- (2) Raccordez la prise secteur au mur. Le bip sonore retentit et l'écran d'affichage s'allume.
- (3) Mettez la batterie en place. La charge commence. Lorsque l'indicateur de batterie résiduelle affiche  et le témoin CHARGE s'allume, la charge normale est terminée. Pour une charge complète, qui vous permet d'utiliser la batterie un peu plus longtemps qu'en "charge normale", laissez la batterie installée jusqu'à ce que le témoin CHARGE s'éteigne et que l'indicateur de charge résiduelle de la batterie devienne .
- (4) Retirez la batterie. La batterie peut être utilisée même si la charge n'est pas terminée.

### Indicateur de batterie résiduelle

Charge normale



Charge complète

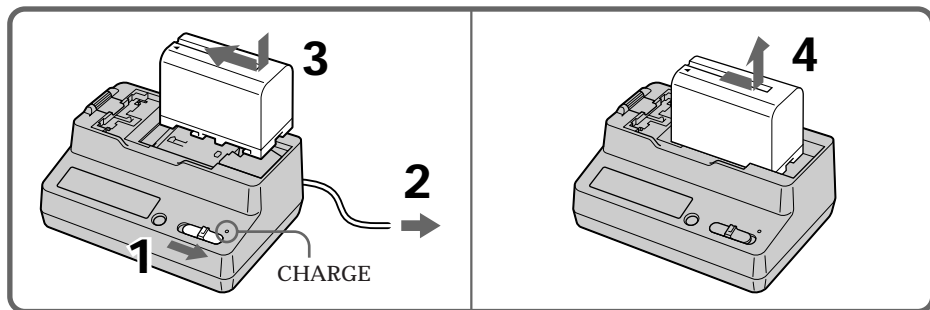

## Charging time

| Battery pack  | Charging time * |
|---------------|-----------------|
| NP-F730       | 250 (190)       |
| NP-F730H/F750 | 270 (210)       |
| NP-F930       | 330 (270)       |
| NP-F950       | 360 (300)       |

Numbers in parentheses indicate the time for a normal charge. (**Normal charge**)

\* Approximate number of minutes to charge an empty battery pack fully using the supplied AC adaptor/charger. (**Full charge**) (Lower temperatures require a longer charging time.)

## Battery life

| Battery pack  | Playback time |
|---------------|---------------|
| NP-F730       | 80 (75)       |
| NP-F730H/F750 | 100 (90)      |
| NP-F930       | 130 (115)     |
| NP-F950       | 155 (140)     |

Numbers in parentheses indicate the time when you use a normal charged battery pack.

## Note on remaining battery time indication

Remaining battery time is displayed on the LCD screen. It may not be displayed properly, however, depending on the conditions and circumstances of use.

## Notes on charging the battery pack

- When the mode change switch is set to VCR/CAMERA during charging, charging stops.
- If the CHARGE lamp does not light or flash, check that the battery pack is correctly attached to the AC adaptor/charger. If it is not attached, it will not be charged.
- You cannot charge the battery pack while operating the VCR using the AC adaptor/charger.
- When a fully charged battery pack is installed, the CHARGE lamp will light once, then go out.

## Temps de charge

| Batterie      | Temps de charge * |
|---------------|-------------------|
| NP-F730       | 250 (190)         |
| NP-F730H/F750 | 270 (210)         |
| NP-F930       | 330 (270)         |
| NP-F950       | 360 (300)         |

Les chiffres entre parenthèses indiquent la durée d'une charge normale. (**charge normale**)

\* Nombre approximatif de minutes pour charger complètement une batterie plate au moyen de l'adaptateur/chargeur CA fourni. (**charge complète**) (Sous de basses températures, le temps de charge est un peu plus long.)

## Autonomie de la batterie

| Batterie      | Temps de lecture |
|---------------|------------------|
| NP-F730       | 80 (75)          |
| NP-F730H/F750 | 100 (90)         |
| NP-F930       | 130 (115)        |
| NP-F950       | 155 (140)        |

Les chiffres entre parenthèses indiquent le temps de lecture avec une batterie chargée normalement.

## Remarque sur l'indication de la charge résiduelle de la batterie

La charge résiduelle de la batterie est affichée sur l'écran LCD. Elle peut cependant ne pas être affichée correctement en fonction des conditions d'utilisation.

## Remarques sur la charge de la batterie

- Lorsque le commutateur de mode est mis sur VCR/CAMERA pendant la charge, la charge s'arrête.
- Si le témoin CHARGE ne s'allume pas ou ne clignote pas, vérifiez que la batterie est bien fixée à l'adaptateur/chargeur CA. Si elle n'est pas en place, elle ne se chargera pas.
- Vous ne pouvez pas charger la batterie pendant que vous faites fonctionner le magnétoscope au moyen de l'adaptateur/chargeur CA.
- Lorsqu'une batterie chargée complètement est installée, le témoin CHARGE s'allume une fois et puis s'éteint.

### Install the battery pack on the VCR

While pressing the battery pack, slide it to the left so that it attaches to the battery mounting surface firmly.

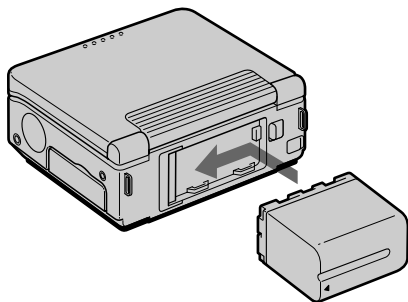

### Note on the battery pack

Do not carry the VCR by grasping the battery pack.

### To remove the battery pack

While pressing BATT, slide the battery pack to the right.

### Installation de la batterie sur le magnétoscope

Tout en appuyant sur la batterie, faites-la glisser vers la gauche de façon à ce qu'elle s'emboîte fermement dans le support de montage de la batterie.

### Remarque sur la batterie

Ne transportez pas le magnétoscope en le saisissant par la batterie.

### Pour retirer la batterie

Tout en appuyant sur BATT, faites glisser la batterie vers la droite.

## Using a car battery

Use the Sony DC adaptor/charger DC-V700 (not supplied). Connect the car battery cord to the cigarette lighter socket of a car (12 V or 24 V). Connect the DC adaptor/charger and the VCR using the supplied DK-415 connecting cord.

## Fonctionnement sur une batterie de voiture

Utilisez l'adaptateur/chargeur secteur DC-V700 Sony (non fourni). Branchez le cordon pour batterie de voiture sur l'allume-cigare de la voiture (12 ou 24 V). Branchez l'adaptateur/chargeur secteur et le magnétoscope au moyen du câble de connexion DK-415 fourni.



This mark indicates that this product is a genuine accessory for Sony video product. When purchasing Sony video products, Sony recommends that you purchase accessories with this "GENUINE VIDEO ACCESSORIES" mark.



Ce symbole indique que ce produit est un accessoire d'origine conçu pour les appareils vidéo Sony. Lorsque vous faites l'acquisition de produits vidéo Sony, Sony vous conseille d'acheter des accessoires identifiés par la mention "GENUINE VIDEO ACCESSORIES".

# Changing the mode settings

# Changement des réglages de mode

You can change the mode settings in the menu system to further enjoy the features and functions of the VCR.

- (1) Press MENU to display the menu.
- (2) Turn the control dial to select the desired item, then press the control dial. Only the selected item is displayed.
- (3) Turn the control dial to select the desired mode, then press the control dial. If you want to change the other modes, repeat steps 2 and 3.
- (4) Press MENU to erase the menu display.

Vous pouvez changer les réglages de mode dans le menu système pour exploiter pleinement les caractéristiques et les fonctions de ce magnétoscope.

- (1) Appuyez sur MENU pour afficher le menu.
- (2) Tournez la molette de commande pour sélectionner le paramètre voulu et appuyez ensuite sur la molette de commande. Seul le paramètre sélectionné est affiché.
- (3) Tournez la molette de commande pour sélectionner le mode voulu et appuyez ensuite sur la molette de commande. Pour changer d'autres modes, répétez les étapes 2 et 3.
- (4) Appuyez sur MENU pour désactiver l'écran de menu.

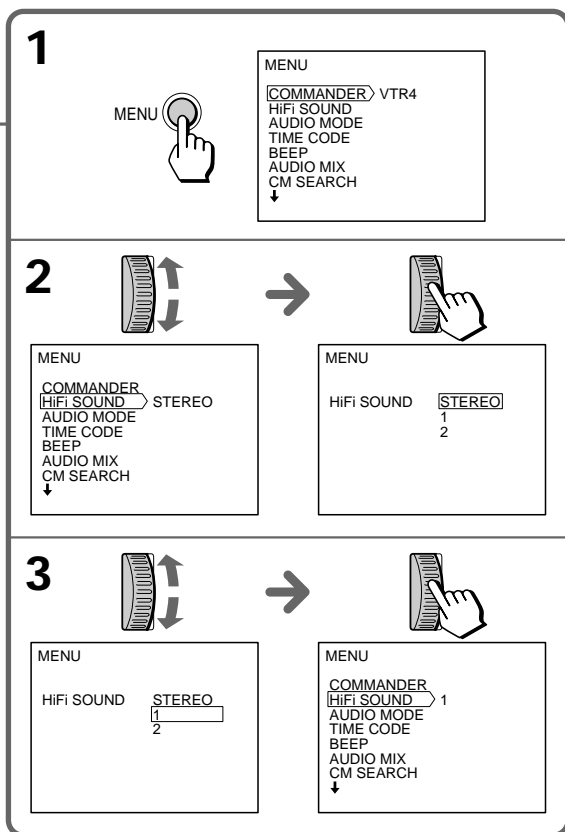
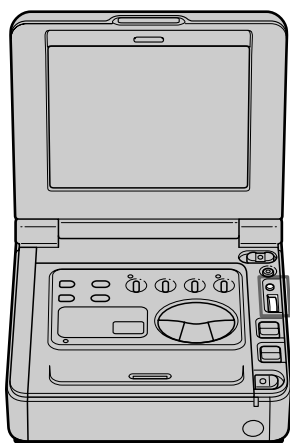

## Selecting the mode setting of each item

### COMMANDER <VTR1-6/OFF>

- Select VTR1 - 6 when using a Remote Commander supplied with Sony product.
- Select OFF when not using a Remote Commander or to prevent the unit from being operated by other Remote Commanders.

### HIFI SOUND <STEREO/1/2>

- Normally select STEREO.
- Select 1 or 2 to play back a dual soundtrack tape.

### AUDIO MODE <FS32K/FS48K>

- Normally select FS32K to record two stereo sound.
- Select FS48K to record the one stereo sound with high quality.

### TIME CODE <DF/NDF>

- Select DF (Drop Frame mode) to adjust the discrepancy between the actual frame number and the frame number of the time code.
- Select NDF (Non Drop Frame mode) not to adjust the discrepancy of the frame number.

### BEEP\* <ON/OFF>

- Select ON so that beeps sound when you turn the power on, etc.
- Select OFF when you do not want to hear the beep sound.

### AUDIO MIX\*

Select this item and adjust the balance between the stereo 1 and stereo 2 by turning the control dial.

### CM SEARCH <ON/OFF>

- Select ON to search using cassette memory.
- Select OFF to search without using cassette memory.

### DATA CODE <DATE/CAM or DATE>

- Select DATE/CAM to display date and recording data during playback.
- Select DATE to display date during playback.

## Sélection du réglage de mode pour chaque paramètre

### COMMANDER <VTR1-6/OFF>

- Sélectionnez VTR1 - 6 si vous utilisez la télécommande fournie avec un appareil Sony.
- Sélectionnez OFF si vous n'utilisez pas de télécommande ou pour empêcher que l'appareil soit actionné par d'autres télécommandes.

### HIFI SOUND <STEREO/1/2>

- En principe, sélectionnez STEREO.
- Sélectionnez 1 ou 2 pour reproduire une cassette à double bande sonore.

### AUDIO MODE <FS32K/FS48K>

- En principe, sélectionnez FS32K pour enregistrer deux sons stéréo.
- Sélectionnez FS48K pour enregistrer un son stéréo de haute qualité.

### TIME CODE <DF/NDF>

- Sélectionnez DF (mode de compensation du temps réel) pour ajuster le décalage entre le numéro d'image réel et le numéro d'image du code temporel.
- Sélectionnez NDF (mode de non-compensation du temps réel) pour ne pas ajuster le décalage entre les numéros d'image.

### BEEP\* <ON/OFF>

- Sélectionnez ON pour que des bips sonores retentissent lorsque vous mettez le magnéscope sous tension, etc.
- Sélectionnez OFF si vous ne voulez pas entendre les bips sonores.

### AUDIO MIX\*

Sélectionnez ce paramètre et réglez la balance entre les sons stéréo 1 et 2 en tournant la molette de commande.

### CM SEARCH <ON/OFF>

- Sélectionnez ON pour activer une recherche au moyen de la mémoire de cassette.
- Sélectionnez OFF pour activer une recherche sans la mémoire de cassette.

### DATA CODE <DATE/CAM ou DATE>

- Sélectionnez DATE/CAM pour afficher la date et les données d'enregistrement en cours de lecture.
- Sélectionnez DATE pour afficher la date en cours de lecture.

### LCD COLOR\*

Select this item and change the level of the indicator by turning the control dial to adjust the color intensity of the picture.

### LCD HUE\*

Select this item and change the level of the indicator by turning the control dial to adjust the hue of the picture.

### DISPLAY\* <LCD or V-OUT/LCD>

- Normally select LCD.
- Select V-OUT/LCD to display indicator both on the LCD screen and the TV screen.

#### Note on DISPLAY setting

If you press the DISPLAY button with DISPLAY set to V-OUT/LCD, you cannot input an external signal.

### JOG AUDIO <OFF/ON>

- Normally select OFF.
- Select ON to listen to the sound in the various playback modes.

### CLOCK SET

Select this item to reset the date or time.

\* These settings are retained even when the battery is removed, as long as the vanadium-lithium battery is charged. As far as the items without an asterisk are concerned, these settings return to the default 5 minutes or more after the battery is removed.

### Notes

- When playing back a tape recorded in the 16-bit mode, you cannot adjust the balance in AUDIO MIX.
- If you select FS48K in AUDIO MODE menu, you cannot add an audio sound.

### LCD COLOR\*

Sélectionnez ce paramètre et changez le niveau de l'indicateur en tournant la molette de commande pour ajuster l'intensité des couleurs de l'image.

### LCD HUE\*

Sélectionnez ce paramètre et changez le niveau de l'indicateur en tournant la molette de commande pour ajuster la teinte des couleurs de l'image.

### DISPLAY\* <LCD ou V-OUT/LCD>

- En principe, sélectionnez LCD.
- Sélectionnez V-OUT/LCD pour afficher l'indicateur sur l'écran LCD et sur l'écran d'un téléviseur.

#### Remarque sur le réglage DISPLAY

Si vous appuyez sur la touche DISPLAY alors que DISPLAY est réglé sur V-OUT/LCD, vous ne pouvez pas entrer de signal externe.

### JOG AUDIO <ON/OFF>

- En principe, sélectionnez OFF.
- Sélectionnez ON pour écouter le son dans les différents modes de lecture.

### CLOCK SET

Sélectionnez ce paramètre pour régler l'heure et la date.

\* Ces réglages restent en mémoire même lorsque vous retirez la batterie tant que la pile au vanadium-lithium est chargée. Les paramètres qui ne sont pas signalés par un astérisque sont ramenés à leur valeur par défaut 5 minutes ou plus après que la batterie a été retirée.

### Remarques

- Lorsque vous reproduisez une cassette enregistrée en mode 16-bit, vous ne pouvez pas régler la balance en AUDIO MIX.
- Si vous sélectionnez FS48K dans le menu AUDIO MODE, vous ne pouvez pas ajouter de signal audio.



## Searching a scene

Using the Remote Commander supplied with a Sony digital video camera recorder, you can search a scene with a date. You can also search a photo (still picture) recorded by the Sony digital video camera recorder. Refer to the operating instructions of the digital camera recorder for details.

### Searching the boundaries of recorded tape with date - date search

You can search for the boundaries of recorded tape with date - Date Search function. To search the beginning of the specific date and play back from the point, there are two ways:

- Using cassette memory, you can select the date displayed.
- Without using cassette memory.

### Searching for the date by using cassette memory

You can use this function only when playing back a tape with cassette memory.

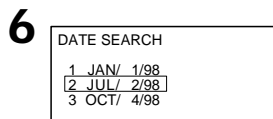
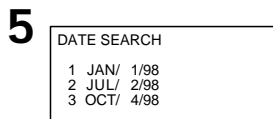
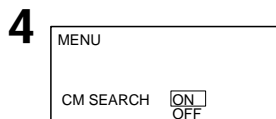

- (1) Set the POWER switch to ON.
- (2) Press MENU to display the menu.
- (3) Turn the control dial to select the CM SEARCH, then press the control dial.
- (4) Turn the control dial to select ON, then press the control dial.
- (5) Press SEARCH MODE on the Remote Commander repeatedly, until the date search indicator appears.
- (6) Press **◀◀** or **▶▶** to select the date for playback.

Playback starts from the beginning of the selected date automatically.

#### To stop searching

Press **□**.

## Recherche d'une scène

La télécommande fournie avec un caméscope numérique Sony vous permet de rechercher une scène avec la date. Vous pouvez également rechercher une photo (image fixe) enregistrée par le caméscope numérique Sony. Pour plus de détails, reportez-vous au mode d'emploi du caméscope numérique.

### Recherche des limites d'une cassette enregistrée avec la date - Recherche de date

Vous pouvez rechercher les limites d'une cassette enregistrée avec la date - fonction de recherche de date. Deux possibilités s'offrent à vous pour rechercher le début de la date spécifique et reproduire l'enregistrement à partir de cet endroit :

- Avec la mémoire de cassette, vous pouvez sélectionner la date affichée.
- Sans la mémoire de cassette.

### Recherche de la date au moyen de la mémoire de cassette

Vous pouvez uniquement utiliser cette fonction lorsque vous reproduisez une cassette dotée de la fonction de mémoire de cassette.

- (1) Réglez le commutateur POWER sur ON.
- (2) Appuyez sur MENU pour afficher le menu.
- (3) Tournez la molette de commande pour sélectionner CM SEARCH et appuyez ensuite sur la molette de commande.
- (4) Tournez la molette de commande pour sélectionner ON et appuyez ensuite sur la molette de commande.
- (5) Appuyez plusieurs fois de suite sur la touche SEARCH MODE de la télécommande jusqu'à ce que l'indicateur de recherche de date apparaisse.
- (6) Appuyez sur **◀◀** ou **▶▶** pour sélectionner la date pour la lecture.

La lecture démarre automatiquement à partir du début de la date sélectionnée.

#### Pour arrêter la recherche

Appuyez sur **□**.

## Notes

- The interval of the boundaries between the dates needs more than two minutes. The VCR may not search if the beginning of the recorded date is too close to the next one.
- The short cursor on the screen suggests the date selected in the previous time.
- If there is a blank portion in the recorded portion, the Date Search may not function correctly.

## Searching for the date without using cassette memory

You can use this function whether the tape has cassette memory or not.

## Remarques

- L'intervalle des limites entre les dates doit être supérieur à deux minutes. Il se peut que le magnétoscope refuse d'opérer la recherche si le début de la date enregistrée est trop proche de la suivante.
- Le curseur court affiché sur l'écran indique la date sélectionnée la fois précédente.
- Si la section enregistrée comporte un passage vierge, la recherche de date risque de ne pas fonctionner correctement.

## Recherche de date sans la mémoire de cassette

Vous pouvez utiliser cette fonction, que la cassette soit dotée d'une mémoire ou non.

4

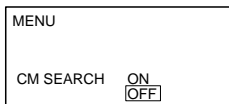

5

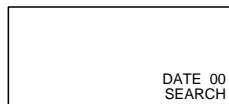

6

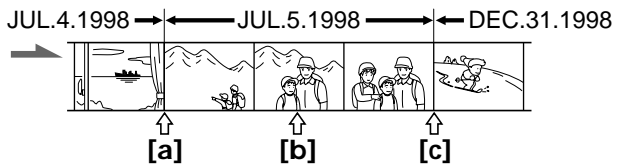

- (1) Set the POWER switch to ON.
- (2) Press MENU to display the menu.
- (3) Turn the control dial to select the CM SEARCH, then press the control dial.
- (4) Turn the control dial to select OFF, then press the control dial.
- (5) Press SEARCH MODE on the Remote Commander repeatedly, until the date search indicator appears.
- (6) When the current position is [b], press **◀◀** to search towards [a] or press **▶▶** to search towards [c]. Each time you press **◀◀** or **▶▶**, the VCR searches for the previous or next date.

Playback starts automatically when date changed.

### To stop searching

Press **□**.

- (1) Réglez le commutateur POWER sur ON.
- (2) Appuyez sur MENU pour afficher le menu.
- (3) Tournez la molette de commande pour sélectionner CM SEARCH et appuyez ensuite sur la molette de commande.
- (4) Tournez la molette de commande pour sélectionner OFF et appuyez ensuite sur la molette de commande.
- (5) Appuyez plusieurs fois de suite sur la touche SEARCH MODE de la télécommande jusqu'à ce que l'indicateur de recherche de date apparaisse.
- (6) Si la position actuelle est [b], appuyez sur **◀◀** pour rechercher dans la direction de [a] ou **▶▶** pour rechercher vers [c]. Chaque fois que vous appuyez sur **◀◀** ou **▶▶**, le magnétoscope recherche la date précédente ou la suivante.

La lecture démarre automatiquement lorsque la date a changé.

### Pour arrêter la recherche

Appuyez sur **□**.

## Searching for a photo - photo search/photo scan

You can search for the recorded still picture - Photo Search function. There are two modes in Photo Search:

- Using cassette memory, you can select the recorded date displayed.
- Without using cassette memory.

You can also search for still pictures one after another and display each picture for five seconds automatically - Photo Scan function. Even if your tape has no cassette memory, you can use the Photo Scan function.

## Searching for a photo by using cassette memory - photo search

You can use this function only when playing back a tape with cassette memory.

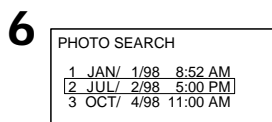
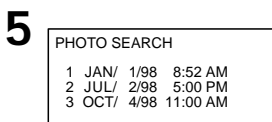
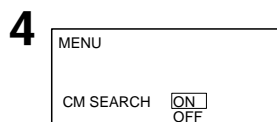

- (1) Set the POWER switch to ON.
- (2) Press MENU to display the menu.
- (3) Turn the control dial to select the CM SEARCH, then press the control dial.
- (4) Turn the control dial to select ON, then press the control dial.
- (5) Press SEARCH MODE on the Remote Commander repeatedly, until the photo search indicator appears.
- (6) Press **◀◀** or **▶▶** to select the date for playback.

The VCR enters playback pause mode at the photo of the selected data.

### To stop searching

Press **□**.

### Note

If there is a blank portion in the recorded portion, the Photo Search may not function correctly.

## Recherche d'une photo - Recherche de photo/exploration des photos

Vous pouvez rechercher une image fixe enregistrée - Fonction de recherche de photo. Vous avez le choix entre deux modes de recherche de photo :

- Si vous utilisez la mémoire de cassette, vous pouvez sélectionner la date enregistrée affichée.
- Sans la mémoire de cassette.

Vous pouvez également rechercher successivement plusieurs images fixes et les afficher automatiquement cinq secondes chacune - Fonction d'exploration des photos. Vous pouvez activer la fonction d'exploration des photos même si votre cassette ne comporte pas de mémoire de cassette.

## Recherche d'une photo au moyen de la mémoire de cassette - Recherche de photo

Vous pouvez uniquement utiliser cette fonction lorsque vous reproduisez une cassette dotée d'une mémoire de cassette.

- (1) Réglez le commutateur POWER sur ON.
- (2) Appuyez sur MENU pour afficher le menu.
- (3) Tournez la molette de commande pour sélectionner CM SEARCH et appuyez ensuite sur la molette de commande.
- (4) Tournez la molette de commande pour sélectionner ON et appuyez ensuite sur la molette de commande.
- (5) Appuyez plusieurs fois de suite sur la touche SEARCH MODE de la télécommande jusqu'à ce que l'indicateur de recherche de photo apparaisse.
- (6) Appuyez sur **◀◀** ou **▶▶** pour sélectionner la date pour la lecture.

Le magnétoscope passe en mode de pause de lecture à l'endroit de la photo des données sélectionnées.

### Pour arrêter la recherche

Appuyez sur **□**.

### Remarque

Si la section enregistrée comporte un passage vierge, la recherche de photo risque de ne pas fonctionner correctement.

### Searching for a photo without using cassette memory - photo search

You can use this function whether the tape has cassette memory or not.

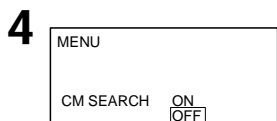

- (1) Set the POWER switch to ON.
- (2) Press MENU to display the menu.
- (3) Turn the control dial to select the CM SEARCH, then press the control dial.
- (4) Turn the control dial to select OFF, then press the control dial.
- (5) Press SEARCH MODE on the Remote Commander repeatedly, until the photo search indicator appears.
- (6) Press **◀◀** or **▶▶** to select the photo for playback. Each time you press **◀◀** or **▶▶**, the VCR searches for the previous or next scene.

The VCR enters playback pause mode at the photo.

#### To stop searching

Press **□**.

### Recherche d'une photo sans la mémoire de cassette - Recherche de photo

Vous pouvez employer cette fonction, que la cassette soit dotée d'une mémoire de cassette ou non.

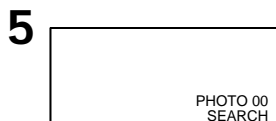

- (1) Réglez le commutateur POWER sur ON.
- (2) Appuyez sur MENU pour afficher le menu.
- (3) Tournez la molette de commande pour sélectionner CM SEARCH et appuyez ensuite sur la molette de commande.
- (4) Tournez la molette de commande pour sélectionner OFF et appuyez ensuite sur la molette de commande.
- (5) Appuyez plusieurs fois de suite sur la touche SEARCH MODE de la télécommande jusqu'à ce que l'indicateur de recherche de photo apparaisse.
- (6) Appuyez sur **◀◀** ou **▶▶** pour sélectionner la photo à reproduire. Chaque fois que vous appuyez sur **◀◀** ou **▶▶**, le magnétoscope recherche la scène précédente ou la suivante.

Le magnétoscope passe en mode de pause de lecture à l'endroit de la photo.

#### Pour arrêter la recherche

Appuyez sur **□**.

### Scanning photo - photo scan

You can use this function whether the tape has cassette memory or not.

### Exploration des photos

Vous pouvez employer cette fonction, que la cassette soit dotée d'une mémoire de cassette ou non.

# 2



- (1) Set the POWER switch to ON.
  - (2) Press SEARCH MODE on the Remote Commander repeatedly until the photo scan indicator appears.
  - (3) Press **◀◀** or **▶▶**.
- Each photos are displayed for about 5 seconds automatically.

#### To stop searching

Press **□**.

- (1) Réglez le commutateur POWER sur ON.
  - (2) Appuyez plusieurs fois de suite sur la touche SEARCH MODE de la télécommande jusqu'à ce que l'indicateur d'exploration des photos apparaisse sur l'écran LCD.
  - (3) Appuyez sur **◀◀** ou **▶▶**.
- Chaque photo s'affiche automatiquement pendant environ 5 secondes.

#### Pour arrêter la recherche

Appuyez sur **□**.

## Displaying recording data – data code function

Using the Remote Commander supplied with a Sony digital video camera recorder, you can display recording data (date/time or various settings when recorded) on the LCD screen during playback (Data Code). The Data Code is also displayed on the video monitor.

Press DATA CODE of the Remote Commander during playback.

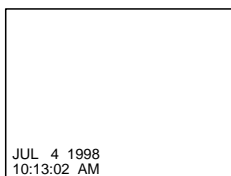

### To select the items to be displayed

Set DATA CODE in the menu system, and select the following items:

When DATE/CAM is selected: date → various settings (steady shot, AE mode, shutter speed, white balance, aperture value, gain) → no indicator.

When DATE is selected: date → no indicator.

### When bars (-:--:--) appear

- A blank portion of the tape is being played back.
- The tape was recorded by a camcorder without having date and time set.
- The tape is unreadable due to tape damage or noise.

## Affichage des données d'enregistrement – Fonction de code de date

La télécommande fournie avec un caméscope numérique Sony vous permet d'afficher les données d'enregistrement (date/heure ou différents réglages s'ils ont été enregistrés) sur l'écran LCD en cours de lecture (Code de date). Le code de date est également affiché sur le moniteur vidéo.

Appuyez sur la touche DATA CODE de la télécommande en cours de lecture.

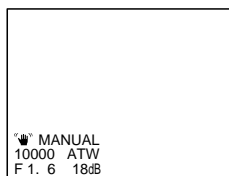

### Pour sélectionner les paramètres à afficher

Réglez DATA CODE dans le menu système et sélectionnez les paramètres suivants :

Si vous avez sélectionné DATE/CAM : date → réglages divers (stabilisation de prise de vue, mode AE, vitesse d'obturation, balance des blancs, ouverture, gain) → aucune indication.

Si vous avez sélectionné DATE : date → aucune indication.

### Si des tirets (-:--:--) apparaissent

- Une section vierge de la cassette est en cours de reproduction.
- La cassette a été enregistrée au moyen d'un caméscope dont la date et l'heure n'ont pas été réglées.
- La cassette est illisible à cause de parasites ou parce que la bande magnétique est endommagée.

# Watching on a video monitor

Connect this VCR to another VCR or video monitor to watch the playback picture on the video monitor.

Open the jack cover. Connect this VCR to the LINE IN inputs on the video monitor or VCR connected to the video monitor, using the supplied A/V connecting cable. Set the TV/VCR selector on the video monitor to VCR. When connecting to the VCR, set the input selector on the VCR to LINE.

If your VCR or video monitor has an S video jack, connect using the supplied S video cable [a] to obtain a high quality picture. If you are going to connect the VCR using the S video cable [a], you do not need to connect the yellow (video) plug of the A/V connecting cable [b].

Procedure to play back is the same as when playing back on the LCD screen. Turn down the volume of this VCR.

# Visualisation sur un moniteur vidéo

Raccordez ce magnéscope à un autre magnéscope ou à un moniteur vidéo de façon à visionner l'image de lecture sur le moniteur vidéo.

Ouvrez le couvre-prises. Raccordez ce magnéscope aux entrées LINE IN du moniteur vidéo ou du magnéscope raccordé au moniteur vidéo en utilisant le câble de connexion A/V fourni. Réglez le sélecteur TV/VCR du moniteur vidéo sur VCR. Si vous établissez la connexion avec le magnéscope, réglez le sélecteur d'entrée du magnéscope sur LINE.

Si votre magnéscope ou moniteur vidéo est doté d'une prise S-VIDEO, établissez la connexion au moyen du câble S-VIDEO [a] fourni de manière à obtenir une image de haute qualité. Si vous raccordez le magnéscope à l'aide du câble S-VIDEO [a], vous ne devez pas brancher la fiche jaune (signal vidéo) du câble de connexion A/V [b].

La procédure de lecture est la même que pour une visualisation sur l'écran LCD. Baissez le volume sur ce magnéscope.

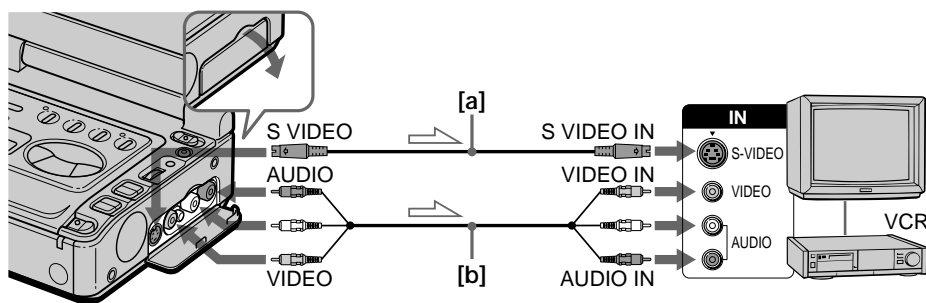

↗ : Signal flow / Sens du signal

**When connecting the A/V connecting cable**  
Connect the plugs to the jacks in the same colors on this VCR and the video monitor or the other VCR.

**If the VCR or video monitor is a monaural type**  
Connect the yellow plug of the A/V connecting cable to the video input jack and the white or the red plug to the audio input jack on the VCR or the video monitor. With this connection, the sound is monaural even in stereo mode.

**Si vous branchez le câble de connexion A/V**  
Branchez les fiches sur les prises identifiées par la même couleur sur ce magnéscope et sur le moniteur vidéo ou l'autre magnéscope.

**Si le magnéscope ou le moniteur vidéo est de type monaural**  
Branchez la fiche jaune du câble de connexion A/V sur la prise d'entrée vidéo et la fiche blanche ou rouge sur la prise d'entrée audio du magnéscope ou du moniteur vidéo. Avec ce raccordement, le son est de type monaural même en mode stéréo.

### **To display indicators on the video monitor**

Set DISPLAY to V-OUT/LCD in the menu and press DISPLAY. To turn off, press DISPLAY again.

### **To connect to a VCR or video monitor without video/audio input jacks**

Use the RFU-95UC RFU adaptor (not supplied).

### **Pour afficher les indicateurs sur le moniteur vidéo**

Réglez DISPLAY sur V-OUT/LCD dans le menu et appuyez sur DISPLAY. Pour les désactiver, appuyez à nouveau sur DISPLAY.

### **Pour raccorder un magnétoscope ou un moniteur vidéo sans prises d'entrée vidéo/audio**

Utilisez l'adaptateur RFU RFU-95UC (non fourni).



# Editing onto another tape

You can create your own video program by editing with any other DVCAM, mini DVCAM, 8 mm, Hi8, Hi8, VHS, VHS, S-VHS, S-VHS, VHS, VHS, S-VHS, S-VHS or Betamax VCR that has audio/video inputs. You can edit with little deterioration of picture and sound quality when using the DV cable.

## Before editing

Connect the VCRs using the supplied DV cable or the supplied A/V connecting cable.

## Using the DV cable

Simply connect the supplied DV cable to DV IN/OUT of this VCR and to DV IN/OUT of the DV products. With digital-to-digital connection, video and audio signals are transmitted in digital form for high-quality editing.

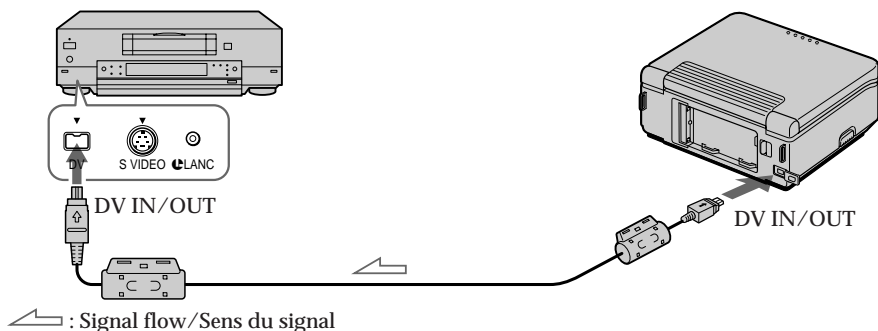

## Notes on editing when using the DV cable

- You can connect one VCR only.
- You can record picture, sound and system data at the same time on the DV products by using the DV cable only.
- You cannot edit the titles, display indicator, or the contents of cassette memory.
- If you record playback pause picture with the DV cable, the recorded picture becomes rough. And when you playback the picture using the other video equipment, the picture may jitter.
- You can also use this VCR as a recorder with this connection. In this case "DV IN" indicator appears on the screen.

# Montage sur une autre cassette

Vous pouvez créer votre propre séquence vidéo en la montant au moyen d'un autre magnéto- scope DVCAM, mini DVCAM, 8 mm, Hi8, Hi8, VHS, VHS, S-VHS, S-VHS, VHS, VHS, S-VHS, S-VHS ou Betamax, doté d'entrées audio/vidéo. Le raccordement au moyen du câble DV vous permet de réaliser un montage avec une altération minimale de l'image et du son.

## Avant le montage

Raccordez les magnéto- scopes au moyen d'un câble DV fourni ou du câble de connexion A/V fourni.

## Utilisation d'un câble DV

Raccordez simplement le câble DV fourni aux prises DV IN/OUT et DV IN/OUT des appareils DV. Un raccordement numérique-numérique assure la transmission des signaux audio et vidéo sous forme numérique pour un montage de haute qualité.

## Remarques sur le montage au moyen d'un câble DV

- Vous ne pouvez raccorder qu'un seul magnéto- scope.
- Vous ne pouvez enregistrer simultanément des données d'image, de son et système sur les appareils DV que si vous utilisez un câble DV.
- Vous ne pouvez pas copier les titres, les indicateurs d'affichage ni le contenu de mémoires de cassettes.
- Si vous enregistrez une image de pause de lecture avec le câble DV, l'image enregistrée devient grossière. Et lorsque vous reproduisez l'image au moyen de l'autre appareil vidéo, il se peut que l'image sautille.
- Vous pouvez également utiliser ce magnéto- scope comme enregistreur dans le cas d'un raccordement de ce type. Dans ce cas, l'indicateur "DV IN" apparaît à l'écran.

## Using the A/V connecting cable or S video connecting cable

Set the input selector on the VCR to LINE.

## Utilisation du câble de connexion A/V ou du câble de connexion S-VIDEO

Réglez le sélecteur d'entrée du magnétoscope sur LINE.

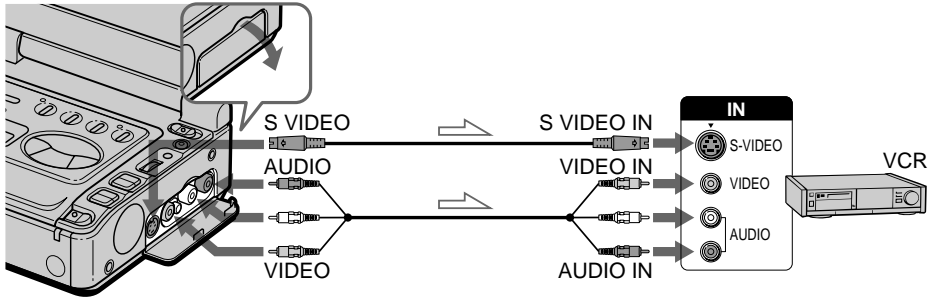

➔ : Signal flow/Sens du signal

### Notes on editing when using the A/V connecting cable

- Press DISPLAY, DATA CODE and SEARCH MODE on the Remote Commander (not supplied) to turn off the display indicators. Otherwise, the indicators will be recorded on the tape.
- If the (recording) VCR is a monaural type, connect the yellow plug of the A/V connecting cable for video to the VCR. Connect only the white or red plug for audio to the VCR. If you connect the white plug, the sound is L (left) signal. If you connect the red plug, the sound is R (right) signal.
- You can edit precisely by connecting both VCRs using a LANC cable if the VCR has fine synchro-editing function, using this VCR as a player.

### Remarques sur le montage au moyen du câble de connexion A/V

- Appuyez sur les touches DISPLAY, DATA CODE et SEARCH MODE de la télécommande (non fournie) pour désactiver les indicateurs à l'écran. Sinon, les indicateurs seront également enregistrés sur la cassette.
- Si le magnétoscope (enregistreur) est de type monaural, raccordez la fiche jaune (signal vidéo) du câble de connexion A/V au magnétoscope. Pour le signal audio, raccordez uniquement la fiche blanche ou rouge au magnétoscope. Si vous raccordez la fiche blanche, le son est transmis par le signal L (gauche). Si vous raccordez la fiche rouge, le son est transmis par le signal R (droit).
- Vous pouvez réaliser un montage précis en raccordant les deux magnétoscopes au moyen d'un câble LANC si le magnétoscope est doté d'une fonction de montage synchronisé précis, en utilisant ce magnétoscope comme lecteur.

### Starting editing

- (1) Insert a blank tape (or a tape you want to record over) into the (recording) VCR, and insert your recorded tape into this VCR.
- (2) Play back the recorded tape on this VCR until you locate the point where you want to start editing, then press **II** to set this VCR in playback pause mode.
- (3) On the (recording) VCR, locate the recording start point and set the VCR in recording pause mode.
- (4) Press **II** on both VCRs simultaneously to start editing.

### To edit more scenes

Repeat steps 2 to 4.

### To stop editing

Press **□** on both VCRs.

### Lancement du montage

- (1) Introduisez une cassette vierge (ou une cassette que vous voulez réenregistrer) dans le magnétoscope (enregistreur) et introduisez votre cassette enregistrée dans ce magnétoscope.
- (2) Démarrez la lecture de la cassette enregistrée sur ce magnétoscope jusqu'à ce que ayez localisé l'endroit où vous voulez démarrer le montage et appuyez ensuite sur **II** pour activer ce magnétoscope en mode de pause de lecture.
- (3) Sur le magnétoscope (enregistreur), localisez le point de début d'enregistrement et activez le mode de pause d'enregistrement.
- (4) Appuyez simultanément sur la touche **II** des deux magnétoscopes pour démarrer le montage.

### Pour monter d'autres scènes

Répétez les étapes 2 à 4.

### Pour arrêter le montage

Appuyez sur la touche **□** des deux magnétoscopes.

# Recording from a VCR or TV

# Enregistrement au départ d'un magnéto- scope ou d'un téléviseur

You can record a tape from another VCR or a TV program from a TV that has video/audio outputs. Connect this (recording) VCR to the (playback) VCR or TV. Turn down the volume of this VCR while editing. Otherwise, picture distortion may occur.

- (1) Set the POWER switch to ON, and set DISPLAY to LCD in the menu system.
- (2) Press the two ● REC buttons at the same time, then press ■ to set the VCR to recording pause mode. The REC (red) and PAUSE (orange) lamps light up.
- (3) Start playing back a tape on the (playback) VCR or tune in the TV program you want to record. The pictures on the VCR or TV appear on the LCD screen of this VCR.
- (4) Press ■ at the point where you want to start recording. The REC lamp remains on and the PAUSE lamp goes off.

S VIDEO and VIDEO/AUDIO jacks automatically work as input jacks.

If the (playback) VCR or TV has an S video jack, connect using the S video cable [a] to obtain high quality picture.

Vous pouvez enregistrer une cassette au départ d'un autre magnéto- scope ou une émission télévisée via un téléviseur doté de sorties audio/ vidéo. Raccordez ce magnéto- scope (enregistreur) à l'autre magnéto- scope (lecteur) ou à un téléviseur. Baissez le volume de ce magnéto- scope pendant le montage, sinon l'image risque de comporter des distorsions.

- (1) Réglez le commutateur POWER sur ON et réglez DISPLAY sur LCD dans le menu système.
- (2) Appuyez simultanément sur les deux touches ● REC et appuyez ensuite sur ■ pour activer le magnéto- scope en mode de pause d'enregistrement. Les témoins REC (rouge) et PAUSE (orange) s'allument.
- (3) Démarrez la lecture de la cassette sur le magnéto- scope (lecteur) ou syntonisez l'émission de télévision que vous voulez enregistrer. Les images du magnéto- scope ou du téléviseur apparaissent sur l'écran LCD de ce magnéto- scope.
- (4) Appuyez sur ■ à l'endroit où vous voulez démarrer l'enregistrement. Le témoin REC reste allumé et le témoin PAUSE s'éteint.

Les prises S VIDEO et VIDEO/AUDIO servent automatiquement de prises d'entrée.

Si le magnéto- scope (lecteur) ou le téléviseur est doté d'une prise S-VIDEO, établissez le raccordement au moyen du câble S-VIDEO [a] de façon à obtenir une image de haute qualité.

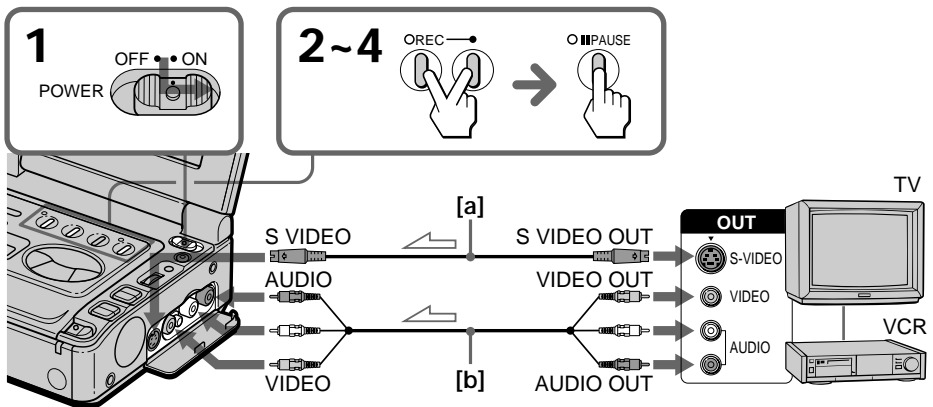

↗ : Signal flow/Sens du signal

### Notes on connection

- If the (recording) VCR is a monaural type, connect the yellow plug of the A/V connecting cable for video to the VCR. Connect only the white or red plug for audio to the VCR. If you connect the white plug, the sound is L (left) signal. If you connect the red plug, the sound is R (right) signal.
- If you are going to connect the VCR using the S video cable [a], you do not need to connect the yellow (video) plug of the A/V connecting cable [b].
- If the S video jack is not provided on the TV or VCR, do not connect the S video cable to this VCR. Pictures will not appear.

### To stop recording

Press .

### Notes on recording

- You cannot record a picture that has a copyright control signal for copyright protection of software. "COPY INHIBIT" appears if you try to record such a picture.
- If the VCR is kept in recording pause mode for more than five minutes, it automatically stops.

### To reset the time code

Press TC RESET.

### Remarques sur le raccordement

- Si le magnétoscope (enregistreur) est de type monaural, branchez la fiche jaune (signal vidéo) du câble de connexion A/V sur le magnétoscope. Pour le signal audio, raccordez uniquement la fiche blanche ou rouge au magnétoscope. Si vous raccordez la fiche blanche, le son est transmis par le signal L (gauche). Si vous raccordez la fiche rouge, le son est transmis par le signal R (droit).
- Si vous comptez raccorder le magnétoscope au moyen du câble S-VIDEO [a], vous ne devez pas raccorder la fiche jaune (vidéo) du câble de connexion A/V [b].
- Si le téléviseur ou le magnétoscope ne comporte pas de prise S-VIDEO, ne raccordez pas le câble S-VIDEO à ce magnétoscope. L'image ne s'afficherait pas.

### Pour arrêter l'enregistrement

Appuyez sur .

### Remarques sur l'enregistrement

- Vous ne pouvez pas enregistrer une image comportant un signal de contrôle de droits d'auteur pour la protection des données logicielles. Si vous essayez d'enregistrer une telle image, le message "COPY INHIBIT" ("copie interdite") s'affiche.
- Si le magnétoscope reste en mode de pause d'enregistrement pendant plus de cinq minutes, il s'arrête automatiquement.

### Pour réinitialiser le code temporel

Appuyez sur TC RESET.

You can record an audio sound to add to the original sound on a tape by connecting audio equipment . You can add a sound on your recorded tape by specifying starting and ending points. The original sound will not be erased. Do not connect the video (yellow) plug.

Vous pouvez enregistrer un signal audio à ajouter au son original d'une cassette en raccordant un appareil audio. Vous pouvez ajouter des sons sur votre cassette enregistrée en précisant les points de début et de fin. Le son original ne sera pas effacé. Ne branchez pas la fiche vidéo (jaune).

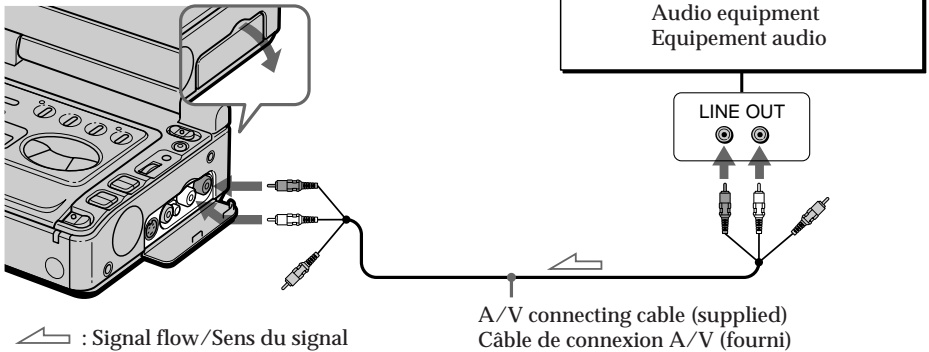

## Notes on audio dubbing

- A new sound cannot be recorded on a tape already recorded in the 16-bit mode.
- If you add a new sound on a tape recorded on other VCR (including DSR-V10) or camcorder, the sound quality may not be as good as for the tape recorded on this VCR.
- If you connect the TV to the VCR when you are recording audio, it may cause noise on the TV sound. But the noise is not recorded on the tape.
- When you record a playback pause picture with the DV cable, you cannot add audio to that portion of the tape.

## Remarques sur le doublage audio

- Un nouveau son ne peut être enregistré sur une cassette enregistrée en mode 16-bit.
- Si vous ajoutez un nouveau son sur une cassette enregistrée sur un autre magnétoscope (y compris sur un DSR-V10) ou un caméscope, la qualité sonore risque de ne pas être aussi bonne que si la cassette avait été enregistrée sur ce magnétoscope.
- Si vous raccordez le téléviseur au magnétoscope pendant l'enregistrement audio, le son du téléviseur risque de comporter des parasites. Ces parasites ne sont cependant pas enregistrés sur la cassette.
- Si vous avez enregistré une image de pause de lecture via le câble DV, vous ne pouvez pas ajouter de signal audio sur cette section de la cassette.

## Adding an audio sound on a recorded tape

- (1) Insert your recorded tape into the VCR.
- (2) Set the POWER switch to ON.
- (3) On this VCR, press  $\triangleright$  to set it to playback mode, and then locate the point where the recording should begin. Then press  $\blacksquare$  to set it to playback pause mode.
- (4) Press AUDIO DUB.
- (5) Press  $\blacksquare$  on this VCR and at the same time start playing back the audio you want to record. The new sound will be recorded in stereo 2. The recorded sound in stereo 1 is not heard.
- (6) Press  $\square$  at the point where you want to stop recording.

## Ajout d'un signal audio sur une cassette enregistrée

- (1) Introduisez votre cassette enregistrée dans le magnétoSCOPE.
- (2) Réglez le commutateur POWER sur ON.
- (3) Sur ce magnétoSCOPE, appuyez sur  $\triangleright$  pour activer le mode de lecture et localisez ensuite l'endroit où doit commencer l'enregistrement. Puis, appuyez sur  $\blacksquare$  pour activer le mode de pause de lecture.
- (4) Appuyez sur AUDIO DUB.
- (5) Appuyez sur la touche  $\blacksquare$  de ce magnétoSCOPE et démarrez simultanément la lecture du signal audio que vous voulez enregistrer. Le nouveau son est enregistré sur la piste stéréo 2. Le son enregistré sur la piste stéréo 1 n'est pas audible.
- (6) Appuyez sur  $\square$  à l'endroit où vous voulez arrêter l'enregistrement.

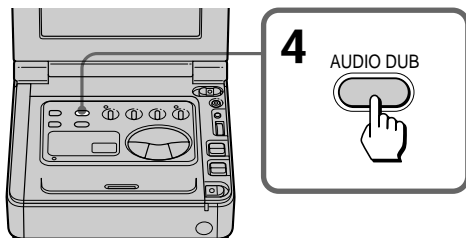

## To play back the new recorded sound

Adjust the balance between the original sound (stereo 1) and the new sound (stereo 2) by selecting AUDIO MIX in the menu system.

## Pour reproduire le nouveau son enregistré

Réglez la balance entre le son original (stéréo 1) et le nouveau son (stéréo 2) en sélectionnant AUDIO MIX dans le menu système.

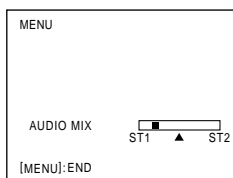

Five minutes after when you disconnect the power source, the setting of AUDIO MIX returns to the original sound (stereo 1) only. The factory setting is original sound only.

Cinq minutes après avoir débranché la source d'alimentation, le réglage de AUDIO MIX revient au son d'origine (stéréo 1) uniquement. Le réglage par défaut est le son original uniquement.

## Duplicating the original tape

You can copy the tape with the time code recorded. This function is useful to make a working tape from the original.

### Connecting VCRs

Use this VCR as the recorder. Connect this VCR and the playback VCR at the DV IN/OUT jacks using the supplied DV cable.

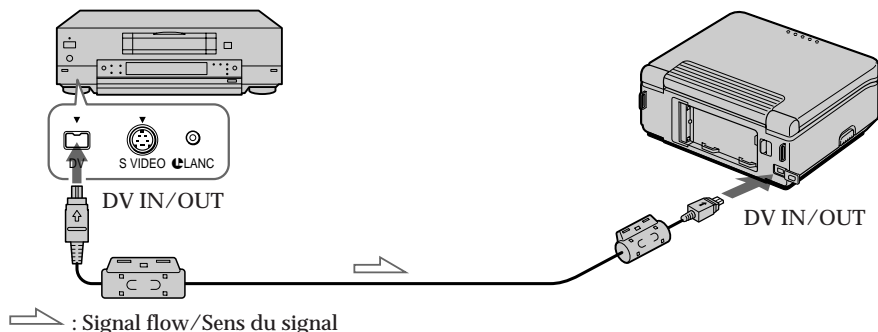

## Duplication de la cassette originale

Vous pouvez copier la cassette avec le code temporel enregistré. Cette fonction s'avère bien pratique pour réaliser une cassette de travail d'un original.

### Raccordement des magnétoscopes

Utilisez ce magnéscope comme enregistreur. Raccordez ce magnéscope et le magnéscope lecteur aux prises DV IN/OUT à l'aide du câble DV fourni.

### Duplicating the tape

- (1) On the player, locate the scene you want to duplicate and set the player to playback pause mode.
- (2) On this VCR (recorder), locate the point where you want to start recording and set the recorder to recording pause mode.
- (3) Press REC ORG. TC.  
The REC ORG. TC lamp lights up.
- (4) Press **II** on both VCRs to start duplicating.

### Duplication de la cassette

- (1) Sur le lecteur, localisez la scène que vous voulez dupliquer et activez le lecteur en mode de pause de lecture.
- (2) Sur ce magnéscope (enregistreur), localisez l'endroit où vous voulez démarrer l'enregistrement et activez l'enregistreur en mode de pause d'enregistrement.
- (3) Appuyez sur REC ORG. TC.  
Le témoin REC ORG. TC s'allume.
- (4) Appuyez sur la touche **II** des deux magnétoscopes pour démarrer la duplication.

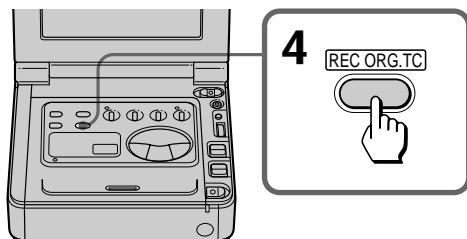



### To stop duplicating

Press .

Note that this VCR may keep recording only the playback picture.

### Notes

- This function works only when the DVCAM format playback signal is input through the DV IN/OUT jack.
- The picture may not be recorded at the very beginning of recording.
- The time code at the beginning or blank portion of the playback tape may not be recorded. Locate the recorded portion of the playback tape in step 1.
- Fastforward the blank tape approximately 15 seconds from the beginning to make sure that the first scenes are not missed when you play back the duplicated tape on other VCRs.
- If you set the playback VCR to playback pause or any other playback mode (fast forward, rewind, etc.) than the normal playback, the time code will not be copied correctly.

### Pour arrêter la duplication

Appuyez sur .

Attention que ce magnéscope peut continuer à enregistrer uniquement l'image de lecture.

### Remarques

- Cette fonction est uniquement opérante lorsque le signal de lecture de format DVCAM est entré via la prise DV IN/OUT.
- L'image peut ne pas être enregistrée au tout début de l'enregistrement.
- Le code temporel au début ou le passage vierge de la cassette de lecture peut ne pas être enregistré. Localisez le passage enregistré de la cassette de lecture à l'étape 1.
- Faites avancer rapidement la cassette vierge d'environ 15 secondes à partir du début afin d'être sûr que les premières scènes ne soient pas omises lorsque vous reproduirez la cassette dupliquée sur d'autres magnétoscopes.
- Si vous activez le magnéscope lecteur en mode de pause de lecture ou tout autre mode de lecture (avance rapide, rembobinage, etc.) que le mode de lecture normale, le code temporel ne sera pas correctement copié.

## Compatibility of DVCAM and DV formats

DVCAM format is developed as a more reliable and higher end format than consumer DV format. Here are explained about DVCAM and DV formats: the differences, compatibility, and limitations on editing.

### Differences between DVCAM and DV formats

| Item<br>Paramètre  | DVCAM  | DV   |
|--|--|--|
| Track pitch<br>Pas des pistes  | 15 µm  | 10 µm  |
| Audio sampling<br>frequency<br>Fréquence<br>d'échantillonnage audio                | 12 bit : 32 kHz<br>16 bit : 48 kHz   | 12 bit : 32 kHz<br>16 bit : 32 kHz, 44.1 kHz, 48 kHz |
| Audio recording mode <sup>1)</sup><br>Mode d'enregistrement<br>audio <sup>1)</sup> | Lock mode<br>Mode verrouillé   | Unlock mode<br>Mode non verrouillé                   |
| Time code  | Drop frame system or<br>Non-drop frame system<br>(SMPTE time code)                 | Drop frame system only                               |
| Code de temps  | Système d'image annulée ou<br>système d'image non annulée<br>(Code de temps SMPTE) | Système d'image annulée seulement                    |

<sup>1)</sup> There are two modes for audio recording, lock mode and unlock mode. In lock mode, the sampling frequencies of audio and video are synchronized. In unlock mode, which consumer DV format adopts, the two sampling frequencies are independent. Therefore, lock mode is more effective than unlock mode in digital processing and smooth transition during audio editing.

## Compatibilité entre les formats DVCAM et DV

Le format DVCAM est un format plus fiable et de meilleure qualité que le format DV grand public. Voici quelques informations concernant les formats DVCAM et DV, en particulier les différences, la compatibilité et les limites lors du montage.

### Différences entre les formats DVCAM et DV

<sup>1)</sup> Il y a deux modes pour l'enregistrement audio, le mode verrouillé ou le mode non verrouillé. Dans le mode verrouillé, les fréquences d'échantillonnage du son et de l'image sont synchronisées. Dans le mode non verrouillé, mode adopté par le format DV grand public, les deux fréquences d'échantillonnage sont indépendantes. Ainsi le mode verrouillé est plus efficace que le mode non verrouillé dans le traitement numérique du signal et permet des transitions plus douces en cours de montage audio.

## DVCAM and DV cassettes

Both DVCAM and DV cassettes can be used on DVCAM or DV video equipment. The recording format of picture is defined according to recorder's format as described below.

| Recorder's format<br>Format de l'enregistreur | Cassette's format<br>Format de la cassette | Recording format<br>Format de l'enregistrement |
|---|--|--|
| DVCAM   | DVCAM                                      | DVCAM  |
|   | DV   | DVCAM  |
| DV  | DVCAM                                      | DV   |
|   | DV   | DV   |

This VCR complies with DVCAM format. Though DV cassettes can be used for recording, we recommend you to use DVCAM cassettes to get the most out of high reliability of DVCAM format. The recording time of DV cassettes is 2/3 shorter than that indicated on the DV cassettes.

## Compatibility on playback

Some tapes cannot be played back on DVCAM or DV video equipment.

| Tape<br>Cassette | On DV video equipment<br>Appareil vidéo DV | On DVCAM video equipment<br>Appareil vidéo DVCAM                          |
|------------------|--|---|
| DV-formatted     | Can be played back                         | Can be played back<br>(only when recorded in SP mode)                     |
| Formatée DV      | Lecture possible                           | Lecture possible<br>(seulement si la cassette est enregistrée en mode SP) |
| DVCAM-formatted  | Some equipments may be able to play back   | Can be played back  |
| Formatée DVCAM   | Lecture possible sur certains appareils    | Lecture possible  |

## Cassettes DVCAM et DV

Les cassettes DVCAM et DV peuvent être utilisées avec des appareils DVCAM ou DV. Le format d'enregistrement de l'image est déterminé par le format de l'enregistreur, tel qu'il apparaît ci-dessous.

Ce magnéscope est conforme au format DVCAM. Bien que des cassettes DV puissent être utilisées pour l'enregistrement, il est conseillé d'utiliser des cassettes DVCAM pour tirer le meilleur parti de la haute fiabilité du format DVCAM. Le temps d'enregistrement des cassettes DV ne correspond en outre qu'au 2/3 du temps indiqué sur les cassettes DV.

## Compatibilité lors de la lecture

Certaines cassettes ne peuvent pas être reproduites sur les appareils vidéo DVCAM ou DV.

## Compatibility on editing using DV connectors

When this VCR is connected to other DVCAM or DV video equipment using DV connectors, the recording format of edited tapes is defined according to recorder's format as described below.

## Compatibilité lors du montage quand les prises DV sont utilisées

Lorsque ce magnétoscope numérique est raccordé à un autre équipement vidéo DVCAM ou DV à l'aide des connecteurs DV, le format d'enregistrement des cassettes de montage est défini en fonction du format de l'enregistreur, comme décrit ci-dessous.

| Source tape<br>Cassette source                                | Player's format<br>Format du lecteur | Recorder's format<br>Format de l'enregistreur | Recorded format<br>Format de l'enregistrement |
|---|--------------------------------------|---|---|
| DV-formatted <sup>1)</sup><br>Formatée DV <sup>1)</sup>       | DVCAM                                | DVCAM<br>DV                                   | DVCAM <sup>2)</sup><br>DV                     |
| DV-formatted<br>Formatée DV                                   | DV                                   | DVCAM<br>DV                                   | DVCAM <sup>2)</sup><br>DV                     |
| DVCAM-formatted <sup>3)</sup><br>Formatée DVCAM <sup>3)</sup> | DVCAM                                | DVCAM<br>DV                                   | DVCAM<br>DV <sup>4)</sup>                     |
| DVCAM-formatted <sup>3)</sup><br>Formatée DVCAM <sup>3)</sup> | DV <sup>5)</sup>                     | DVCAM<br>DV                                   | DVCAM <sup>6)</sup><br>DV <sup>4)</sup>       |

<sup>1)</sup> DV-formatted tapes recorded in SP mode only can be used as source tapes.

<sup>2)</sup> When you copy a DV-formatted tape using DVCAM video equipment, the recorded format of the copied tape is the following DVCAM format.

- Audio recording mode of the copied tape is unlock mode.
- Time code of the copied tape is partly inaccurate.

<sup>3)</sup> If you use the DVCAM-formatted tape as described in 2) above, audio recording mode of the recorded tape is unlock mode and time code is partly inaccurate.

<sup>4)</sup> Audio recording mode of the edited tape is lock mode.

<sup>5)</sup> Some DV video equipment may be able to play back a DVCAM-formatted tape. Even if the tape is played back, contents of the playback cannot be guaranteed.

<sup>6)</sup> Depending on signal conditions of the source tape, you may not be able to edit the tape using DV connection.

<sup>1)</sup> Les cassettes formatées DV enregistrées en mode SP uniquement peuvent être utilisées comme cassettes source.

<sup>2)</sup> Lorsque vous copiez une cassette formatée DV au moyen d'un appareil vidéo DVCAM, le format enregistré de la cassette copiée est le format DVCAM suivant.

- Le mode d'enregistrement audio de la cassette copiée est le mode de déverrouillage.
- Le code temporel de la cassette copiée est partiellement incorrect.

<sup>3)</sup> Si vous utilisez la cassette formatée DVCAM telle que décrite sous le point 2) ci-dessus, le mode d'enregistrement audio de la cassette enregistrée est le mode de déverrouillage et le code temporel est partiellement incorrect.

<sup>4)</sup> Le mode d'enregistrement audio de la cassette de montage est le mode de verrouillage.

<sup>5)</sup> Il est possible que certains équipements vidéo DV ne puissent pas lire des cassettes formatées DVCAM. Même si la cassette est reproduite, le contenu ne peut pas être garanti.

<sup>6)</sup> En fonction des conditions du signal de la cassette source, il se peut que vous ne puissiez pas effectuer le montage de la cassette à l'aide de la connexion DV.

### Limitations on editing

You will find the following limitations when editing.









- Due to the difference of a track pitch, you cannot record or edit on DV-formatted tapes using DVCAM video equipment.
- Depending on signal conditions, you may not be able to record or edit on DVCAM-formatted tapes. In these cases, copy the tape again using audio/video jacks.

### Limites de montage



Vous serez confrontés aux limites suivantes lors du montage:

- En raison de la différence de l'entraxe des pistes, vous ne pouvez pas effectuer l'enregistrement ou le montage sur des cassettes formatées DV à l'aide d'un appareil vidéo DVCAM.
- En fonction de l'état des signaux, il se peut que vous ne puissiez pas effectuer l'enregistrement ou le montage sur des cassettes formatées DVCAM. Dans ces cas, copiez de nouveau la cassette à l'aide des prises audio/vidéo.

## Selecting cassette types

You can use the mini DVCAM  cassette only. You cannot use any other  DV,  8 mm,  Hi8,  VHS,  S-VHS,  VHSC,  S-VHSC or  Betamax cassette.

We recommend mini DVCAM cassette with cassette memory.

There are two types of mini DVCAM cassettes: with cassette memory and without cassette memory. We recommend you to use the tape with cassette memory. The IC memory is mounted on this type of mini DVCAM cassette. This VCR can read and write data such as dates of recording or titles, etc. to this memory. Tapes with cassette memory have  (Cassette Memory) mark. Sony recommends that you use a tape having  mark to enjoy this VCR fully.

## When you play back

### Copyright signal









Using this VCR, you cannot play back a tape that has recorded a copyright control signals for copyright protection of software. "COPY INHIBIT" appears on the LCD screen or on the TV screen if you try to play back such a tape. This VCR does not record copyright control signals on the tape when it records.



### Audio mode

FS32K mode: The original sound can be recorded in stereo 1, and the new sound in stereo 2 in 32 kHz. The balance between stereo 1 and stereo 2 can be adjusted by selecting AUDIO MIX in the menu system during playback. Both sounds can be played back.

FS48K mode: A new sound cannot be recorded but the original sound can be recorded in high quality. Moreover, it can also play back sound recorded in 32 kHz, 44.1 kHz or 48 kHz. When playing back a tape recorded in the 16-bit mode, 16BIT indicator appears.

## Types de cassettes

Vous pouvez uniquement utiliser des minicassettes DVCAM . Vous ne pouvez pas utiliser d'autres cassettes  DV,  8 mm,  Hi8,  VHS,  S-VHS,  VHSC,  S-VHSC ou  Betamax.

Nous conseillons l'utilisation de minicassettes DVCAM dotées d'une mémoire de cassette. Il existe deux types de minicassettes DVCAM : avec mémoire de cassette et sans mémoire de cassette. Nous vous conseillons d'utiliser des cassettes dotées d'une mémoire de cassette. Une mémoire à circuit intégré est montée sur ce type de minicassettes DVCAM. Ce magnéscope peut lire et écrire dans cette mémoire des données telles que les dates d'enregistrement, les titres, etc. Les cassettes dotées d'une mémoire de cassette sont identifiées par le symbole  (Cassette Memory). Sony recommande l'utilisation de cassettes portant le symbole  afin que vous puissiez exploiter pleinement les capacités de ce magnéscope.

## Lecture de cassettes

### Signal de protection des droits d'auteur

Sur ce magnéscope, vous ne pouvez pas reproduire une cassette comportant des signaux de contrôle de droits d'auteur pour la protection des données logicielles. Si vous essayez de reproduire une telle cassette, le message "COPY INHIBIT" ("copie interdite") s'affiche sur l'écran LCD ou sur l'écran du téléviseur. Ce magnéscope n'enregistre pas les signaux de contrôle de droits d'auteur sur la cassette lorsqu'il l'enregistre.

### Mode audio

Mode FS32K : Le son original peut être enregistré sur la piste stéréo 1 et le nouveau son sur la piste stéréo 2 en 32 kHz. La balance entre les pistes stéréo 1 et stéréo 2 peut être réglée en sélectionnant AUDIO MIX dans le menu système en cours de lecture. Les deux sons peuvent être reproduits.

Mode FS48K : Un nouveau son ne peut être enregistré mais le son original peut être enregistré en haute qualité. De plus, il peut également reproduire les sons enregistrés en 32 kHz, 44,1 kHz ou 48 kHz. Pendant la lecture d'une cassette enregistrée en mode 16-bit, l'indicateur 16BIT apparaît.

## Notes on the mini DVCAM Cassette

### To prevent accidental erasure

Slide out the protect tab on the cassette so that the red portion is visible. [a]

### When affixing a label on the mini DVCAM cassette

Be sure to affix a label on only the location as illustrated below so as not to cause malfunction of the VCR. [b]

### After using the mini DVCAM cassette

Rewind the tape to the beginning, put the cassette in its case, and store it in an upright position.

## Remarques sur les minicassettes DVCAM

### Pour éviter tout effacement accidentel

Faites glisser le taquet de la cassette de façon à ce que la portion rouge soit visible. [a]

### Apposition d'une étiquette sur les minicassettes DVCAM

Veillez à n'apposer une étiquette qu'à l'endroit illustré ci-dessous de façon à ne pas causer de dysfonctionnement du magnétoscope. [b]

### Après avoir utilisé une minicassette DVCAM

Rembobinez la cassette au début, glissez la cassette dans son boîtier et rangez celui-ci en position verticale.

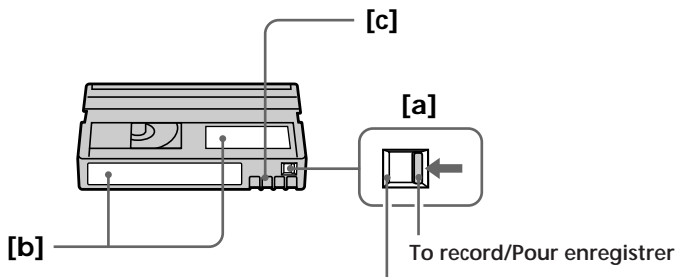

Slide out to prevent accidental erasure./  
Glisser pour éviter l'effacement accidentel.

### Note on gold-plated connector

If the gold-plated connector of mini DVCAM cassettes is dirty or dusty, you may not operate the function using cassette memory. Clean up the gold-plated connector with cotton-wool swab, about every 10 times ejection of a cassettes. [c]

### Remarque sur le connecteur plaqué or

Si le connecteur plaqué or des minicassettes DVCAM est souillé ou poussiéreux, il se peut que vous ne puissiez pas exploiter les fonctions de mémoire de cassette. Dans ce cas, nettoyez le connecteur plaqué or à l'aide d'un coton-tige à peu près toutes les 10 éjections. [c]

## Charging the vanadium-lithium battery in the VCR

Your VCR is supplied with a vanadium-lithium battery installed so as to retain the menu settings, regardless of the setting of the POWER switch. The vanadium-lithium battery is always charged as long as you are using the VCR. The battery, however, will get discharged gradually if you do not use the VCR. It will be completely discharged in about 1 year if you do not use the VCR at all. Even if the vanadium-lithium battery is not charged, it will not affect the VCR operation. To retain the menu settings, charge the battery if the battery is discharged. The following are charging methods:

- Connect the VCR to a wall outlet using the supplied AC adaptor/charger, and leave the VCR with the POWER switch turned off for more than 24 hours.
- Install the fully charged battery pack on the VCR, and leave the VCR with the POWER switch turned off for more than 24 hours.

## Charge de la pile au vanadium-lithium du magnétoscope

Votre magnétoscope est fourni avec une pile au vanadium-lithium installée qui assure la sauvegarde des réglages de menu, quel que soit le réglage du commutateur POWER. La pile au vanadium-lithium est chargée en permanence tant que vous utilisez le magnétoscope. Elle se décharge cependant de manière progressive si vous n'utilisez pas le magnétoscope. Elle sera complètement déchargée après environ 1 an de non-utilisation totale du magnétoscope. Même si elle n'est pas chargée, la pile au vanadium-lithium n'affecte pas le fonctionnement du magnétoscope. Pour sauvegarder les réglages de menu, chargez la pile si elle est déchargée. Voici les méthodes de charge à votre disposition :

- Raccordez le magnétoscope à une prise murale au moyen de l'adaptateur/chargeur CA fourni et laissez le magnétoscope avec le commutateur POWER en position d'arrêt pendant au moins 24 heures.
- Installez la batterie complètement chargée sur le magnétoscope et laissez-le avec commutateur POWER en position d'arrêt pendant au moins 24 heures.



# Resetting the date and time

# Réglage de la date et de l'heure

The date and time are set at the factory. Set the time according to the local time in your country. If you do not use the VCR for about a year, the date and time settings may be released (bars may appear) because the vanadium-lithium battery installed in the VCR will have been discharged. In this case, first charge the vanadium-lithium battery, then reset the date and time.

- (1) Set the POWER switch to ON.
- (2) Press MENU to display the menu.
- (3) Turn the control dial to select CLOCK SET, then press the control dial.
- (4) Turn the control dial to adjust the year, and then press the control dial.
- (5) Set the month, day, hour and minutes by turning and pressing the control dial.
- (6) Press MENU to erase the menu.

La date et l'heure sont réglés par défaut en vue de l'expédition. Lors de la mise en service de votre magnétoscope, réglez la date et l'heure selon votre fuseau horaire. Si vous n'utilisez pas le magnétoscope pendant environ une année, il se peut que les réglages de la date et de l'heure soient effacés (des tirets s'affichent en lieu et place) parce que la pile au vanadium-lithium installée dans votre magnétoscope s'est déchargée. Dans ce cas, chargez d'abord la pile au vanadium-lithium et réglez ensuite la date et l'heure.

- (1) Mettez le commutateur POWER sur ON.
- (2) Appuyez sur MENU pour afficher le menu.
- (3) Tournez la molette de commande pour sélectionner CLOCK SET et appuyez ensuite sur la molette de commande.
- (4) Tournez la molette de commande pour régler l'année et appuyez ensuite sur la molette de commande.
- (5) Réglez le mois, le jour, l'heure et les minutes en tournant et en appuyant sur la molette de commande.
- (6) Appuyez sur MENU pour désactiver le menu.

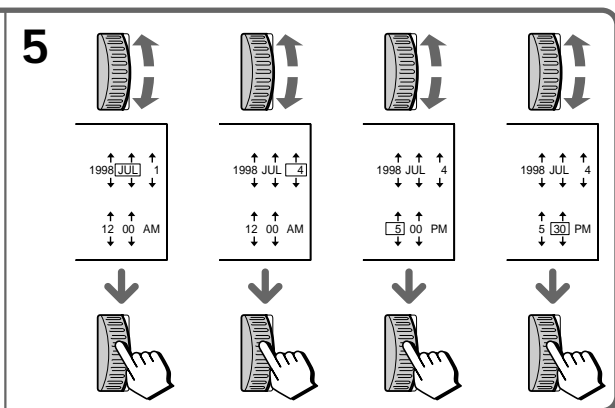
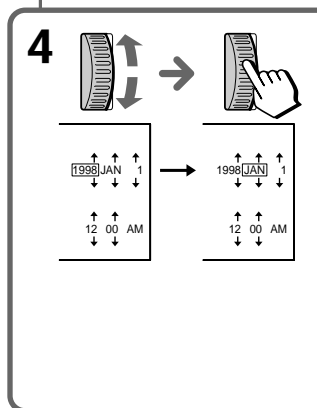
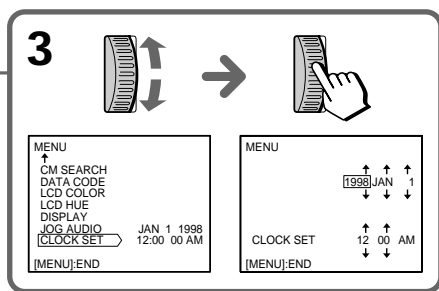
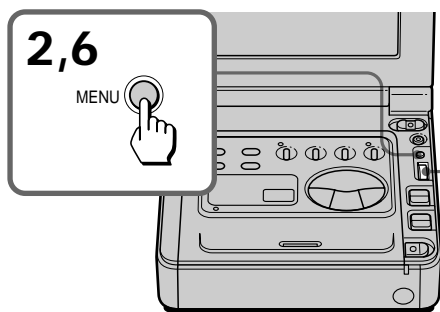

### To correct the date and time setting

Repeat steps 2 to 6.

The year indicators changes as follows:

→ 1998 → 1999 → ..... 2000 ..... → 2029 →

#### Note on the time indicator

The internal clock of this VCR operates on a 12-hour cycle.

- 12:00 AM stands for midnight.
- 12:00 PM stands for noon.

### Pour corriger le réglage de la date et de l'heure

Répétez les étapes 2 à 6.

L'indication de l'année change selon la séquence suivante :

→ 1998 → 1999 → ..... 2000 ..... → 2029 →

#### Remarque sur l'indication de l'heure



L'horloge interne de ce magnétoscope fonctionne suivant un cycle de 12 heures.

- 12:00 AM indique minuit.
- 12:00 PM indique midi.

# Notes on “InfoLITHIUM” battery pack

## “InfoLITHIUM” battery pack

The “InfoLITHIUM” battery pack is a lithium battery pack which can exchange data with compatible video equipment about its battery consumption.

Sony recommends that you use the “InfoLITHIUM” battery pack with video equipment having the  InfoLITHIUM mark. When you use this battery pack with video equipment having the  InfoLITHIUM mark, the video equipment will indicate the remaining battery time in minutes.\* However, if you use it with video equipment not having this mark, the remaining battery capacity will not be indicated in minutes.

\* The indication may not be accurate depending on the condition and environment which the equipment is used under.

## How the battery consumption is displayed

The power consumption of the VCR changes depending on its use.

While checking the condition of the VCR, the “InfoLITHIUM” battery pack measures the battery consumption and calculates the remaining battery power. If the condition changes drastically, the remaining battery indication may suddenly decrease or increase by more than 2 minutes. Even if 5 to 10 minutes is indicated as the battery remaining time on the LCD screen, the  indicator may also flash under some conditions.

# Remarques sur la batterie “InfoLITHIUM”

## Qu’est-ce qu’une batterie “InfoLITHIUM” ?

Une batterie “InfoLITHIUM” est une batterie au lithium qui peut échanger des données avec un appareil vidéo compatible sur sa consommation d’électricité.

Sony recommande l’utilisation d’une batterie “InfoLITHIUM” avec les appareils vidéo identifiés par le logo  InfoLITHIUM.

Si vous utilisez une batterie de ce type avec un appareil vidéo portant le logo  InfoLITHIUM, l’appareil vidéo indique la charge résiduelle de la batterie en minutes.\* Mais si vous utilisez une batterie de ce type avec un appareil vidéo qui ne porte pas ce logo, le charge résiduelle de la batterie ne sera pas indiquée en minutes.



\* L’indication peut manquer de précision en fonction des conditions d’utilisation de l’appareil.

## Affichage de la consommation d’électricité

La consommation d’électricité du magnétoscope varie suivant les conditions d’utilisation.



Tout en vérifiant les conditions d’utilisation du magnétoscope, la batterie InfoLITHIUM mesure la consommation d’électricité et calcule la charge résiduelle de la batterie. Si les conditions d’utilisation changent de façon radicale, la charge résiduelle indiquée peut diminuer ou augmenter brusquement de plus de 2 minutes. Même si l’autonomie résiduelle affichée sur l’écran LCD est de 5 à 10 minutes, il se peut que l’indicateur  se mette également à clignoter dans certaines conditions d’utilisation.

## To obtain more accurate remaining battery indication



- If the indication seems incorrect, use up the battery pack and then recharge it fully (Full charge <sup>1)</sup>). Note that if you have used the battery in a hot or cold environment for long time, or you have repeated charging many times, the battery pack may not be able to show the correct time even after being fully charged.
- After you have used the "InfoLITHIUM" battery pack with an equipment not having the  InfoLITHIUM mark, make sure that you use up the battery pack on the equipment having the  InfoLITHIUM mark and then recharge fully.

## Why the remaining battery indication does not match the battery life in the operating instructions

The battery life is affected by the environmental temperature and conditions. The battery life becomes very short in a cold environment. The battery life in the operating instructions is measured under the condition of using a fully charged (or normal charged <sup>2)</sup>) battery pack in 77°F (25°C). As the environmental temperature and condition are different when you actually use the VCR, the remaining battery time is not same as the battery life in the operating instructions.



- <sup>1)</sup> Full charge: charging until the CHARGE lamp of the AC adaptor/charger goes off and the battery mark becomes .
- <sup>2)</sup> Normal charge: charging until the battery mark of the AC adaptor/charger becomes .

## Pour obtenir une indication plus précise de la charge résiduelle

- Si l'indication semble incorrecte, déchargez la batterie et rechargez-la ensuite complètement (charge complète <sup>1)</sup>). Il est à remarquer que si vous avez utilisé longtemps la batterie dans un environnement chaud ou froid, ou si vous avez effectué plusieurs charges consécutives, il se peut que la batterie n'indique pas une durée correcte même au terme d'une charge complète.
- Après que vous avez utilisé la batterie "InfoLITHIUM" avec un appareil qui ne porte pas le logo , n'oubliez pas de décharger la batterie sur l'appareil portant le logo  et de la charger ensuite complètement.

## Pourquoi l'indication de charge résiduelle ne correspond pas à l'autonomie de la batterie spécifiée dans le mode d'emploi



L'autonomie de la batterie est affectée par la température ambiante et les conditions d'utilisation. Par exemple, l'autonomie de la batterie est fortement réduite dans un environnement froid. L'autonomie de la batterie spécifiée dans le mode d'emploi est mesurée avec une batterie complètement chargée (ou à charge normale <sup>2)</sup>) utilisée sous une température de 25 °C (77 °F). Comme la température ambiante et les conditions d'utilisation de votre magnétoscope sont différentes, la charge résiduelle de la batterie ne correspond pas à l'autonomie spécifiée dans le mode d'emploi.

- <sup>1)</sup> Charge complète: charge jusqu'à ce que le témoin CHARGE de l'adaptateur/chargeur CA s'éteigne et le repère de batterie affiche .
- <sup>2)</sup> Charge normale: charge jusqu'à ce que le repère de batterie de l'adaptateur/chargeur CA affiche .

## Moisture condensation

If the VCR is brought directly from a cold place to a warm place, moisture may condense inside the VCR, on the surface of the tape, or on the head drum. In this condition, the tape may stick to the head drum and be damaged or the VCR may not operate correctly. To prevent possible damage under these circumstances, the VCR is furnished with moisture sensors. Take the following precautions.

### Inside the VCR

If there is moisture inside the VCR, the beep sounds and the  indicator flashes on the LCD screen. If this happens, none of the function except cassette ejection will work. Open the cassette compartment, turn off the VCR, and leave it about 1 hour. When the  indicator flashes at the same time, the cassette is inserted in the VCR. Eject the cassette, turn off the VCR, and leave also the cassette about 1 hour.

### How to prevent moisture condensation



When bringing the VCR from a cold place to a warm place, put the VCR in a plastic bag and allow it to adapt to room conditions over a period of time.

- (1) Be sure to tightly seal the plastic bag containing the VCR.
- (2) Remove the bag when the air temperature inside it has reached the temperature surrounding it (after about 1 hour).

## Condensation

Si le magnéscope est transporté directement d'un endroit froid dans un endroit chaud, de l'humidité risque de se condenser à l'intérieur du magnéscope, sur la surface de la bande magnétique ou encore sur le tambour. Si c'est le cas, la bande magnétique risque d'adhérer au tambour et d'être endommagée, en conséquence de quoi le magnéscope peut présenter des défaillances. Le magnéscope est donc équipé de capteurs d'humidité pour prévenir de tels dommages. Il convient néanmoins de prendre les précautions suivantes.

### A l'intérieur du magnéscope

Lorsque de la condensation s'est formée à l'intérieur du magnéscope, un bip sonore retentit et l'indicateur  se met à clignoter sur l'écran LCD. Si cela se produit, seule la fonction d'éjection de la cassette reste opérationnelle. Ouvrez le compartiment à cassette, mettez le magnéscope hors tension et laissez-le sécher pendant environ une heure. Lorsque l'indicateur  se met à clignoter en même temps, la cassette est introduite dans le magnéscope. Ejectez la cassette, mettez le magnéscope hors tension et laissez également la cassette pendant environ une heure.

### Comment éviter la condensation d'humidité



Lorsque vous transportez le magnéscope d'un endroit froid dans un endroit chaud, placez-le dans un sac en plastique et laissez-le tel quel pendant un certain temps pour qu'il s'adapte aux conditions ambiantes.

- (1) Placez le magnéscope dans un sac en plastique que vous refermez hermétiquement.
- (2) Retirez le magnéscope du sac quand la température à l'intérieur du sac a atteint la température ambiante (après environ une heure).

## Video head cleaning

To ensure normal recording and clear pictures, clean the video heads.



The video heads may be dirty when:

- mosaic-pattern noise appears on the playback picture
- playback pictures do not move
- playback pictures are hardly visible
- playback pictures do not appear
- the  indicator and “ CLEANING CASSETTE” message appear one after another or the  indicator flashes on the LCD screen

## Nettoyage des têtes vidéo

Pour garantir un enregistrement normal et des images claires et nettes, nettoyez les têtes vidéo.

Les têtes vidéo sont encrassées lorsque :

- des parasites à motif en mosaïque apparaissent dans l'image de lecture;
- les images de lecture ne sont plus animées;
- les images de lecture sont à peine visibles;
- aucune image de lecture n'apparaît;
- l'indicateur  et le message “ CLEANING CASSETTE” apparaissent successivement ou que l'indicateur  se met à clignoter sur l'écran LCD.



[a]



or  
ou

[b]



If [a] or [b] happens, clean the video heads with the Sony DVM12CL cleaning cassette (not supplied). Check the picture and if the above problem persists, repeat the cleaning. (Do not repeat cleaning more than 5 times in one session.)

### Note

If the DVM12CL cleaning cassette (not supplied) is not available in your area, consult your nearest Sony dealer.

Si vous observez le phénomène [a] ou [b], nettoyez les têtes vidéo à l'aide de la cassette de nettoyage DVM12CL Sony (non fournie). Vérifiez ensuite l'image. Si le problème ci-dessus persiste, répétez le nettoyage. (Ne répétez pas le nettoyage plus de 5 fois d'affilée.)

### Remarque

Si la cassette de nettoyage DVM12CL (non fournie) n'est pas disponible dans votre zone géographique, consultez votre revendeur Sony.

## Precautions

### VCR operation

- Operate the VCR on 8.4 V (AC adaptor/charger) or 7.2 V (battery pack).
- Should any solid object or liquid get inside the casing, unplug the VCR and have it checked by Sony dealer before operating it any further.
- Avoid rough handling or mechanical shock.
- Keep the POWER switch set to OFF when not using the VCR.
- Do not wrap up the VCR and operate it since heat may build up internally.
- Keep the VCR away from strong magnetic fields or mechanical vibration.
- Do not push the LCD screen.
- If the VCR is used in a cold place, a residual image may appear on the LCD screen. This is not a malfunction.
- While using the VCR, the back of the LCD screen may heat up. This is not a malfunction.

### On handling tapes

Do not insert anything in the small holes on the rear of the cassette. These holes are used to sense the type of tape, thickness of tape and if the recording tab is in or out.

### VCR care

- When the VCR is not to be used for a long time, disconnect the power source and remove the tape. Periodically turn on the power, play back a tape for about 3 minutes.
- If fingerprints or dust are on the LCD screen, we recommend you remove them using the LCD cleaning kit (not supplied).
- Clean the VCR body with a dry soft cloth, or a soft cloth lightly moistened with a mild detergent solution. Do not use any type of solvent which may damage the finish.
- Do not let sand get into the VCR. When you use the VCR on a sandy beach or in a dusty place, protect it from the sand or dust. Sand or dust may cause the unit to malfunction, and sometimes this malfunction cannot be repaired.

## Précautions

### Fonctionnement

- Faites fonctionner le magnétoscope sur une tension de 8,4 V (adaptateur/chargeur CA) ou 7,2 V (batterie).
- Si quoi que ce soit venait à pénétrer dans le châssis, débranchez le magnétoscope et faites-le vérifier par le revendeur Sony avant de le remettre en service.
- Évitez les manipulations brutales et les chocs mécaniques.
- Laissez le commutateur POWER sur OFF lorsque vous n'utilisez pas le magnétoscope.
- N'enveloppez pas le magnétoscope avant de l'utiliser, car vous risquez de provoquer une surchauffe interne.
- Gardez le magnétoscope à l'écart des puissants champs magnétiques et des vibrations mécaniques.
- N'appuyez pas sur l'écran LCD.
- Lorsque le magnétoscope est utilisé dans un endroit froid, une image rémanente risque d'apparaître sur l'écran LCD. Il ne s'agit pas d'un dysfonctionnement.
- Lorsque vous utilisez le magnétoscope, l'arrière de l'écran LCD peut s'échauffer. Il ne s'agit pas d'un dysfonctionnement.

### Manipulation des cassettes

N'introduisez rien dans les petits orifices à l'arrière des cassettes. Ces orifices servent à l'identification du type de cassette, de l'épaisseur de la bande magnétique et à contrôler si le taquet de protection contre l'enregistrement est engagé ou non.

### Entretien

- Si vous prévoyez de ne pas utiliser le magnétoscope pendant une période prolongée, déconnectez la source d'alimentation et retirez la cassette. A intervalles réguliers, mettez le magnétoscope sous tension et actionnez la lecture d'une cassette pendant environ 3 minutes.
- S'il y a des traces de doigts ou de la poussière sur l'écran LCD, nous vous conseillons de les éliminer au moyen du kit de nettoyage LCD (non fourni).
- Nettoyez le châssis du magnétoscope à l'aide d'un chiffon doux et sec ou d'un chiffon doux légèrement imprégné d'une solution détergente neutre. N'utilisez aucun type de solvant, qui risquerait d'en ternir le fini.
- Veillez à ce que du sable ne pénètre pas à l'intérieur du magnétoscope. Si vous utilisez le magnétoscope à la plage ou dans un endroit poussiéreux, protégez-le contre le sable ou la poussière. Le sable et la poussière risquent en effet de provoquer des dysfonctionnements qui s'avéreront dans certains cas irréparables.

### On AC adaptor/charger

#### Charging

- Use only a lithium ion type battery pack.
- Place the battery pack on a flat surface without vibration during charging.
- The battery pack will get hot during charging. This is normal.

#### Others

- Unplug the AC adaptor/charger from the wall outlet when not in use for a long time. To disconnect the power cord, pull it out by the plug. Never pull the cord itself.
- Do not operate the AC adaptor/charger with a damaged cord or if the AC adaptor/charger has been dropped or damaged.
- Do not bend the AC power cord forcibly, or put a heavy object on it. This will damage the cord and may cause a fire or an electrical shock.
- Be sure that nothing metallic comes into contact with the metal parts of the connecting plate. If this happens, a short may occur and the AC adaptor/charger may be damaged.
- Always keep the metal contacts clean.
- Do not disassemble the AC adaptor/charger.
- Do not apply mechanical shock or drop the AC adaptor/charger.
- While the AC adaptor/charger is in use, particularly during charging, keep it away from AM receivers and video equipment because it will disturb AM reception and video operation.
- The AC adaptor/charger becomes warm while in use. This is normal.
- Do not place the AC adaptor/charger in locations that are:
  - Extremely hot or cold
  - Dusty or dirty
  - Very humid
  - Vibrating

If any difficulty should arise, unplug the unit and contact your nearest Sony dealer.

### Adaptateur/chargeur CA

#### Charge

- Utilisez uniquement une batterie ion lithium.
- Durant la charge, placez la batterie sur une surface plane à l'abri des vibrations.
- La batterie s'échauffe pendant la charge. C'est normal.

#### Autres

- Débranchez l'adaptateur/chargeur CA de la prise murale si vous prévoyez de ne pas l'utiliser pendant une période prolongée. Pour débrancher le cordon d'alimentation, saisissez la fiche; ne tirez jamais sur le cordon proprement dit.
- Ne faites pas fonctionner l'adaptateur/chargeur CA avec un cordon endommagé ou après qu'il est tombé ou a été endommagé.
- Ne pliez pas le cordon d'alimentation à l'excès et ne posez pas d'objets lourds dessus. Vous risquez sinon d'endommager le cordon d'alimentation et de provoquer un incendie ou une décharge électrique.
- Veillez à ce qu'aucun objet métallique n'entre en contact avec les éléments en métal de la plaquette de connexion. Si cela se produit, un court-circuit risque de se produire et l'adaptateur/chargeur CA de subir des dommages.
- Veillez à ce que les contacts métalliques restent toujours propres.
- Ne démontez pas l'adaptateur/chargeur CA.
- Ne soumettez pas l'adaptateur/chargeur CA à des chocs mécaniques et ne le laissez pas tomber.
- En cours d'utilisation, et plus particulièrement pendant un cycle de charge, gardez l'adaptateur/chargeur CA à l'écart des récepteurs AM et des appareils vidéo parce qu'il perturbe la réception AM et le fonctionnement vidéo.
- L'adaptateur/chargeur CA s'échauffe en cours d'utilisation. C'est normal.
- Ne placez pas l'adaptateur/chargeur CA dans des endroits:
  - extrêmement chauds ou froids;
  - poussiéreux ou sales;
  - très humides;
  - soumis à des vibrations.

En cas de difficulté, débranchez l'appareil et consultez votre revendeur Sony.



## Using your VCR abroad

Each country or area has its own electric and TV color systems. Before using your VCR abroad, check the following points.

### Power sources

You can use your VCR in any country or area with the supplied AC adaptor/charger within 100 V to 240 V AC, 50/60 Hz. Use a commercially available AC plug adaptor [a], if necessary, depending on the wall outlet [b].

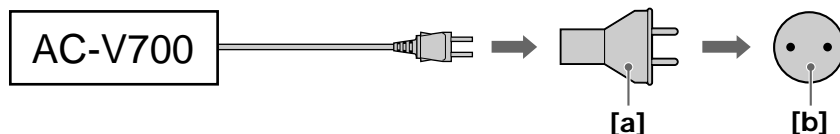

### Difference in color systems

This VCR is an NTSC system-based VCR. If you want to view the playback picture on a TV, it must be an NTSC system-based TV. Check the following list.

#### NTSC system

Bahama Islands, Bolivia, Canada, Central America, Chile, Colombia, Ecuador, Jamaica, Japan, Korea, Mexico, Peru, Surinam, Taiwan, the Philippines, the U.S.A., Venezuela, etc.

#### PAL system

Australia, Austria, Belgium, China, Czech Republic, Denmark, Finland, Germany, Great Britain, Holland, Hong Kong, Italy, Kuwait, Malaysia, New Zealand, Norway, Portugal, Singapore, Slovak Republic, Spain, Sweden, Switzerland, Thailand, etc.

#### PAL-M system

Brazil

#### PAL-N system

Argentina, Paraguay, Uruguay

#### SECAM system

Bulgaria, France, Guiana, Hungary, Iran, Iraq, Monaco, Poland, Russia, Ukraine, etc.

## Utilisation de votre magnéscope à l'étranger

Chaque pays ou zone géographique possède un réseau de distribution d'électricité propre et applique des systèmes couleur de télévision spécifiques. Avant d'employer votre magnéscope à l'étranger, vérifiez les points suivants.

### Sources d'alimentation

Vous pouvez utiliser votre magnéscope avec l'adaptateur/chargeur CA fourni dans tous les pays appliquant une tension secteur comprise entre 100 et 240 V CA, 50/60 Hz.

Si nécessaire, utilisez un adaptateur de fiche [a] disponible dans le commerce en fonction de la prise murale (secteur) [b].

### Différences de systèmes couleur

Ce magnéscope fonctionne suivant le système NTSC. Si vous souhaitez visualiser l'image de lecture sur l'écran d'un téléviseur, celui-ci doit également fonctionner suivant le système NTSC. Consultez la liste suivante.

#### Système NTSC

Amérique centrale, îles Bahamas, Bolivie, Canada, Chili, Colombie, Corée, Equateur, Etats-Unis, Jamaïque, Japon, Mexique, Pérou, Surinam, Taiwan, Philippines, Venezuela, etc.

#### Système PAL

Allemagne, Australie, Autriche, Belgique, Chine, Danemark, Espagne, Finlande, Grande-Bretagne, Hongkong, Italie, Koweït, Malaysia, Norvège, Nouvelle-Zélande, Pays-Bas, Portugal, Singapour, république de Slovaquie, république Tchèque, Suède, Suisse, Thaïlande, etc.

#### Système PAL-M

Brésil

#### Système PAL-N

Argentine, Paraguay, Uruguay

#### Système SECAM

Bulgarie, France, Guyane, Hongrie, Iran, Iraq, Monaco, Pologne, Russie, Ukraine, etc.

# Trouble check

If you run into any problem using the VCR, use the following table to troubleshoot the problem. Should the difficulty persist, disconnect the power source and contact your Sony dealer or local authorized Sony service facility.

## VCR

### Power

| Symptom                                 | Cause and/or corrective actions  |
|---|--|
| The power is not on.                    | <ul style="list-style-type: none"> <li>• The AC adaptor/charger is not connected to a wall outlet.<br/>→ Connect the AC adaptor/charger to a wall outlet. (p. 11)</li> <li>• The battery pack is not installed.<br/>→ Install the battery pack. (p. 19)</li> <li>• The battery is dead.<br/>→ Use a charged battery pack. (p. 19)</li> </ul> |
| The battery pack is quickly discharged. | <ul style="list-style-type: none"> <li>• The ambient temperature is too low. (p. 52)</li> <li>• The battery pack has not been charged fully.<br/>→ Charge the battery pack again. (p. 19)</li> <li>• The battery pack is completely dead, and cannot be recharged.<br/>→ Use another battery pack. (p. 18)</li> </ul>                        |

### Operation

| Symptom  | Cause and/or corrective actions   |
|--|---|
| The tape does not move when a tape transport button is pressed.              | <ul style="list-style-type: none"> <li>• The POWER switch is set to OFF.<br/>→ Set it to ON. (p. 13)</li> <li>• The tape has run out.<br/>→ Rewind the tape or use a new one. (p. 13)</li> </ul>  |
| The tape does not start.   | <ul style="list-style-type: none"> <li>• The tape is stuck to the drum.<br/>→ Eject the cassette. (p. 12)</li> <li>• The tape has run out.<br/>→ Rewind the tape or use a new one. (p. 13)</li> <li>• The tab on the cassette is out (red).<br/>→ Use a new tape or slide the tab. (p. 12)</li> </ul> |
| The cassette cannot be removed from the holder.                              | <ul style="list-style-type: none"> <li>• The AC adaptor/charger is not connected to a wall outlet.<br/>→ Connect the AC adaptor/charger to a wall outlet. (p. 11)</li> <li>• The battery is dead.<br/>→ Use a charged battery pack or the AC adaptor/charger. (p. 11, 19)</li> </ul>                  |
| ⏏ and ▲ indicators flash and no function except for cassette ejection works. | <ul style="list-style-type: none"> <li>• Moisture condensation has occurred.<br/>→ Remove the cassette and leave the VCR for at least 1 hour. (p. 53)</li> </ul>  |
| “CLOCK SET” appears when the VCR is turned on.                               | <ul style="list-style-type: none"> <li>• Reset the date and time. (p. 49)</li> </ul>  |

## Operation

| Symptom   | Cause and/or corrective actions   |
|---|---|
| No sound or only a low sound is heard when playing back a tape.       | <ul style="list-style-type: none"> <li>The stereo tape is played back with HiFi SOUND set to 2 in the menu system.<br/>→ Set it to STEREO. (p. 16)</li> <li>The volume is turned to the minimum.<br/>→ Open the LCD panel and press VOLUME +. (p. 13)</li> <li>AUDIO MIX is set to ST2 side in the menu system.<br/>→ Adjust AUDIO MIX in the menu system (p. 22).</li> </ul> |
| The new sound added to the recorded tape is not heard.                | <ul style="list-style-type: none"> <li>AUDIO MIX is set to ST1 side in the menu system.<br/>→ Adjust AUDIO MIX in the menu system (p. 22).</li> </ul>   |
| Displaying the recorded date, date search function does not work.     | <ul style="list-style-type: none"> <li>The tape has no cassette memory.<br/>→ Use a tape with cassette memory. (p. 25)</li> <li>CM SEARCH is set to OFF in the menu system.<br/>→ Set it to ON. (p. 25)</li> </ul>  |
| C// indicator does not appear when using a tape with cassette memory. | <ul style="list-style-type: none"> <li>The gold-plated connector of the tape is dirty or dusty.<br/>→ Clean the gold-plated connector. (p. 47)</li> </ul>   |

## Picture

| Symptom  | Cause and/or corrective actions  |
|--|--|
| The picture is "noisy" or does not appear.     | <ul style="list-style-type: none"> <li>The video heads may be dirty.<br/>→ Clean the heads using the Sony DVM12CL (not supplied) cleaning cassette. (p. 54)</li> </ul> |
| ⊗ indicator flashes on the LCD screen.         | <ul style="list-style-type: none"> <li>The video heads may be dirty.<br/>→ Clean the heads using the Sony DVM12CL (not supplied) cleaning cassette. (p. 54)</li> </ul> |
| The picture is too bright or too dark.         | <ul style="list-style-type: none"> <li>LCD BRIGHT is not adjusted properly.<br/>→ Press + or - to obtain the brightness you want. (p. 13)</li> </ul>                   |
| The picture does not appear on the LCD screen. | <ul style="list-style-type: none"> <li>Incorporated fluorescent tube is worn out.<br/>→ Please contact your nearest Sony dealer.</li> </ul>                            |

Continued to the next page

## Trouble check

### Others

| Symptom   | Cause and/or corrective actions   |
|---|---|
| While editing using the DV connecting cable, recording picture cannot be monitored. | <ul style="list-style-type: none"><li>• Disconnect the DV connecting cable, and connect it again.</li></ul>   |
| The VCR becomes warm.   | <ul style="list-style-type: none"><li>• If the power of the VCR is on for a long time, it becomes warm, which is not malfunction.</li></ul>   |
| No function works though the power is on.   | <ul style="list-style-type: none"><li>• Disconnect the connecting plug on the AC adaptor/charger or the battery pack, then reconnect it in about one minute. Turn the power on. If the functions still do not work, press the RESET button at the bottom of the VCR using a sharp-pointed object. (If you press the RESET button, all the settings including the date and time return to the factory setting.) (p. 7)</li></ul> |
| The numbers or letters of 5 characters is displayed as a counter.                   | <ul style="list-style-type: none"><li>• Self-diagnosis function was activated.<br/>→ See the table in page 62 and treat the VCR appropriately.</li></ul>  |

### AC adaptor/charger

| Symptom                                       | Corrective actions   |
|---|--|
| The VCR/CAMERA or CHARGE lamp does not light. | <ul style="list-style-type: none"><li>• Disconnect the power cord. After about one minute, reconnect the power cord. (p. 11)</li></ul> |
| The CHARGE lamp flashes.                      | <ul style="list-style-type: none"><li>• See the chart on the next page.</li></ul>  |

# Trouble check

## When the CHARGE lamp flashes

Check through the following chart.

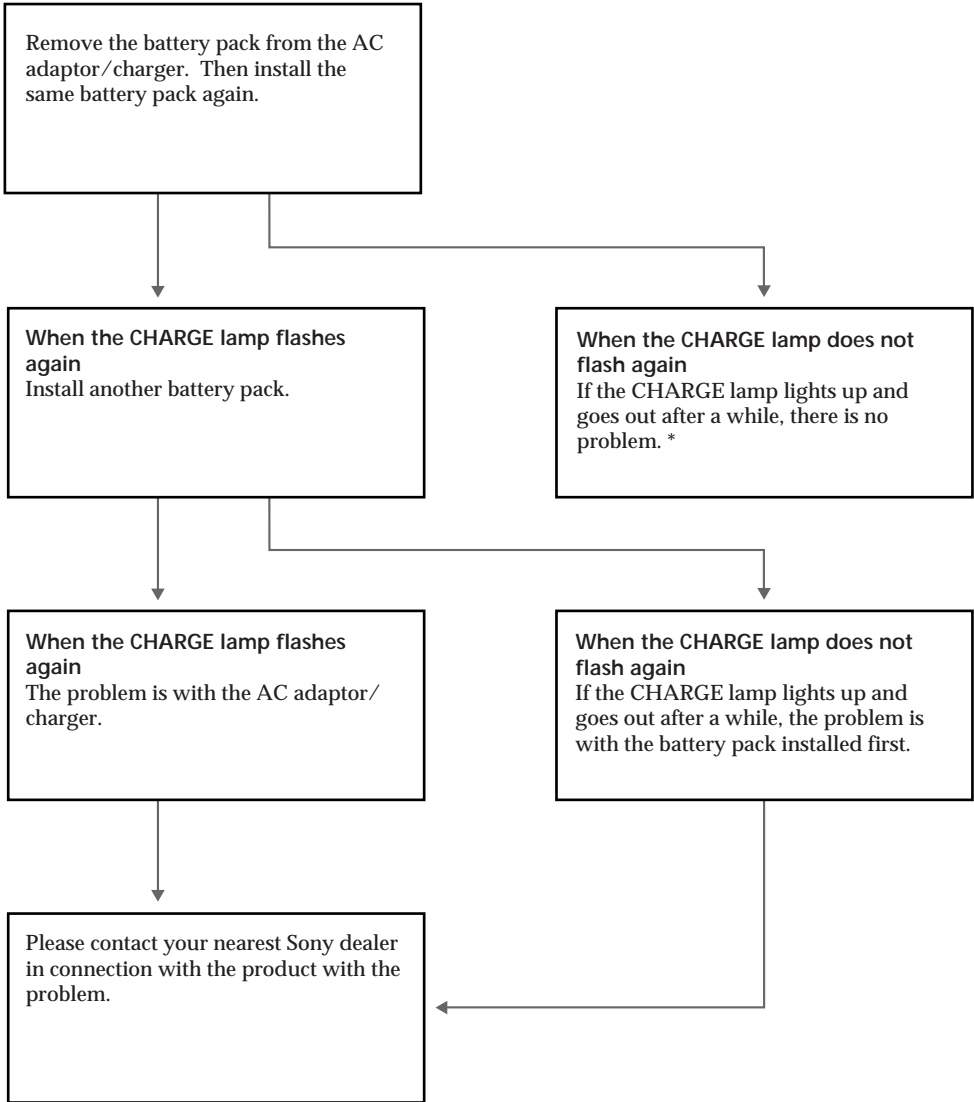

\* If you use a battery pack which you have just bought or which has been left unused for a long time, the CHARGE lamp may flash at the first charging. This does not indicate a problem. Repeat again to charge with same battery pack.

# Self-diagnosis display

The VCR has a self-diagnosis display. This function displays the VCR's condition with five digits (a combination of a letter and figures) on the LCD screen. If this occurs, check the following code chart. The five-digit display informs you of the VCR's current condition. The last two digits (indicated by □□) will differ depending on the state of the VCR.

## LCD screen

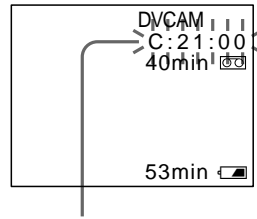

### Self-diagnosis display

- C:□□:□□  
You can service the VCR yourself.
- E:□□:□□  
Contact your Sony dealer or local authorized Sony service facility.

| Five-digit display | Cause and/or corrective actions   |
|--------------------|---|
| C:21:□□            | <ul style="list-style-type: none"> <li>• Moisture condensation has occurred.<br/>→ Remove the cassette and leave the VCR for at least 1 hour. (p. 53)</li> </ul>  |
| C:22:□□            | <ul style="list-style-type: none"> <li>• The video heads are dirty.<br/>→ Clean the heads using the Sony DVM12CL cleaning cassette (not supplied). (p. 54)</li> </ul>   |
| C:23:□□            | <ul style="list-style-type: none"> <li>• You are using a battery pack that is not an "InfoLITHIUM" battery pack.<br/>→ Use an "InfoLITHIUM" battery pack. (p. 51)</li> </ul>  |
| C:31:□□<br>C:32:□□ | <ul style="list-style-type: none"> <li>• A servicable situation not malfunctioned above has occurred.<br/>→ Remove the cassette and insert it again, then operate the VCR. (p. 12)<br/>→ Disconnect the power cord of the AC adaptor/charger or remove the battery pack. After reconnecting the power source, operate the VCR.</li> </ul> |
| E:61:□□<br>E:62:□□ | <ul style="list-style-type: none"> <li>• A VCR malfunction which you cannot service has occurred.<br/>→ Contact your Sony dealer or local authorized Sony service facility and inform them of the five digits. (example: E:61:10)</li> </ul>  |

If you are unable to resolve the problem, contact your Sony dealer or local authorized Sony service facility.



Si vous rencontrez des problèmes dans le cadre de l'utilisation de votre magnétope, consultez le guide de dépannage suivant pour tenter de remédier aux problèmes survenus. Si les difficultés persistent, déconnectez la source d'alimentation et consultez votre revendeur Sony ou un centre de service après-vente Sony agréé.

## Magnétope

### Alimentation

| Symptômes                                | Cause et/ou mesures correctives  |
|--|--|
| Le magnétope ne se met pas sous tension. | <ul style="list-style-type: none"> <li>• L'adaptateur/chargeur CA n'est pas raccordé à une prise murale.<br/>→ Branchez l'adaptateur/chargeur CA sur une prise murale. (p. 11)</li> <li>• La batterie n'est pas installée.<br/>→ Installez la batterie. (p. 19)</li> <li>• La batterie est à plat.<br/>→ Utilisez une batterie chargée. (p. 19)</li> </ul> |
| La batterie se décharge rapidement.      | <ul style="list-style-type: none"> <li>• La température est trop basse. (p. 52)</li> <li>• La batterie n'a pas été chargée complètement.<br/>→ Chargez à nouveau la batterie. (p. 19)</li> <li>• La batterie est complètement à plat et ne peut être chargée.<br/>→ Utilisez une autre batterie. (p. 18)</li> </ul>  |

### Fonctionnement

| Symptômes   | Cause et/ou mesures correctives  |
|---|--|
| La bande magnétique ne défile pas lorsque vous appuyez sur l'une des touches de défilement de la bande.   | <ul style="list-style-type: none"> <li>• Le commutateur POWER est réglé sur OFF.<br/>→ Réglez-le sur ON. (p. 13)</li> <li>• La cassette est arrivée en fin de bande.<br/>→ Rembobinez la cassette ou utilisez-en une nouvelle. (p. 13)</li> </ul>  |
| La cassette ne démarre pas.   | <ul style="list-style-type: none"> <li>• La bande magnétique adhère au tambour.<br/>→ Ejecte la cassette. (p. 12)</li> <li>• La cassette est arrivée en fin de bande.<br/>→ Rembobinez la cassette ou utilisez-en une nouvelle. (p. 13)</li> <li>• Le taquet de la cassette laisse apparaître la portion rouge.<br/>→ Utilisez une nouvelle cassette ou faites coulisser le taquet. (p. 12)</li> </ul> |
| Impossible de retirer la cassette de son support.   | <ul style="list-style-type: none"> <li>• L'adaptateur/chargeur CA n'est pas raccordé à une prise murale.<br/>→ Branchez l'adaptateur/chargeur CA sur une prise murale. (p. 11)</li> <li>• La batterie est à plat.<br/>→ Utilisez une batterie chargée ou l'adaptateur/chargeur CA. (p. 11, 19)</li> </ul>  |
| Les indicateurs  et  clignotent et seule la fonction d'éjection reste opérationnelle. | <ul style="list-style-type: none"> <li>• De l'humidité s'est condensée.<br/>→ Retirez la cassette et laissez le magnétope pendant au moins 1 heure. (p. 53)</li> </ul>   |
| "CLOCK SET" s'affiche lorsque vous mettez le magnétope sous tension.  | <ul style="list-style-type: none"> <li>• Réglez la date et l'heure. (p. 49)</li> </ul>   |

(suite page suivante)

## Fonctionnement

| Symptômes   | Cause et/ou mesures correctives   |
|---|---|
| Pas de son ou seule un faible son est audible pendant la lecture d'une cassette.                          | <ul style="list-style-type: none"> <li>• La cassette stéréo est reproduite avec HiFi SOUND réglé sur 2 dans le menu système.<br/>→ Réglez-le sur STEREO. (p. 16)</li> <li>• Le volume est au minimum.<br/>→ Ouvrez le panneau LCD et appuyez sur VOLUME +. (p. 13)</li> <li>• AUDIO MIX est réglé sur le côté ST2 dans le menu système.<br/>→ Réglez AUDIO MIX dans le menu système (p. 22).</li> </ul> |
| Le nouveau son ajouté sur la cassette enregistrée n'est pas audible.                                      | <ul style="list-style-type: none"> <li>• AUDIO MIX est réglé sur le côté ST1 dans le menu système.<br/>→ Réglez AUDIO MIX dans le menu système (p. 22).</li> </ul>  |
| L'affichage de la date enregistrée, de la fonction de recherche de date est inopérant.                    | <ul style="list-style-type: none"> <li>• La cassette n'a pas de mémoire de cassette.<br/>→ Utilisez une cassette dotée d'une mémoire de cassette. (p. 25)</li> <li>• CM SEARCH est réglé sur OFF dans le menu système.<br/>→ Réglez-le sur ON. (p. 25)</li> </ul>   |
| L'indicateur <b>CM</b> n'apparaît pas lorsque vous utilisez une cassette dotée d'une mémoire de cassette. | <ul style="list-style-type: none"> <li>• Le connecteur plaqué or de la cassette est encrassé ou poussiéreux.<br/>→ Nettoyez le connecteur plaqué or. (p. 47)</li> </ul>   |

## Image

| Symptômes  | Cause et/ou mesures correctives  |
|--|--|
| L'image est "neigeuse" ou n'apparaît pas.  | <ul style="list-style-type: none"> <li>• Les têtes vidéo sont peut-être encrassées.<br/>→ Nettoyez les têtes au moyen d'une cassette de nettoyage DVM12CL Sony (non fournie). (p. 54)</li> </ul> |
| L'indicateur  clignote sur l'écran LCD. | <ul style="list-style-type: none"> <li>• Les têtes vidéo sont peut-être encrassées.<br/>→ Nettoyez les têtes au moyen d'une cassette de nettoyage DVM12CL Sony (non fournie). (p. 54)</li> </ul> |
| L'image est trop lumineuse ou trop sombre.   | <ul style="list-style-type: none"> <li>• LCD BRIGHT n'est pas correctement réglé.<br/>→ Appuyez sur + ou - pour obtenir la luminosité voulue. (p. 13)</li> </ul>                                 |
| L'image n'apparaît pas sur l'écran LCD.  | <ul style="list-style-type: none"> <li>• Le tube fluorescent intégré est usé.<br/>→ Consultez votre revendeur Sony.</li> </ul>   |



## Autres

| Symptômes  | Cause et/ou mesures correctives  |
|--|--|
| En cours de montage au moyen d'un câble de connexion DV, impossible de contrôler l'image d'enregistrement. | <ul style="list-style-type: none"><li>• Débranchez le câble de connexion DV et rebranchez-le ensuite à nouveau.</li></ul>  |
| Le magnétoscope s'échauffe.  | <ul style="list-style-type: none"><li>• Lorsque le magnétoscope est sous tension depuis un certain temps, il s'échauffe; il ne s'agit cependant pas d'un dysfonctionnement.</li></ul>  |
| Aucune fonction n'est opérationnelle alors que le magnétoscope est sous tension.                           | <ul style="list-style-type: none"><li>• Débranchez la fiche de connexion du adaptateur/chargeur CA ou de la batterie et rebranchez-le ensuite à nouveau au bout d'environ une minute. Mettez le magnétoscope sous tension. Si les fonctions restent toujours inopérantes, appuyez sur la touche RESET située sur le dessous du magnétoscope au moyen d'un ustensile pointu. (Lorsque vous appuyez sur la touche RESET, tous les réglages, y compris de la date et de l'heure, sont ramenés aux valeurs par défaut.) (p. 7)</li></ul> |
| Une série de cinq caractères (chiffres et lettres) est affichée à la position du compteur.                 | <ul style="list-style-type: none"><li>• La fonction d'autodiagnostic a été activée.<br/>→ Consultez le tableau de la page 67 et appliquez le remède approprié.</li></ul>   |

## Adaptateur/chargeur CA

| Symptômes                                       | Mesures correctives  |
|---|--|
| Le témoin VCR/CAMERA ou CHARGE ne s'allume pas. | <ul style="list-style-type: none"><li>• Débranchez le cordon d'alimentation. Rebranchez-le ensuite à nouveau au bout d'environ une minute. (p. 11)</li></ul> |
| Le témoin CHARGE clignote.                      | <ul style="list-style-type: none"><li>• Consultez l'organigramme de la page suivante.</li></ul>  |

## Lorsque le témoin CHARGE clignote

Vérifiez l'organigramme suivant.

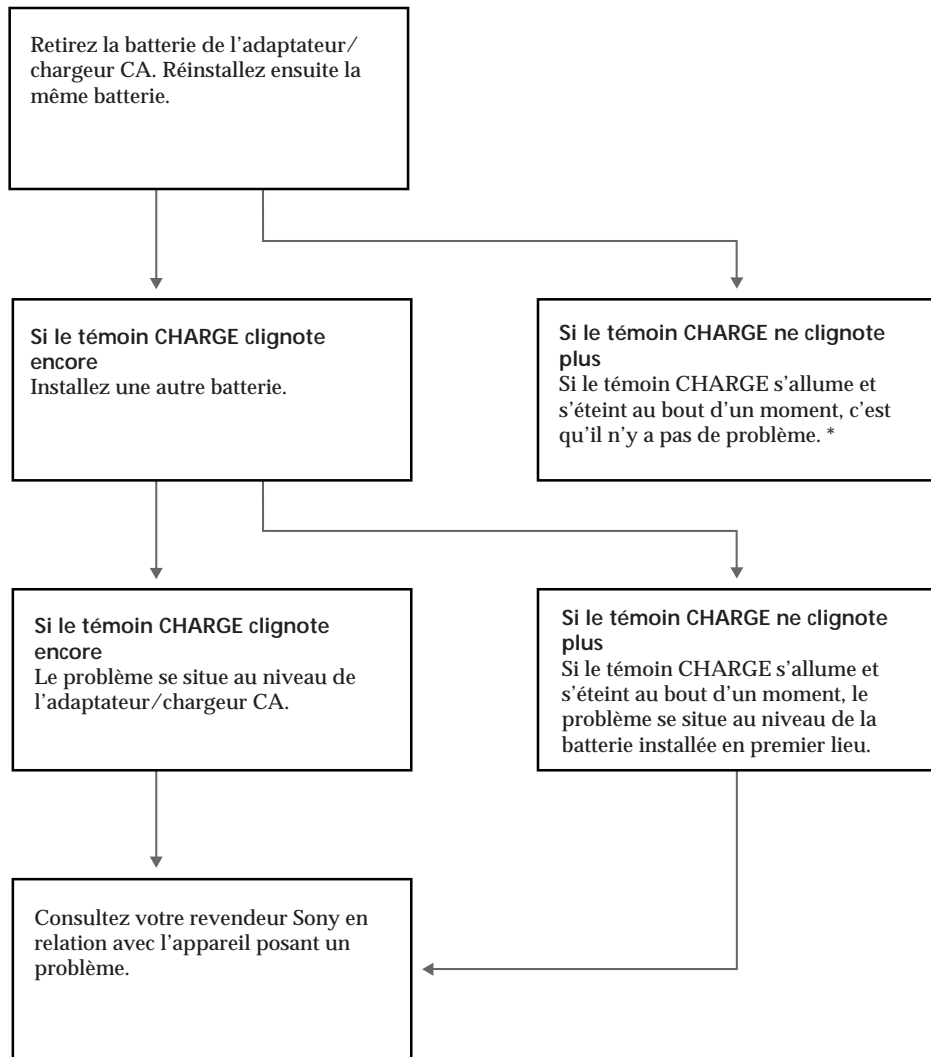

\* Si vous utilisez une batterie que vous venez d'acheter ou qui est restée inutilisée pendant une longue période, il se peut que le témoin CHARGE clignote après la première charge. Cela n'indique cependant pas un problème. Répétez à nouveau la charge avec la même batterie.

# Ecran d'autodiagnostic

Le magnéscope est doté d'un écran d'autodiagnostic.

Cette fonction indique l'état du magnéscope au moyen de cinq caractères (une combinaison de chiffres et de lettres) sur l'écran LCD. Si cela se produit, consultez le tableau de codes d'erreur ci-dessous. Le code à cinq caractères vous informe de la condition actuelle du magnéscope. Les deux derniers chiffres (indiqués par □□) diffèrent suivant l'état du magnéscope.

## Ecran LCD

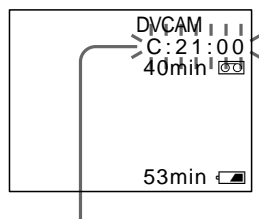

## Ecran d'autodiagnostic

- C:□□:□□  
Vous pouvez réparer vous-même le magnéscope.
- E:□□:□□  
Consultez votre revendeur Sony ou un centre de service après-vente Sony agréé.

| Code à cinq caractères | Cause et/ou mesures correctives   |
|------------------------|---|
| C:21:□□                | <ul style="list-style-type: none"><li>• De l'humidité s'est condensée.<br/>→ Retirez la cassette et laissez le magnéscope pendant au moins 1 heure. (p. 53)</li></ul>   |
| C:22:□□                | <ul style="list-style-type: none"><li>• Les têtes vidéo sont encrassées.<br/>→ Nettoyez les têtes au moyen d'une cassette de nettoyage DVM12CL Sony (non fournie). (p. 54)</li></ul>  |
| C:23:□□                | <ul style="list-style-type: none"><li>• Vous utilisez une batterie qui n'est pas une batterie "InfoLITHIUM".<br/>→ Utilisez une batterie "InfoLITHIUM". (p. 51)</li></ul>   |
| C:31:□□<br>C:32:□□     | <ul style="list-style-type: none"><li>• Une situation rectifiable comme ci-dessus s'est produite.<br/>→ Retirez la cassette et réintroduisez-la ensuite à nouveau. Faites ensuite fonctionner le magnéscope. (p. 12)<br/>→ Débranchez le cordon d'alimentation de l'adaptateur/chargeur CA ou retirez la batterie. Après avoir reconnecté la source d'alimentation, faites fonctionner le magnéscope.</li></ul> |
| E:61:□□<br>E:62:□□     | <ul style="list-style-type: none"><li>• Un dysfonctionnement du magnéscope que vous ne pouvez pas réparer s'est produit.<br/>→ Consultez votre revendeur Sony ou un centre de service après-vente Sony agréé et communiquez-leur le code à cinq caractères (exemple: E:61:10).</li></ul>  |

Si vous ne parvenez pas à résoudre le problème, consultez votre revendeur Sony ou un centre de service après-vente Sony agréé.

## VCR

## System

## Video recording system

Two rotary heads, Helical scanning system

## Audio recording system

Rotary heads, PCM system

Quantization: Fs 32kHz (12bits, stereo 1, stereo 2), Fs 48kHz (16bits, stereo)

## Video signal

NTSC color, EIA standards

## Usable cassette

Mini DVCAM cassette with logo printed

## Tape speed

SSP: Approx. 28.2 mm/s

## Recording/playback time

SSP mode: 40 min. (PDVM40)

SP mode (Playback only):

60 min. (DVM60)

## Fastforward/rewind time

Approx. 2 min. 30 s (PDVM40)

## LCD screen

## Picture

5.5 inches measured diagonally

3 <sup>1</sup>/<sub>4</sub> to 2 <sup>3</sup>/<sub>8</sub> in. (80.7 x 58.9 mm)

## On-screen display

TN LCD/TFT active matrix method

## Total dot number

224,640 (940 x 234)

## Input and output connectors

## S video input/output

4-pin mini DIN

Luminance signal: 1 Vp-p, 75 ohms, unbalanced, sync negative

Chrominance signal: 0.286 Vp-p, 75 ohms, unbalanced

## Video input/output

Phono jack, 1 Vp-p, 75 ohm, unbalanced, sync negative

## Audio input/output

327 mV, (at output impedance less than 1 kohm)

## DV input/output

4-pin special connector

## Headphones jack

Stereo mini jack (ø 3.5 mm)

## LANC jack

Stereo miniminijack (ø 2.5 mm)

## General

## Power requirements

7.2 V (battery pack)

8.4 V (AC adaptor/charger)

## Average power consumption

Playback: 11.5 W

Recording: 11.5 W

## Operating temperature

32°F to 104°F (0°C to 40°C)

## Storage temperature

-4°F to +140°F (-20°C to +60°C)

## Dimensions

Approx. 5 <sup>7</sup>/<sub>8</sub> × 2 <sup>1</sup>/<sub>2</sub> × 5 <sup>3</sup>/<sub>8</sub> in.

(w/h/d) (148 × 62 × 135 mm)

## Mass

Approx. 2 lb 2 oz (970 g) excluding the battery pack, lithium battery, cassette, and hand strap

## Speaker

Dynamic-speaker

## Supplied accessories

See page 6.

## AC adaptor/charger

## Power requirements

100 to 240 V AC, 50/60 Hz

## Power consumption

25 W

## Output voltage

DC OUT: 8.4 V, 2.0 A in operating mode

Battery charge terminal: 8.4 V, 1.4 A in charge mode

## Application

Sony battery pack NP-F730, NP-730H, NP-F750, NP-F930, NP-F950 lithium ion type

## Operating temperature

32°F to 104°F (0°C to 40°C)

## Storage temperature

-4°F to +140°F (-20°C to +60°C)

## Dimensions

Approx. 5 × 2 <sup>3</sup>/<sub>16</sub> × 3 <sup>3</sup>/<sub>4</sub> in.

(127 × 55 × 95 mm) (w/h/d)

## Mass

Approx. 9 oz (255 g)

Design and specifications are subject to change without notice.

## Spécifications

## Magnétoscope

## Système

Système d'enregistrement vidéo

Deux têtes rotatives, système de balayage hélicoïdal

Système d'enregistrement audio

Têtes rotatives, système PCM

Quantification: Fs 32 kHz (12-bit, stéréo 1, stéréo 2), Fs 48 kHz (16-bit, stéréo)

Signal vidéo

Système couleur NTSC, normes EIA

Cassettes utilisables

Minicassette DVCAM identifiée par le logo

Vitesse de défilement de la bande

SSP: Approx. 28,2 mm/s

Durée de lecture/enregistrement

Mode SSP: 40 min. (PDVM40)

Mode SP (lecture uniquement):

60 min. (DVM60)

Durée d'avance rapide/

rembobinage

Approx. 2 min. 30 s (PDVM40)

## Ecran LCD

Image

5,5 pouces, mesurés en diagonale

80,7 × 58,9 mm (3 1/4 × 2 3/8 po)

Ecran d'affichage

Matrice active TN LCD/TFT

Nombre total de points

224.640 (940 × 234)

## Connecteurs d'entrée et de sortie

Entrée/sortie S-VIDEO

Miniconnecteur DIN à 4 broches

Signal de luminance : 1 Vcc, 75

ohms, asymétrique, sync négative

Signal de chrominance : 0,286 Vcc,

75 ohms, asymétrique

Entrée/sortie vidéo

Prise phono, 1 Vcc, 75 ohms,

asymétrique, sync négative

Entrée/sortie audio

327 mV, (à une impédance de sortie

de moins de 1 kohm)

Entrée/sortie DV

Connecteur spécial à 4 broches

Prise casque d'écoute

Miniprise stéréo (ø 3,5 mm)

Prise **CLANC**

Mini-miniprise stéréo (ø 2,5 mm)

## Caractéristiques générales

Puissance de raccordement

7,2 V (batterie)

8,4 V (adaptateur/chargeur CA)

Consommation électrique moyenne

Lecture: 11,5 W

Enregistrement: 11,5 W

Température de service

0 à 40°C (32 à 104 °F)

Température de stockage

-20 à +60 °C (-4 à +140 °F)

Dimensions

Approx. 148 × 62 × 135 mm

(l/h/p) (5 7/8 × 2 1/2 × 5 3/8 po)

Masse

Approx. 970 g (2 lb 2 oz) sans

batterie, pile au lithium, cassette ni

bandoulière

Haut-parleur

Haut-parleur dynamique

Accessoires fournis

Voir page 6.

## Adaptateur/chargeur CA

Puissance de raccordement

100 à 240 V CA, 50/60 Hz

Consommation électrique

25 W

Tension de sortie

DC OUT: 8,4 V, 2,0 A en mode de

fonctionnement

Borne de charge de batterie: 8,4 V,

1,4 A en mode de charge

Application

Batterie ion lithium Sony

NP-F730, NP-730H, NP-F750,

NP-F930, NP-F950

Température de service

0 à 40 °C (32 à 104 °F)

Température de stockage

-20 à +60 °C (-4 à +140 °F)

Dimensions

Approx. 127 × 55 × 95 mm

(5 × 2 1/16 × 3 3/4 po.) (l/h/p)

Masse

Approx. 255 g (9 oz)

La conception et les spécifications sont sujettes à modifications sans préavis.

# Warning indicators





# Indicateurs d'avertissement

If the indicators flash on the LCD screen, check the following:

♪ : you can hear the beep sound when BEEP is set to ON in the menu system.

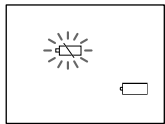
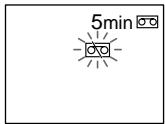
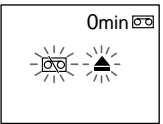
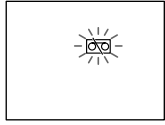
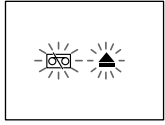
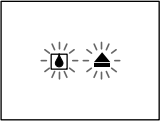
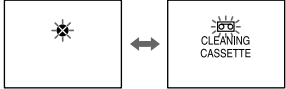
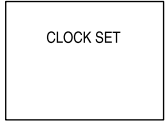
Si les indicateurs clignotent sur l'écran LCD, vérifiez les éléments suivants :

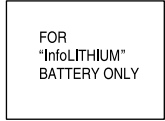
♪ : vous pouvez entendre le bip sonore si BEEP est réglé sur ON dans le menu système.

|   |  |  |
|---|--|--|
| <p>1</p>   | <p>2</p>        | <p>3</p>  ♪♪... |
| <p>4</p>  ♪♪...                                  | <p>5</p>  ♪♪... | <p>6</p>  ♪♪... |
| <p>7</p>   | <p>8</p>        | <p>9</p>  ♪♪... |
| <p>10</p>  | <p>11</p>       |  |

**1 The battery is weak or dead.**

Slow flashing: The battery is weak.

Fast flashing: The battery is dead.

Depending on conditions, the  indicator may flash, even if there are 5 to 10 minutes remaining.

**2 The tape is near the end.**

The flashing is slow.

**3 The tape has run out.**

The flashing becomes rapid.

**4 No tape has been inserted.**

**1 La batterie est faible ou à plat.**

Clignotement lent : la batterie est faible.

Clignotement rapide : la batterie est à plat.

Suivant les conditions, l'indicateur  peut clignoter, même s'il reste de 5 à 10 minutes.

**2 La cassette arrive en fin de bande.**

Le clignotement est lent.

**3 La cassette est arrivée en fin de bande.**

Le clignotement est rapide.

**4 Pas de cassette dans le magnétoSCOPE.**

- 5 The tab on the tape is out (red).
- 6 Moisture condensation has occurred. (p. 53)
- 7 The video heads may be contaminated. (p. 54)
- 8 The clock is not set.  
When this message appears though you set the date and time, the vanadium-lithium battery is discharged. Charge the vanadium-lithium battery. (p. 48)
- 9 Some other trouble has occurred.  
Disconnect the power source and contact your Sony dealer or local authorized facility.
- 10 The battery is not the "InfoLITHIUM" type.
- 11 The tape has no cassette memory. (p. 4)
- 5 Le taquet de la cassette laisse apparaître la portion rouge.
- 6 De l'humidité s'est condensée. (p. 53)
- 7 Les têtes vidéo sont peut-être encrassées. (p. 54)
- 8 L'horloge n'est pas réglée.  
Si ce message apparaît alors que vous avez réglé la date et l'heure, c'est que la pile au vanadium-lithium est déchargée. Chargez la pile au vanadium-lithium. (p. 48)
- 9 Une autre défaillance s'est produite.  
Déconnectez la source d'alimentation et consultez votre revendeur Sony ou un centre de service après-vente agréé.
- 10 La batterie n'est pas de type "InfoLITHIUM".
- 11 La cassette n'a pas de mémoire de cassette. (p. 4)

# Index

|                             |            |
|-----------------------------|------------|
| <b>A</b>                    |            |
| Auto Repeat .....           | 17         |
| <b>B</b>                    |            |
| BEEP .....                  | 14         |
| <b>C</b>                    |            |
| Car battery .....           | 21         |
| Charging battery pack ..... | 19         |
| Cleaning video heads .....  | 54         |
| Cleaning LCD screen .....   | 55         |
| Color TV system .....       | 4, 57      |
| Connection .....            | 31, 33, 36 |
| COPY INHIBIT .....          | 46         |
| <b>D</b>                    |            |
| Data code .....             | 23         |
| Date search .....           | 25         |
| DISPLAY .....               | 13         |
| <b>E</b>                    |            |
| Editing .....               | 33         |
| Eject (▲) .....             | 12         |

# Index

|                                       |    |
|---------------------------------------|----|
| <b>A, B</b>                           |    |
| Batterie de voiture .....             | 21 |
| BEEP .....                            | 14 |
| <b>C</b>                              |    |
| Charge complète .....                 | 19 |
| Charge de la batterie .....           | 19 |
| Charge normale .....                  | 19 |
| Code de données .....                 | 23 |
| Condensation d'humidité .....         | 53 |
| COPY INHIBIT .....                    | 46 |
| <b>D</b>                              |    |
| DISPLAY .....                         | 13 |
| Dragonne .....                        | 9  |
| <b>E</b>                              |    |
| Ejection (▲) .....                    | 12 |
| Enregistrement du code temporel ..... | 40 |
| Exploration des photos .....          | 29 |

|                             |    |
|-----------------------------|----|
| <b>F, G</b>                 |    |
| Full charge .....           | 19 |
| <b>H</b>                    |    |
| Hand strap .....            | 9  |
| HiFi SOUND .....            | 16 |
| House current .....         | 11 |
| <b>I, J, K</b>              |    |
| I. link .....               | 9  |
| InfoLITHIUM .....           | 51 |
| <b>L</b>                    |    |
| LCD BRIGHT .....            | 13 |
| LCD COLOR .....             | 24 |
| LCD HUE .....               | 24 |
| <b>M</b>                    |    |
| Menu system .....           | 22 |
| Moisture condensation ..... | 53 |

|                                  |    |
|----------------------------------|----|
| <b>F, G</b>                      |    |
| Fonction d'autodiagnostic .....  | 62 |
| Fonctionnement sur secteur ..... | 11 |
| <b>H</b>                         |    |
| HiFi SOUND .....                 | 16 |
| <b>I, J, K</b>                   |    |
| I. link .....                    | 9  |
| Indicateur de bande restante ... | 10 |
| Indicateur de charge résiduelle  | 10 |
| InfoLITHIUM .....                | 51 |
| <b>L</b>                         |    |
| LCD BRIGHT .....                 | 13 |
| LCD COLOR .....                  | 24 |
| LCD HUE .....                    | 24 |
| Lecture sur un moniteur vidéo    | 31 |
| <b>M</b>                         |    |
| Menu système .....               | 22 |
| Montage .....                    | 33 |

|                                 |    |
|---------------------------------|----|
| <b>N, O</b>                     |    |
| Normal charge .....             | 19 |
| <b>P, Q</b>                     |    |
| Photo scan .....                | 29 |
| Photo search .....              | 27 |
| Playback on a video monitor ... | 31 |
| Playback pause .....            | 15 |
| Power sources .....             | 18 |
| <b>R</b>                        |    |
| Remaining battery indicator ... | 10 |
| Remaining tape indicator .....  | 10 |
| <b>S</b>                        |    |
| Self-diagnosis function .....   | 62 |
| <b>T, U</b>                     |    |
| Time code recording .....       | 40 |
| <b>V, W, X, Y, Z</b>            |    |
| VOLUME .....                    | 13 |

|                                     |            |
|-------------------------------------|------------|
| <b>N, O</b>                         |            |
| Nettoyage de l'écran LCD .....      | 55         |
| Nettoyage des têtes vidéo .....     | 54         |
| <b>P, Q</b>                         |            |
| Pause de lecture .....              | 15         |
| <b>R</b>                            |            |
| Raccordement .....                  | 31, 33, 36 |
| Recherche de date .....             | 25         |
| Recherche de photo .....            | 27         |
| Répétition automatique .....        | 17         |
| <b>S, T, U</b>                      |            |
| Sources d'alimentation .....        | 18         |
| Système de télévision couleur ..... | 4, 57      |
| <b>V, W, X, Y, Z</b>                |            |
| VOLUME .....                        | 13         |

Sony  line

<http://www.world.sony.com/>

Printed on recycled paper