

OLYMPUS®

OLYMPUS OPTICAL CO., LTD.

San-Ei Building, 22-2, Nishi Shinjuku 1-chome, Shinjuku-ku, Tokyo, Japan. Tel. 03-3340-2026

OLYMPUS AMERICA INC.

Two Corporate Center Drive, Melville, NY 11747-3157, U.S.A. Tel. 516-844-5000

OLYMPUS OPTICAL CO. (EUROPA) GMBH.

(Lieferadresse) Wendenstraße 14-16, 20097 Hamburg, Germany. Tel. 040-237730

(Postanschrift) Postfach 10 49 08, 20034 Hamburg, Germany.

OLYMPUS OPTICAL CO. (U.K.) LTD.

2-8 Honduras Street, London EC1Y 0TX, United Kingdom, Tel 0171-253-2772



- “CE” mark indicates that this product complies with the European requirements for safety, health, environment and customer protection.
 - La marque “CE” indique que ce produit est conforme avec les exigences européennes en matière de sécurité, santé, environnement et protection du consommateur.
 - Das CE-Zeichen bestätigt, daß dieses Produkt mit den europäischen Bestimmungen für Sicherheit, Gesundheit, Umweltschutz und Personenschutz übereinstimmt.
-

CAMEDIA

P-300E

Digital color printer
Imprimante couleur numérique
Digitaler Farbdrucker

Instructions

- E** • Thank you for purchasing this Olympus digital color printer.
- Before using this product, read this manual carefully to ensure correct use.
- F** • Nous vous remercions d'avoir choisi cette imprimante couleur numérique.
- Avant d'utiliser votre imprimante couleur numérique, nous vous recommandons de lire attentivement ce mode d'emploi.
- D** • Vielen Dank für der Kauf dieses Digitaler Farbdruckers von OLYMPUS.
- Bitte lesen Sie diese Angaben durch, ehe Sie ihren Digitaler Farbdrucker in Betrieb nehmen.

Introduction

Thank you for purchasing this OLYMPUS digital color printer.

Read this manual and warranty for future reference and use them when requesting service.

Make sure that the date of purchase and dealer's name are included on your warranty.

Precautions

Before using the printer, read the safety precautions given on pages 4 through 9 and follow them to ensure proper handling. Keep this manual handy for future reference.

Restrictions on duplication

If duplicating documents with the printer, pay special attention to the following.

- Duplication of banknotes, coins, or securities is against the law.
- Duplication of blank certificates, licenses, passports, private securities, or unused postal stamps is also against the law.
- Paintings, photographs, and books under copyright cannot be duplicated without permission of the copyright holder, unless you use the duplications for private purpose.

Table of contents

Safety precautions	4
--------------------------	---

Getting Started

Unpacking the printer	10
What you can do with the Digital Color Printer P-300E	11
Identifying the parts	12
Loading the ink ribbon cartridge	14
Inserting the print paper	16
Inserting the print paper into the automatic feeder	16
Installing the automatic feeder to the printer	18

E

Printing

Printing an image recorded by OLYMPUS	
Digital Cameras	19
CAMEDIA C-820L/C-420L	
Digital Cameras	19
CAMEDIA C-800L/C-410L/ C-400L Digital Cameras	22
CAMEDIA C-1400L/C-1000L Digital Cameras	25
Printing an image from the computer	26
Printing while directly inserting print paper	28



For Your Information

Troubleshooting	29
If the indicators are on	30
If the print paper is jammed	32
Specifications	33
Precautions on the ink ribbon cartridge and print paper	34

Safety precautions

It is dangerous to tamper with the printer because this can cause fire or electric shock possibly resulting in death or serious injury. Before use, read the safety precautions thoroughly and follow them for proper handling.

This manual uses the following icons to indicate hazardous situations.

Icon	Description
 WARNING	Indicates a hazardous situation that, if not avoided, may cause fire or electric shock possibly resulting in death or serious injury.
 NOTE	Indicates a hazardous situation that, if not avoided, may cause an electric shock or other accidents possibly resulting in minor injury and/or property damage.

WARNING

- P If anything strange occurs with the printer, unplug the power cord.**
If the printer emits smoke, strange smells, or strange sounds, turn off and unplug the printer to prevent fire or electric shock. Then contact your dealer.
- P Should any liquid or foreign object penetrate the printer, unplug the power cord.**
Do not allow any liquids, metals, or inflammable objects to infiltrate the printer through the vent. This may cause fire or electric shock. Turn off and unplug the printer, and then contact your dealer.
- P If the printer cabinet is damaged, unplug the power cord.**
Using the printer when the cabinet is damaged may cause fire or electric shock. Turn off and unplug the printer, and then contact your dealer.
- P If the power cord is damaged, unplug it.**
A damaged power cord may result in fire or electric shock. Turn the printer off and unplug the power cord while being careful not to touch the wires in the cord. Then contact your dealer.
- P Do not damage the power cord.**
A damaged power cord may result in fire or electric shock.
To prevent the cord from being damaged, pay attention to the following.

 - Do not pull the cord with a jerk.
 - Do not bend the cord excessively.
 - Do not heat the cord.
 - Do not place heavy objects on the cord.
 - Do not rewire the cord.

If the power cord is damaged, contact your dealer.

WARNING

- p **Do not disassemble or modify the printer.**
The printer has both hot and high voltage parts on the inside. To prevent an electric shock or printer malfunction, do not attempt to disassemble or modify the printer. For service or repair, contact your dealer.

- p **Do not place liquids on the printer.**
Should any liquid penetrate the printer, it may result in fire or electric shock.

- p **Do not place heavy objects on the printer.**
Doing so may deform the printer cabinet, resulting in fire or electric shock. If the printer falls out of place or is dropped, it may cause damage.

- p **Do not install the printer in the following places.**
To prevent fire, electric shock, and printer malfunction do not install the printer in the following places.
 - **Dusty, humid, or oily places**
Should any dust or liquid penetrate the printer, it may result in fire or electric shock.
 - **Extremely hot places**
Do not expose the printer to direct sunlight or extremely high temperature such as near a heater. Doing so may deform the printer cabinet, resulting in fire or electric shock.
Use the printer at the ambient temperature of 5 to 35 °C (41 to 95° F) and humidity of 20 to 80 %.

- p **Do not use the printer with a power supply other than that specified.**
Incorrect voltage may damage printer parts, possibly resulting in fire or electric shock.

- p **Connect the power cord correctly.**
For example, if the power cord is plugged in loosely, it may cause a fire or electric shock. Push the plug all the way into the outlet.

WARNING

- P Make sure that excessive dust and foreign matter do not accumulate on the power cord.**
Dust and foreign matter conduct electricity, which can cause fire and electric shock. If excessive dust and foreign matter accumulate on the cord, unplug the cord and remove them.

- P Immediately unplug the power cord when an electric storm starts outside.**
The induced electricity from storms may cause fire, electric shock, or printer malfunction.

- P Do not overload the power outlet.**
This printer should be plugged into a separate 220 - 240 V AC, 50/60 Hz circuit. If the printer is on a circuit with other appliances, an overload may cause fire or electric shock.

 **NOTE**

- p **Do not block the vent.**
Doing so may cause the printer to heat up, possibly resulting in fire or electric shock.
 - Do not block the top or side vent.
 - Do not put the printer in the following places.
 - Badly-ventilated place
 - On a soft surface like a rug or bed

- p **Do not put the printer on an unstable surface such as a shaky table.**
If the printer falls out of place, it may injure someone. This may also damage the printer or cause the printer to malfunction.

- p **Do not touch the non-user-serviceable parts inside the printer.**
Doing so may cause injury or burns. This applies especially to children and those unfamiliar with the printer.

- p **Do not move the printer while the power cord is taut.**
Doing so may damage the cord, possibly resulting in fire or electric shock. When moving the printer, unplug and bundle the power cord.

- p **Do not pull the cord with a jerk.**
To unplug the power cord, hold it by the plug.
Pulling the cord may damage it, possibly resulting in fire or electric shock.

- p **Do not hold the power cord plug with wet hands.**
Doing so may cause an electric shock. Be sure hands are dry before handling.

NOTE

- p **Unplug the power cord from the power outlet before cleaning the printer.**

Accidentally touching a non-user-serviceable part may cause electric shock.

- p **Unplug the printer if it is not used for an extended period of time, for example while you are on a long trip.**

Otherwise, deteriorated insulation or leakage current may cause fire or electric shock.

- p **Beware of moisture condensation.**

Moisture condensation means that water vapor in the air becomes liquid and sticks to the printer surface. This phenomenon is caused by the following.

- Rapidly heating the room in which the printer is placed
- Cool air (from an air conditioner, etc.) blown directly to the printer
- Moving the printer from a cold place to a warm place

Moisture in the air will condense on the paper, deteriorating print quality or causing paper jams.

Under conditions where moisture condensation has occurred or may occur, keep the printer turned on and wait until there is no possibility that condensation will occur.

- p **Do not spray volatile solvent on the printer or allow the printer to be in contact with rubber or plastic products for an extended period of time.**

For example, spraying an insecticide on the printer or wiping it with thinner or benzine may deteriorate or discolor the printer cabinet. Such deterioration and discoloring also occurs if the printer is in contact with rubber or plastic products for an extended period of time.

Unpacking the printer

Make sure that the following accessories are supplied with your printer.

- Automatic feeder (1)

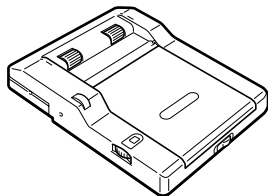

- Power cord (1)

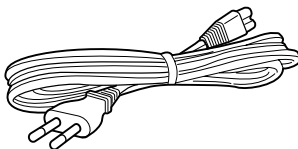

- CD-ROM (for Windows 95, 3.1 and Macintosh) (1)

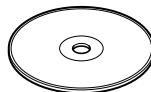

- Instruction Manual (1)
- Installation Guide (1)
- Sample kit (Ribbon, 10 sheets of exclusive paper)
- Connecting cable for C-1400L/C-1000L Digital Cameras (1)

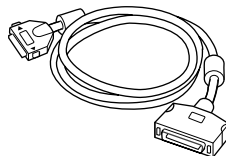

- Connecting cable for computer (for Macintosh x 1, for IBM PC/AT and compatibles x 1)

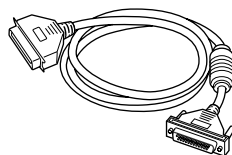
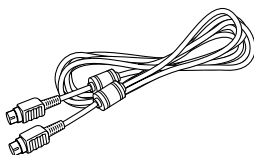

- European warranty (1)

What you can do with the Digital Color Printer P-300E

The Digital Color Printer P-300E enables you to directly print the image you recorded using the OLYMPUS Digital Cameras.

By connecting the P-300E to your PC or Macintosh, you can make prints of images from your computer.

Direct printing of the image recorded by the OLYMPUS Digital Camera

You can print just by pressing the direct print button. (See pages 19 to 25 for the models you can use with P-300E.)

Printing of the image from a PC or Macintosh

The P-300E is supplied with a CD-ROM in which you will find the printer driver for Windows 95, 3.1 and Macintosh.





Printing 30 sheets continuously

The supplied automatic feeder enables you to print up to 30 sheets continuously.

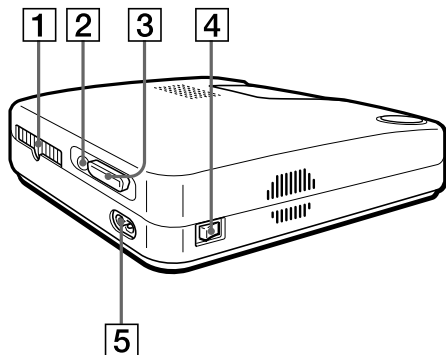
Identifying the parts

See the pages given in parenthesis for use of the parts.



- 1 Paper outlet (p. 32)
- 2 Serial port (p. 19, 22, 27)
- 3 Parallel port (p. 25, 26)
- 4 Power switch (p. 18)
- 5 AC power connector (p. 18)
- 6 Direct print button (p. 21, 24)
- 7 Automatic feeder compartment lid (p. 18)
- 8  (ready) indicator (p. 19, 22, 25, 28, 30, 31)
- 9  (printing) indicator (p. 28 - 31)
- 0  (ribbon) indicator (p. 30, 31)
- ! ^ Paper inlet for manual feeding (p. 28)
- ! ^  (print paper) indicator (p. 30, 31)
- ! E Cartridge compartment lid (p. 14)
- ! ⚡ Eject lever (p. 15)
- ! Ink ribbon cartridge (p. 14, 15)

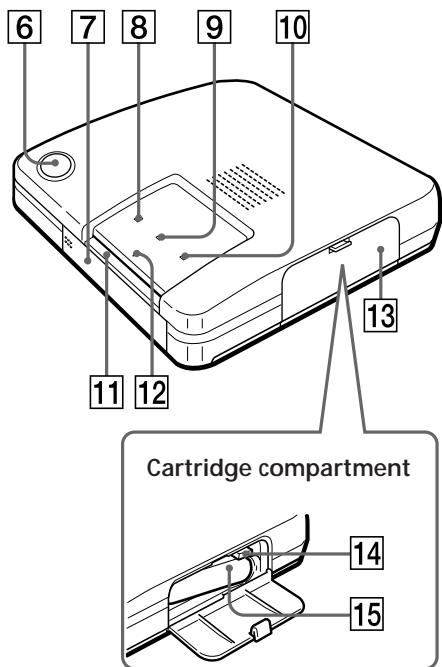

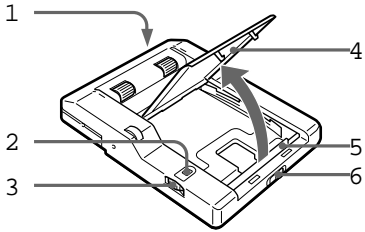

Automatic feeder

- 1 Connecting terminal
- 2 Window showing number of copies
- 3  (number of copies) dial (p. 21, 24)
- 4 Cover (p. 16)
- 5 Spacer (p. 16)
- 6 Slide switch (p. 16)

Loading the ink ribbon cartridge

Insert the ink ribbon cartridge into the printer.

Use only the ink ribbon cartridge supplied with the print paper packed in the same carton.

- 1 While pressing down the lever, open the cartridge compartment lid.

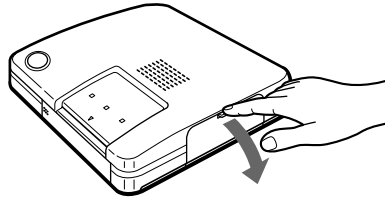

- 2 Wind up the ink ribbon to remove the slack.

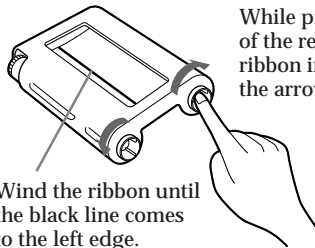

While pressing the center of the reel, wind the ink ribbon in the direction of the arrow.

Wind the ribbon until the black line comes to the left edge.

- 3 Insert the ink ribbon cartridge firmly until it clicks into place and close the cartridge compartment lid.

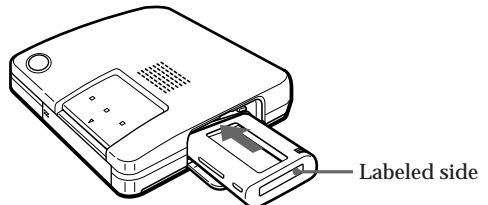

Caution

Never put your hand into the cartridge compartment. The thermal head reaches high temperatures, especially after repeated printing.

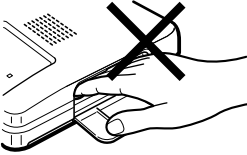
**Notes**

- When installing the ink ribbon cartridge, stand it as illustrated so that dust will not get on the ink ribbon.

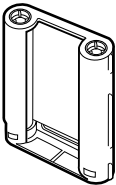

- Do not touch the ink ribbon or place the ink ribbon cartridge in a dusty location. Fingerprints or dust on the ink ribbon may result in imperfect printing.

If the cartridge compartment lid does not close
Remove the ink ribbon cartridge, and then reinsert it.

To remove the used ink ribbon cartridge
Open the cartridge compartment lid and push up the eject lever.

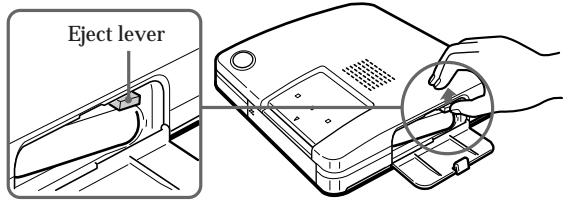

To load the half-used ink ribbon cartridge

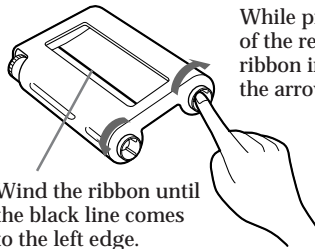

While pressing the center of the reel, wind the ink ribbon in the direction of the arrow.

Wind the ribbon until the black line comes to the left edge.

If ink ribbon should tear

Repair the ribbon with transparent tape. There should be no problem with using the remaining portion of the ribbon. Before loading the ink ribbon cartridge into the printer, turn the reel until the transparent tape hides.

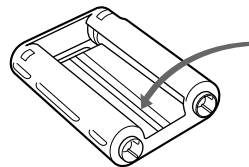

Repair with transparent tape.

Inserting the print paper

Notes

- Insert the print paper with the glaring/shiny side facing up. Face down the side on which “OLYMPUS” is printed for stickers, and that the stamp mark is printed for standard papers.
- Do not touch the printing surface (the side where nothing is printed).
- Do not place the print paper in a dusty location. Fingerprints or dust on the printing surface may result in imperfect printing.
- Use the print paper recommended for this printer only. If you use a different type of paper, it may cause problems and the printer may not print properly.
- To prevent paper from jamming, do not insert another sheet of print paper before you take out the printout.
- Do not write or type anything on the reverse side of the print paper before printing. This may cause paper jamming, or failure in printing.

You can use the print papers mentioned in “Optional supplies (print packs)” on page 34.

First insert the print paper into the supplied automatic feeder, and then install the automatic feeder to the printer.

You may insert the print paper directly into the printer.

Inserting the print paper into the automatic feeder

- 1 To open the cover, slide the front switch to the right.

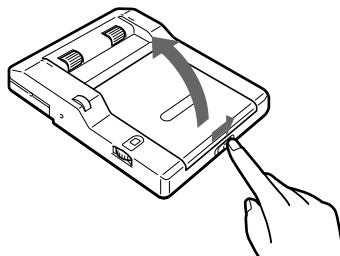

- 2 Adjust the spacer for the print paper you are using.
To print on a standard paper or (16-cut) sticker, stand the spacer up.

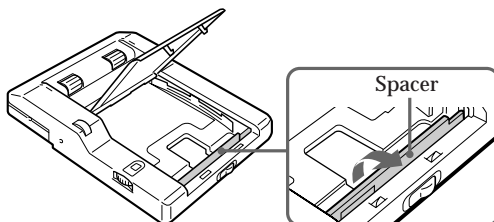

- You cannot type on the printing surface; use an oil ink pen to write greetings or other characters or drawings on the printing surface.
- The automatic feeder can hold up to 30 sheets of standard paper or sticker paper. When you add paper to a partially full feeder, be careful that the total number of sheets does not exceed this limit to prevent paper jams.
- Do not place different types of paper in the automatic feeder to prevent paper jams.
- Do not use the sticker papers which have been peeled off.
- Do not fold or bend the print paper.

- 3** To avoid paper jamming, fan the print paper. Make sure not to touch the printing surface (glaring/shiny side).

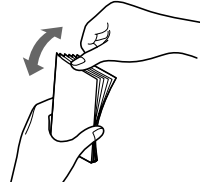

- 4** Insert print paper with its printing surface (glaring/shiny side) facing up. You can load up to 30 sheets of standard paper into the automatic feeder.

Do not push the paper too hard into the automatic feeder. Make sure that the metal tabs in the automatic feeder are not covered by the paper.

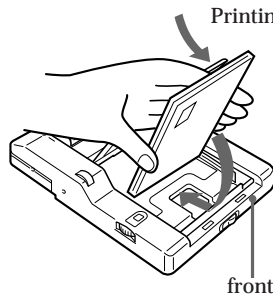

Face down the side on which "OLYMPUS" is printed for stickers, and that the stamp mark is printed for standard papers.

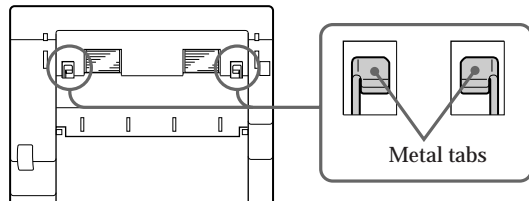

- 5** Close the automatic feeder cover.

Installing the automatic feeder to the printer

- 1 Connect the supplied power cord to the printer, and then to the AC outlet.

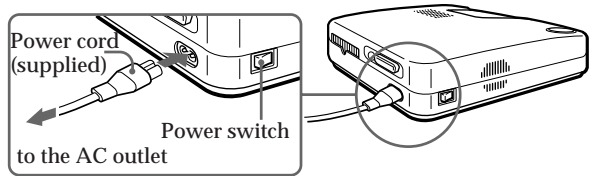

- 2 Push the automatic feeder compartment. The lid of the automatic feeder compartment opens.

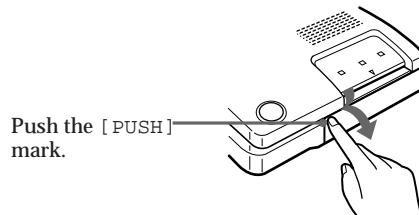

To close the lid, press [PUSH] until it clicks shut.

- 3 Insert the automatic feeder firmly into the compartment.

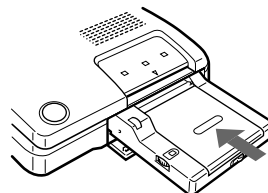

Printing an image recorded by OLYMPUS Digital Cameras

You can directly print the image recorded by OLYMPUS Digital Cameras.

Printing operation differs depending on the model as described below.

CAMEDIA C-820L/C-420L Digital Cameras

Note

Before printing, be sure to close the lens barrier of the digital camera.

- 1 Check that the printer and digital camera are turned off.
- 2 Connect the serial port of the printer to the data in/out port of the digital camera using the serial type cables supplied with the camera.

The direct print cable CB-P82 is also available to connect these cameras. For details, please contact your nearest OLYMPUS representative office.

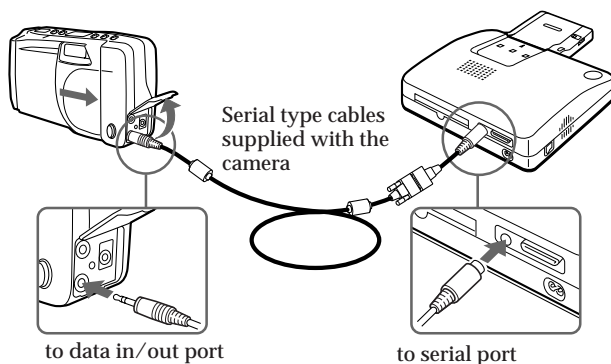

- 3 Turn on the printer.
 - Make sure that the  indicator of the printer turns on.
 - Make sure that the control panel of the digital camera turns on and then goes off after a few seconds.

continued

Printing an image recorded by OLYMPUS Digital Cameras (continued)

- 4 Press the LCD ON/OFF button of the digital camera to turn on the playback mode.

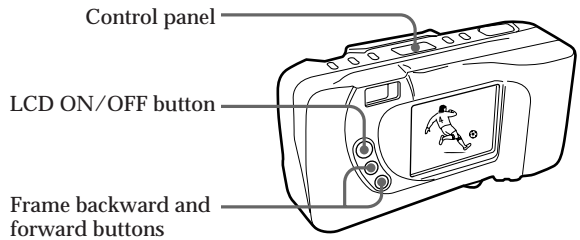

- 5 Select the photo to be printed using the frame backward and forward buttons on the digital camera.

Notes

- Press the direct print button only after the image you had selected was displayed.
- We recommend using the digital camera with the AC power adapter.
- It may take longer to print the photo recorded in HQ mode than other modes of C-820L.

To stop continuous printing

Set the dial of the automatic feeder to 1. The printer stops after the current printing.

Tips

- Besides the above standard print, Random print, Multi print, Mirror print, Index print, and Date print are available. See the instruction manual of the digital camera for details.
- The image displayed on the digital camera is printed in the direction as shown below.

Displayed image

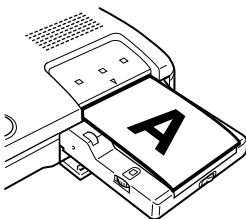

Printed image

- 6** Turn the dial of the automatic feeder to set the number of copies to be printed.

You can set 1, 2, 3, 5, 10, 15 or 30 copies.

Turn the dial until the desired number appears in the window. Make sure it clicks at that time. Otherwise, you may get the wrong number of copies.

When you want to have other number of copies, set the dial to 30. Remove the automatic feeder from the printer and insert the necessary sheets (maximum 30 sheets). Then install the automatic feeder to the printer.

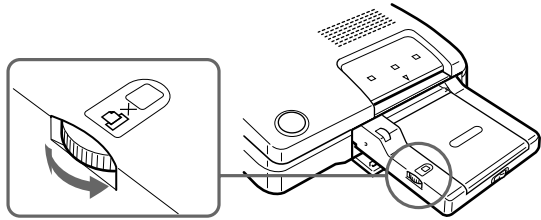

Dial to set the number of copies

When you want to print only one, you may insert the print paper directly into the printer (see page 28).

- 7** Press the direct print button of the printer to start printing.

The printer prints the number of copies you have set.

If print papers run out on the way of printing, remove the automatic feeder from the printer and insert the print paper. Then install the automatic feeder to the printer. The printer prints the remaining copies.

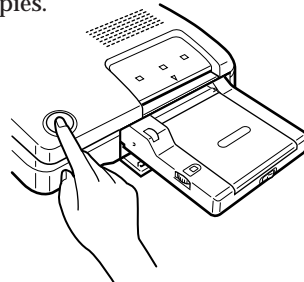

Printing an image recorded by OLYMPUS Digital Cameras (continued)

Note

Before printing, be sure to close the lens barrier of the digital camera.

CAMEDIA C-800L/C-410L/C-400L Digital Cameras

- 1 Check that the printer and digital camera are turned off.
- 2 Connect the serial port of the printer to the communication port of the digital camera with the Macintosh connecting cable (supplied).

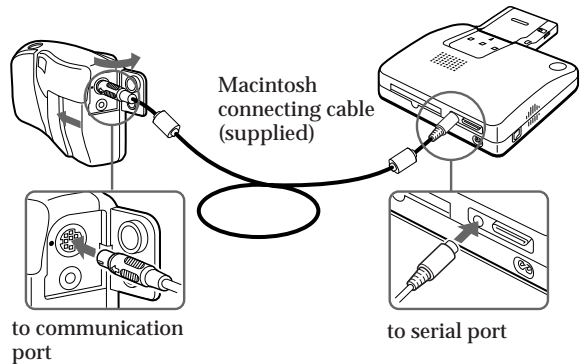

- 3 Turn on the printer.
 - Make sure that the \bigcirc indicator of the printer turns on.
 - Make sure that the control panel of the digital camera turns on and then goes off after a few seconds.

- 4 Press the LCD ON/OFF button of the digital camera to turn on the playback mode.

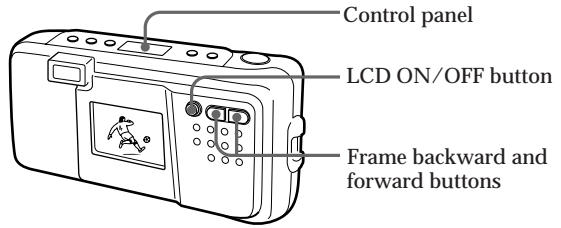

- 5 Select the photo to be printed using the frame backward and forward buttons on the digital camera.

continued

Printing an image recorded by OLYMPUS Digital Cameras (continued)

Notes

- Press the direct print button only after the image you had selected was displayed.
- We recommend using the digital camera with the AC power adapter.

To stop continuous printing

Set the dial of the automatic feeder to 1. The printer stops after the current printing.

Tips

- If you make the 16-cut sticker print of C-410L with this printer, the photos may be printed off the position.
- The image displayed on the digital camera is printed in the direction as shown below.

Displayed image

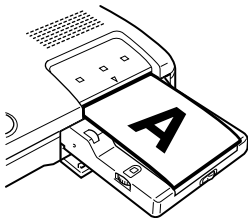

Printed image

- 6** Turn the dial of the automatic feeder to set the number of copies to be printed.

You can set 1, 2, 3, 5, 10, 15 or 30 copies.

Turn the dial until the desired number appears in the window. Make sure it clicks at that time. Otherwise, you may get the wrong number of copies.

When you want to have other number of copies, set the dial to 30. Remove the automatic feeder from the printer and insert the necessary sheets (maximum 30 sheets). Then install the automatic feeder to the printer.

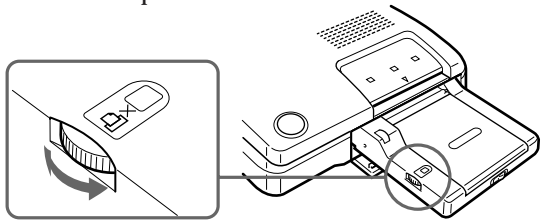

Dial to set the number of copies

When you want to print only one, you may insert the print paper directly into the printer (see page 28).

- 7** Press the direct print button of the printer to start printing.

The printer prints the number of copies you have set.

If print papers run out on the way of printing, remove the automatic feeder from the printer and insert the print paper. Then install the automatic feeder to the printer. The printer prints the remaining copies.

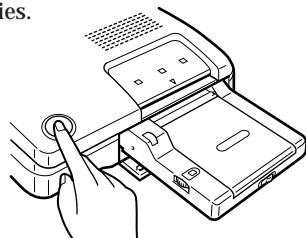

CAMEDIA C-1400L/C-1000L Digital Cameras

- 1 Check that the printer and digital camera are turned off.
- 2 Connect the parallel port of the printer to the printer port of the digital camera with the supplied direct print cable.

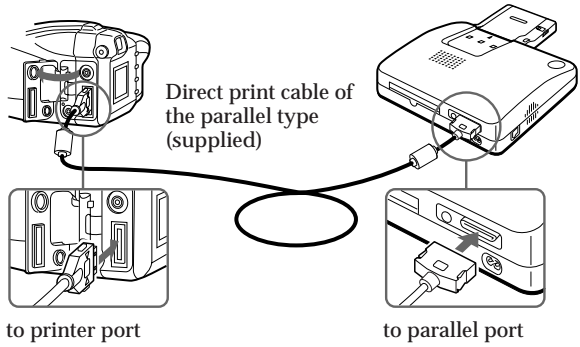

Tips

- One-sheet print, Index print, Multi print, Mirror print, All print, Random print, and Date print are available. See the instruction manual of the digital camera for details.
- The image displayed on the digital camera is printed in the direction as shown below.

Displayed image

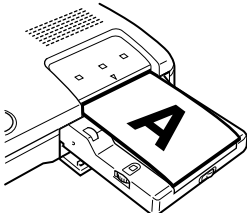

Printed image

- 3 Turn on the printer.
Make sure that the  indicator of the printer turns on.
- 4 Press the power button of the digital camera to turn it on.
- 5 Operate the digital camera to print.
See the instruction manual of the digital camera. You cannot use the direct print button of the printer.

Printing an image from the computer

Notes on connection

- Use a shielded printer cable which is shorter than 2 m.
- Connect only one of the serial or parallel cable.
- If a camera is connected, you cannot print from the computer. Disconnect the camera.

For IBM PC/AT:

If your computer does not match the plug

Use a commercially available cable having an Anfenole 36-pin plug to connect to the printer and a matching plug to connect the computer.

Note

You may not be able to use the printer and the driver software on the network or a commercially available printer buffer.

To print an image from the computer, first install the supplied printer driver to your computer.

1 Connect to the computer

Connect the printer to your computer. Turn off the power to the computer and to the printer before connecting.

To make the connection, also refer to the computer's manual.

Connecting to an IBM PC/AT and its compatible

Use the supplied cable.

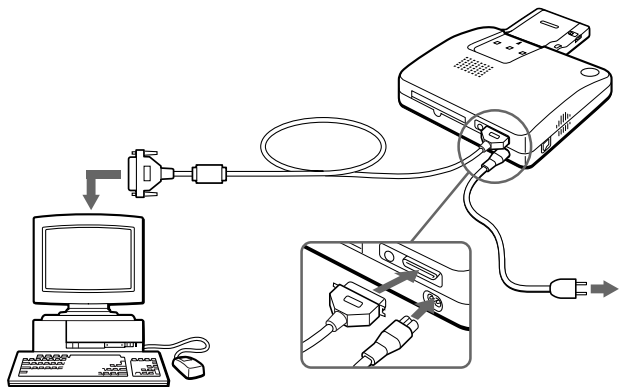

For Macintosh:

If your computer does not match the plug

Use a commercially available cable having a Mini DIN 8-pin plug to connect the printer and a matching plug to connect the computer. (Standard Macintosh serial cable)

Note

You cannot use the printer and the driver software on a network. Connect the printer directly to the computer.

Note on the power

If you connect the printer to the computer via other devices (such as OLYMPUS ES-10 film scanner), turn on all devices connected.

Tip

The image of the computer is printed in the direction as shown below.

Image of the computer

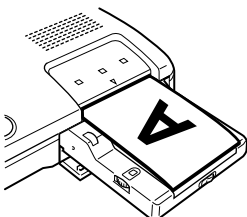

Printed image

Connecting to a Macintosh and its compatible
Use the supplied cable (Mini DIN 8-pin/Mini DIN 8-pin).

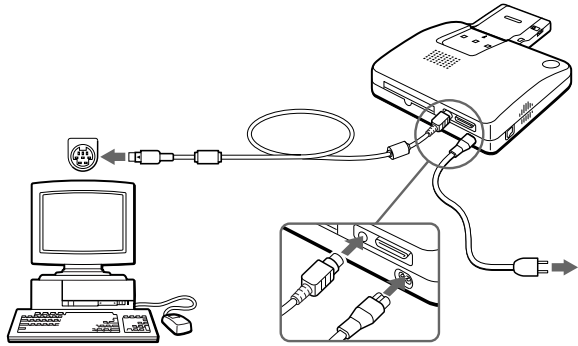

2 Turn on the printer and the computer

3 Install the printer driver



See the supplied Installation Guide for the installation procedure.

4 Feed the data from the computer

See the supplied Installation Guide for the printing operation.

Printing while directly inserting print paper

- 1 Send the print command from the computer or digital still camera.

The  indicator () is on, and then the  indicator starts flashing.

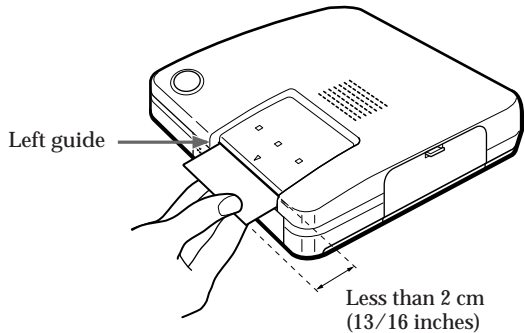

Notes



- Align the print paper to the left guide, and insert the print paper straight.
- When you insert the paper manually, remove the automatic feeder.

- 2 Insert a sheet of print paper into the paper inlet until less than 2 cm (13/16 inches) of the print paper is left out of the paper inlet.

When the unit starts printing, the print paper is automatically loaded into the printer.

Troubleshooting

Use the following measures to solve problems you may experience with your printer. If the problem persists, contact your dealer for information on what to do next.



- The power is not turned on.
 - m Connect the AC power cord to an AC outlet securely.
- Cannot remove the ink ribbon cartridge.
 - m Turn the printer off then on. After the motor sound stops, try to remove the cartridge.
- Printing takes longer than usual.
 - m If the  indicator is flashing, see "If the indicators are on."
- Cannot print.
 - m Connect the printer to the digital camera or to the computer properly.
 - m Install the printer driver in the computer.
 - m If the  indicator is not on, see "If the indicators are on."
- The beeps sound.
 - m Insert the print paper to the automatic feeder.
 - m Insert the ink ribbon cartridge properly.
 - m See "If the indicators are on."
- Cannot make the direct-print.
 - m In case of CAMEDIA C-820L/C-420L, C-800L/C-410L/C-400L, if you press the direct print button before turning on the LCD of the camera, an error occurs. Turn off the printer and the camera. Check the connection, and try printing again after several seconds.



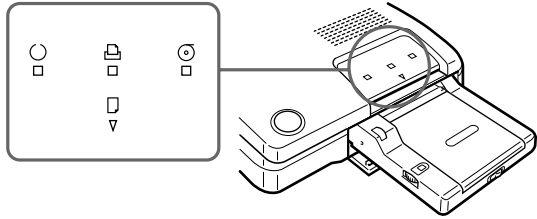

continued

If the indicators are on



If you cannot print, check the indicators on the front panel.

- The  indicator is on.
 - m The ink ribbon cartridge is not loaded.
 - m The ink ribbon has run out. Change the ink ribbon cartridge. The printer will start printing automatically.
- The  indicator () is on.
 - m No print paper is inserted in the automatic feeder. Remove the automatic feeder from the printer. Insert the print paper and install the automatic feeder to the printer.
 - m No print paper is inserted.
- The  indicator is flashing.
 - m Next printing command is input during printing. Wait until the printer starts printing.
 - m It takes some time to start printing or to print continuously. Wait until the printer starts printing.

- The  indicator does not light or all indicators are flashing.
 - Print paper is jammed.
Remove the jammed paper from the paper outlets on the front and rear panels.
 - Remove the automatic feeder from the printer and see if the paper jammed.
- The  indicator and the  indicator () are flashing.
 - The camera battery is low. Change the battery or use the AC adapter. Turn off the printer and the camera. Then try printing again.
- The  indicator and the  indicator () are flashing.
 - The communication data has noise. Turn off the printer and the camera. Then try printing again.

Notes

- If the  indicator does not turn on after having removed the jammed paper, turn the power off and on again. Try printing from the camera or computer again.
- If you cannot remove the jammed paper, contact your dealer.

If the print paper is jammed

If the print paper is jammed, all indicators flash and printing stops. Turn off the power and remove the jammed paper.

Remove the jammed paper from the paper outlet on the rear panel

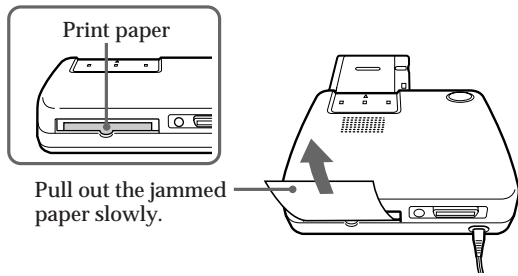

Remove the jammed paper from the paper inlet on the front panel

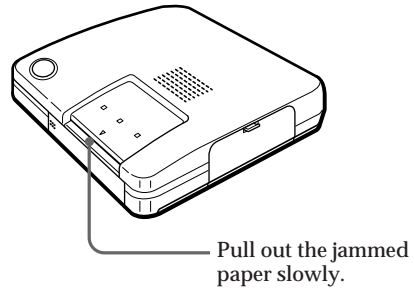

Remove the jammed paper from the automatic feeder

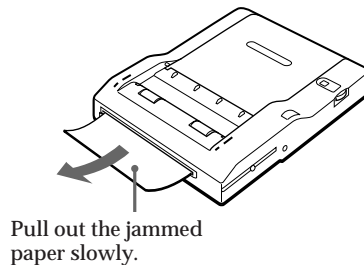

Specifications

Printer

Printing system	Sublimation dye transfer printing (Yellow/Magenta/Cyan 3 pass)
Effective pixels	1376 (H) x 1024 (V) dot
Printing size	114 (H) x 85 (V) mm (4 1/2 x 3 3/8 inches)
Gradations	256 levels (8 bits), per color (24 bits) Approx. 16,770,000 colors
Printing time (excluding data transmission time)	Approx. 100 seconds per sheet
Input/output connectors	Centronics Parallel Interface Mini DIN 8-pin Serial Interface
Ink ribbon cartridge	For standard paper, sticker, 16-cut sticker: 60 sheets
Print paper	Standard paper, sticker, 16-cut sticker paper 100 x 140 mm (4 x 5 5/8 inches)
Power requirements	220 - 240 V AC, 50/60 Hz, 0.6 A
Operating temperature	5°C to 35 °C (41 °F to 95 °F)
Operating humidity	20 % to 80 %
Dimensions	Approx. 274 x 73 x 362 mm (w/h/d, excluding protruding parts) (10 7/8 x 2 7/8 x 14 3/8 inches) Without the automatic feeder: Approx. 274 x 73 x 242 mm (w/h/d, excluding protruding parts) (10 7/8 x 2 7/8 x 9 5/8 inches)
Mass	Approx. 2.0 kg (4 lb 7 oz)

Automatic feeder

Maximum printing quantity	30 sheets (standard paper)
Print paper	Standard paper, sticker, 16-cut sticker 100 x 140 mm (4 x 5 5/8 inches)
Operating temperatures	5 °C to 35 °C (41 °F to 95 °F)
Operating humidity	20 % to 80 %
Dimensions	Approx. 149 x 32 x 185 mm (w/h/d, excluding protruding parts) (5 7/8 x 1 5/16 x 7 3/8 inches)
Mass	Approx. 360 g (13 oz)

Supplied accessories

See page 10.

Design and specifications are subject to change without notice.

Precautions on the ink ribbon cartridge and print paper

Notes on storing the ink ribbon cartridge

- Avoid placing the cartridge in a location subject to:
 - high temperatures
 - high humidity
 - excessive dust
 - direct sunlight
- When you are going to store a partially-used cartridge for an extended period of time, store it in its original bag.

Notes on storing the print paper

- Avoid placing the print paper in a location subject to:
 - high temperatures
 - high humidity
 - excessive dust
 - direct sunlight
- When you are going to store the partially-used print paper for an extended period of time, store it in its original bag.
- Avoid storing the paper with the printed faces contacting each other to prevent the ink on one face from transferring on to another face.
- Do not allow the printed faces to come into contact with rubber or plastic products including vinyl chloride or plasticizer for an extended period of time to prevent the ink from transferring on to them.

Read the notes printed on the ink ribbon cartridge and printing paper package, along with the notes described here.

Optional supplies (print packs)

You need an optional set of print paper and ink ribbon cartridge for printing.

Make sure to use the following set.

Standard set P-60NE (Standard papers)

One ink ribbon cartridge and 60 sheets of standard papers

Sticker (1-cut) set P-60NS1E (Adhesive-label sheets)

One ink ribbon cartridge and 60 sheets of 1-cut sticker

Sticker (16-cut) set N-60NS16E (Adhesive-label sheets)

One ink ribbon cartridge and 60 sheets of 16-cut sticker

- IBM PC/AT is a registered trademark of International Business Machines Corporation of the U.S.A.
- MS-DOS and Windows are registered trademarks licensed to Microsoft Corporation, registered in the U.S.A. and other countries.
- Macintosh is a trademark licensed to Apple Computer Inc., registered in the U.S.A. and other countries.
- All other product names mentioned herein may be the trademarks or registered trademarks of their respective companies.

Furthermore, “™” and “®” are not mentioned in each case in this manual.

© OLYMPUS OPTICAL CO., LTD. 1997. All rights reserved

- No portion of this manual may be copied or reproduced by any means without the prior written permission of OLYMPUS.
- All contents of this manual are subject to change without notice.
- All specifications and design are subject to change without notice.
- OLYMPUS shall assume no responsibility for any problems caused by this product. OLYMPUS shall also assume no responsibility for any accidental or consequential damages (including lost business benefits, suspended business activities, and lost information) caused by use or malfunction of the product, even if the damages are possibly attributable to the product. When filing for damages, the user cannot claim compensation higher than the cost for which he/she purchased the product, even if the damages result from breach of contract, illegal operations (including errors), and problems with the product's reliability.

Introduction

OLYMPUS vous remercie d'avoir acheté cette imprimante couleur numérique.

Lisez ce manuel et la garantie, que vous pourrez consulter et utiliser ultérieurement en cas de nécessité.

Vérifiez que la date de l'achat et le nom du vendeur ont bien été repris sur votre garantie.

Précautions

Avant d'utiliser l'imprimante, lisez les précautions de sécurité données en pages 4 à 9, et suivez-les pour éviter tout danger. Pour pouvoir consulter ce manuel en cas de nécessité, conservez-le dans un endroit accessible,

Limites à la copie

Avant de copier des documents à l'aide de l'imprimante, accordez une attention particulière à ce qui suit.

- La copie de billets de banque, de pièces de monnaie ou d'actions est poursuivie par la loi.
- La copie de certificats vierges, de licences, passeports, effets financiers ou timbres postaux non utilisés est également poursuivie par la loi.
- Il est interdit de copier des peintures, photographies et livres protégés par les droits d'auteur sans permission du détenteur des droits, sauf si vous utilisez les copies dans un but privé.

Table des matières

Précautions de sécurité	4
-------------------------------	---

Les premières opérations

Déballage de l'imprimante	10
Qu'est-il possible de faire avec l'imprimante couleur numérique P-300E	11
Identification des pièces	12
Chargeur automatique	13
Chargement de la cartouche de ruban encre	14
Insertion du papier d'impression	16
Insertion du papier d'impression dans le chargeur automatique	16
Installation du chargeur automatique sur l'imprimante	18

Impression

Impression d'une image prise sur une caméra numérique OLYMPUS	19
Caméras numériques CAMEDIA C-820L/C-420L	19
Caméras numériques CAMEDIA C-800L/C-410L/C-400L	22
Caméras numériques CAMEDIA C-1400L/C-1000L	25
Impression d'une image depuis l'ordinateur	26
Impression avec insertion directe d'une feuille de papier	28



Pour votre information

Dépistage des pannes	29
Si les témoins sont allumés	30
En cas de bourrage du papier	32
Spécifications	33
Précautions concernant la cartouche de ruban encre et le papier d'impression	34

Précautions de sécurité

Il est dangereux de tenter d'ouvrir l'imprimante, à cause du risque d'incendie ou d'électrocution, qui pourraient entraîner la mort ou de graves blessures. Avant l'utilisation, lisez les précautions à prendre avec attention et suivez-les pour éviter tout risque.

Dans ce manuel, les images suivantes sont utilisées pour indiquer des situations dangereuses.

Symbole	Description
 ATTENTION	Indique une situation dangereuse à éviter parce qu'elle pourrait provoquer un incendie ou une électrocution qui pourraient entraîner la mort ou des blessures graves.
 REMARQUE	Indique une situation dangereuse qu'il faut éviter parce qu'elle pourrait provoquer une électrocution ou d'autres accidents qui pourraient entraîner des blessures légères ou des dégâts minimes.

ATTENTION

- p **Si quoi que ce soit de bizarre survient sur l'imprimante, débranchez le câble d'alimentation.**

Si l'imprimante émet de la fumée, des odeurs ou des bruits étranges, éteignez-la et débranchez-la pour éviter un incendie ou une électrocution. Contactez immédiatement votre vendeur.

- p **Si un liquide ou un objet étranger ont pénétré dans l'imprimante, débranchez le câble d'alimentation.**

Évitez que tout liquide, métal ou objet inflammable pénètre dans l'imprimante par les ouïes de ventilation. Ils pourraient provoquer un incendie ou une électrocution. Éteignez et débranchez l'imprimante et prenez immédiatement contact avec votre vendeur.

- p **Si l'habillage de l'imprimante est endommagé, débranchez le câble d'alimentation.**

Utiliser l'imprimante alors que son habillage est endommagé risque de provoquer un incendie ou une électrocution. Éteignez et débranchez l'imprimante, et contactez ensuite votre vendeur.

- p **Si le câble d'alimentation est endommagé, débranchez-le.**

Un câble d'alimentation endommagé risque de provoquer un incendie ou une électrocution. Éteignez l'imprimante et débranchez le câble d'alimentation en prenant soin de ne pas toucher les fils du câble. Prenez ensuite contact avec votre vendeur.

- p **N'endommagez pas le câble d'alimentation.**

Un câble d'alimentation endommagé risque de provoquer un incendie ou une électrocution.

Pour éviter d'endommager le câble d'alimentation, suivez attentivement les instructions ci-dessous.

- Ne tirez pas brusquement sur le câble.
- Ne pliez pas le câble trop fort.
- Ne chauffez pas le câble.
- Ne placez pas d'objet lourd sur le câble.
- Ne tentez pas de recâbler le câble.

Si le câble d'alimentation est endommagé, prenez contact avec votre vendeur.

ATTENTION

- p **Ne démontez pas ni ne modifiez l'imprimante.**
A l'intérieur, l'imprimante contient des pièces brûlantes et des pièces sous haute tension. Pour éviter une électrocution ou un dysfonctionnement de l'imprimante, ne tentez pas de la démonter ou de la modifier. Pour les entretiens ou une réparation, prenez contact avec votre vendeur.

- p **Ne placez pas de liquides sur l'imprimante.**
Si un liquide quelconque devait pénétrer dans l'imprimante, il pourrait provoquer un incendie ou une électrocution.

- p **Ne placez pas d'objet lourd sur l'imprimante.**
Une telle situation pourrait déformer l'habillage de l'imprimante et provoquer un incendie ou une électrocution. L'imprimante risque d'occasionner des dégâts si elle bascule ou si vous la laissez tomber.

- p **N'installez pas l'imprimante aux endroits indiqués ci-dessous.**
Pour éviter incendie, électrocution et dysfonctionnement de l'imprimante, n'installez pas l'imprimante aux endroits suivants.
 - Endroits poussiéreux, humides ou huileux
Des poussières ou des liquides qui ont pénétré dans l'imprimante, peuvent provoquer un incendie ou une électrocution.
 - Endroits extrêmement chauds
N'exposez pas l'imprimante à la lumière solaire directe ou à des sources de températures élevées, telles qu'un appareil de chauffage. Cela pourrait déformer l'habillage de l'imprimante et provoquer un incendie ou une électrocution.
Utilisez l'imprimante à des températures ambiantes de 5 à 35 °C et une humidité relative de 20 à 80%.

- p **N'utilisez pas l'imprimante avec une alimentation autre que l'alimentation prévue.**
Une tension incorrecte risque d'endommager des composants de l'imprimante et de provoquer un incendie ou une décharge électrique.

- p **Connectez correctement le câble d'alimentation.**
Par exemple, si le câble d'alimentation est branché lâchement, cela risque de provoquer un incendie ou une électrocution. La fiche doit être enfoncée à fond dans la prise.

ATTENTION

- p **Vérifiez que de la poussière et des matières étrangères ne s'accumulent pas à l'excès sur le câble d'alimentation.**
La poussière et les matières étrangères conduisent l'électricité, ce qui risque de provoquer un incendie et une électrocution. Si une quantité excessive de poussières et de matières étrangères s'accumule sur le câble d'alimentation, débranchez le câble d'alimentation et enlevez-les.

- p **En cas d'orage, débranchez immédiatement le câble d'alimentation.**
L'électricité induite par les orages risque de provoquer des incendies, une électrocution ou des dysfonctionnements de l'imprimante.

- p **Ne surchargez pas la prise de courant.**
Cette imprimante doit être branchée sur un circuit 220 - 240 V AC, 50/60 Hz séparé. Si l'imprimante se trouve sur un circuit qui alimente d'autres appareils, une surcharge pourrait provoquer un incendie ou une électrocution.

REMARQUE

- p **Ne colmatez pas les ouïes de ventilation.**
Cela pourrait provoquer une surchauffe de l'imprimante qui pourrait entraîner un incendie ou une électrocution.
- Ne colmatez pas la partie supérieure de l'ouïe latérale de ventilation.
 - Ne placez pas l'imprimante aux endroits ci-dessous.
 - Dans un endroit mal ventilé
 - Sur une surface molle telle qu'une couverture ou un lit
- p **Ne placez pas l'imprimante sur une surface instable, comme par exemple une table branlante.**
Une chute de l'imprimante pourrait blesser quelqu'un. Cela risque également d'endommager l'imprimante ou de provoquer un dysfonctionnement de l'imprimante.
- p **Ne tentez pas d'accéder aux parties non accessibles à l'utilisateur à l'intérieur de l'imprimante.**
Une telle tentative pourrait vous blesser ou vous brûler. Ceci concerne en particulier les enfants et les personnes non accoutumées à l'imprimante.
- p **Ne déplacez pas l'imprimante lorsque le câble d'alimentation est tendu.**
Cela pourrait endommager le câble et éventuellement provoquer un incendie ou une électrocution. Lorsque vous déplacez l'imprimante, débranchez et enroulez le câble d'alimentation.
- p **Ne tirez pas brusquement sur le câble.**
Pour débrancher le câble d'alimentation, tenez-le par la fiche.
Tirer sur le câble risque de l'endommager et d'éventuellement provoquer un incendie ou une électrocution.
- p **Si vos mains sont mouillées, ne saisissez pas le câble d'alimentation.**
Cette situation pourrait provoquer une électrocution. Avant toute manipulation, assurez-vous que vos mains sont sèches.

REMARQUE

- p **Avant de nettoyer l'imprimante, débranchez le câble d'alimentation de la prise de courant.**
Le fait de toucher accidentellement une pièce non accessible à l'utilisateur risque de provoquer une électrocution.

- p **Si vous prévoyez de ne pas utiliser l'imprimante pendant longtemps, par exemple si vous partez pour un long voyage, débranchez-la.**
Sinon, un défaut d'isolation ou des courants de fuite pourraient provoquer un incendie ou une électrocution.

- p **Attention aux condensations d'humidité.**
La condensation de l'humidité correspond à un passage à l'état liquide de la vapeur d'eau présente dans l'air. Cette condensation adhère à la surface de l'imprimante. Ce phénomène est provoqué par l'une des causes décrites ci-dessous.

- Un chauffage rapide du local dans lequel l'imprimante est placée
- De l'air frais (provenant par exemple d'un appareil de conditionnement d'air, etc.) soufflé directement sur l'imprimante
- Un déplacement de l'imprimante d'un local froid à un local chaud

L'humidité présente dans l'air se condensera sur le papier, détériorera la qualité d'impression ou provoquera des bourrages de papier.

Dans des conditions où une condensation d'humidité s'est produite ou pourrait se produire, laissez l'imprimante allumée et attendez jusqu'à ce qu'il n'y ait plus de risque que de la condensation apparaisse.

- p **Ne pulvérisez pas des solvants volatils sur l'imprimante, et évitez que l'imprimante reste longtemps en contact avec des produits en caoutchouc ou en plastique.**
Par exemple, pulvériser un insecticide sur l'imprimante ou la nettoyer avec du solvant ou de l'essence risque de détériorer ou décolorer l'habillage de l'imprimante. Ces détériorations et décolorations surviennent également lorsque l'imprimante reste longtemps en contact avec des produits en caoutchouc ou en plastique.

Déballage de l'imprimante

Vérifiez que les accessoires indiqués ci-dessous ont bien été fournis avec votre imprimante.

- Chargeur automatique (1)

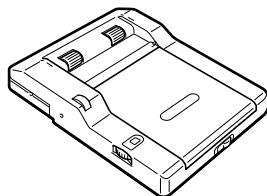

- Câble d'alimentation (1)

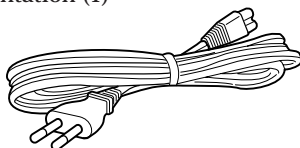

- CD-ROM (pour Windows 95, 3.1 et Macintosh) (1)

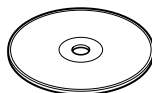

- Mode d'emploi (1)
- Guide d'installation (1)
- Jeu échantillon (ruban encre, 10 feuilles de papier exclusif)

- Câble de raccordement à caméras numériques C-1400L/C-1000L (1)

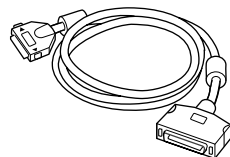

- Câble de raccordement à un ordinateur (pour Macintosh x 1, pour IBM PC/AT et compatibles x 1)

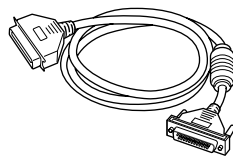
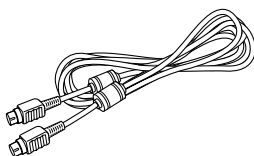

- Garantie européenne (1)

Qu'est-il possible de faire avec l'imprimante couleur numérique P-300E

L'imprimante numérique couleur P-300E vous permet d'imprimer directement une image que vous avez prise sur une caméra numérique OLYMPUS.

En raccordant la P-300E à votre PC ou à votre Macintosh, vous pourrez imprimer des images à partir de votre ordinateur.

Impression directe d'une image prise sur une caméra numérique OLYMPUS

Pour imprimer, il suffit d'enfoncer la touche "Impression directe". (Reportez-vous aux pages 19 à 25 pour connaître les modèles que vous pouvez utiliser avec le P-300E.)

Impression d'une image à partir d'un PC ou d'un Macintosh

La P-300E est fournie avec un CD-ROM sur lequel vous trouverez le pilote d'imprimante pour Windows 95, 3.1 et Macintosh.

Impression en continu de 30 feuilles

Le chargeur automatique fourni vous permet d'imprimer jusqu'à 30 feuilles en continu.

Identification des pièces

Pour l'utilisation des pièces, référez-vous aux pages indiquées entre parenthèses.

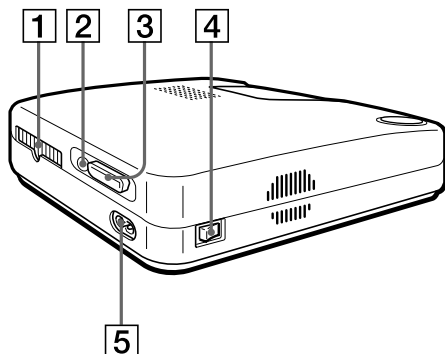

- 1 Sortie du papier (p. 32)
- 2 Port série (p. 19, 22, 27)
- 3 Port parallèle (p. 25, 26)
- 4 Interrupteur d'alimentation (p. 18)
- 5 Prise d'alimentation AC (p. 18)
- 6 Touche d'impression directe (p. 21, 24)
- 7 Couvercle du compartiment du chargeur automatique (p. 18)
- 8 ○ Témoin (prêt) (p. 19, 22, 25, 28, 30, 31)
- 9 ☐ Témoin (impression) (p. 28 - 31)
- 0 ⊙ Témoin (ruban) (p. 31, 33)
- ! ` Entrée de papier pour l'alimentation manuelle (p. 28)
- ! " ☐ témoin (papier) (p. 30, 31)
- ! £ Couvercle du compartiment de la cartouche (p. 14)
- ! † Levier d'éjection (p. 15)
- ! Cartouche de ruban encré (p. 14, 15)

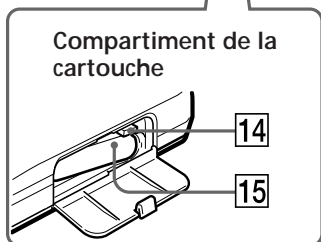
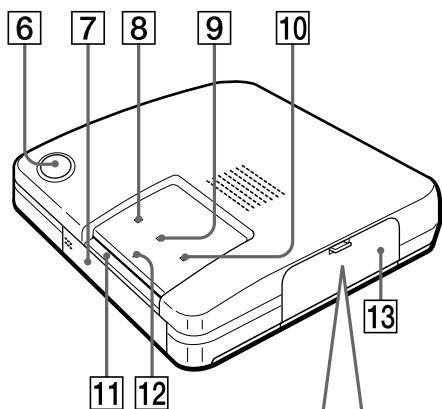

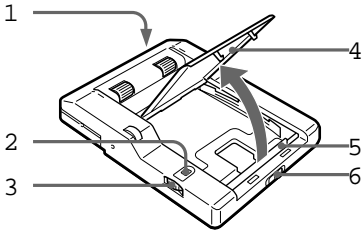

Chargeur automatique

- 1 Borne de raccordement
- 2 Fenêtre d'affichage du nombre de copies
- 3  Cadran (nombre de copies)
(p. 21, 24)
- 4 Couvercle (p. 16)
- 5 Ecarteur (p. 16)
- 6 Interrupteur à coulisse (p. 16)

Chargement de la cartouche de ruban encré

Insertion de la cartouche d'impression dans l'imprimante.

Utilisez uniquement la cartouche d'imprimante fournie avec le papier d'impression, emballés dans le même carton.

- 1 Pour ouvrir le couvercle du compartiment de cartouche, abaissez le levier.

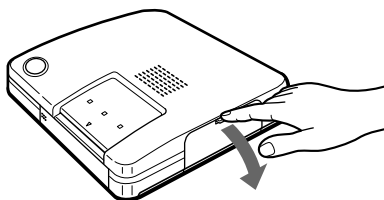

- 2 Enroulez le ruban encré pour le retendre.

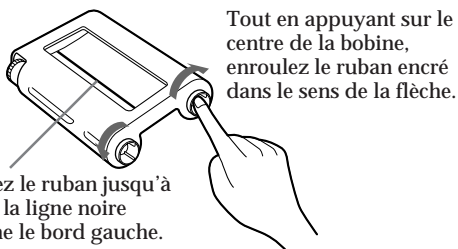

Bobinez le ruban jusqu'à ce que la ligne noire atteigne le bord gauche.

Tout en appuyant sur le centre de la bobine, enroulez le ruban encré dans le sens de la flèche.

- 3 Insérez la cartouche de ruban encré en poussant fermement jusqu'à ce qu'elle s'ajuste en position, et refermez le couvercle du compartiment de cartouche.

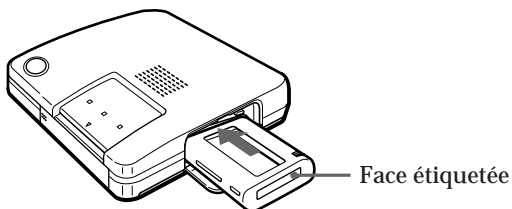

Attention

Ne placez pas votre main dans le compartiment de cartouche. La tête thermique peut atteindre une température élevée, en particulier après plusieurs copies.

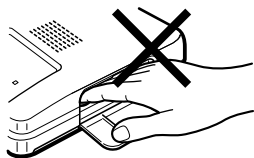
**Remarques**

- Lorsque vous placez la cartouche de ruban encré, présentez-la comme illustré de telle sorte que de la poussière ne puisse se déposer sur le ruban encré.

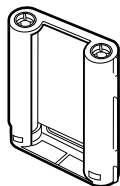

- Ne touchez pas le ruban encré, et ne placez pas la cartouche de ruban encré dans un endroit poussiéreux. Des traces de doigts ou de la poussière sur le ruban encré peuvent entraîner des défauts d'impression.

Si le couvercle du compartiment de cartouche ne se referme pas

Enlevez la cartouche de ruban encré et réinsérez-la.

Enlèvement d'une cartouche d'impression épuisée
Ouvrez le couvercle du compartiment de cartouche et poussez sur le levier d'éjection.

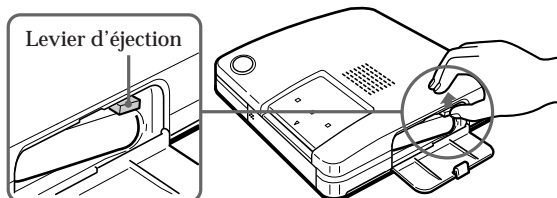

Chargement d'une cartouche de ruban encré partiellement utilisée

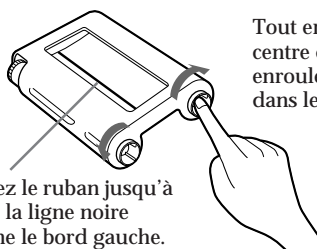

Tout en appuyant sur le centre de la bobine, enrôlez le ruban encré dans le sens de la flèche.

Bobinez le ruban jusqu'à ce que la ligne noire atteigne le bord gauche.

Si le ruban encré se déchire

Réparez le ruban avec du ruban autocollant transparent. Normalement, vous n'aurez pas de problème lors de l'utilisation de ce qui reste du ruban. Avant de charger la cartouche de ruban encré dans l'imprimante, faites tourner la bobine jusqu'à faire disparaître le ruban adhésif transparent.

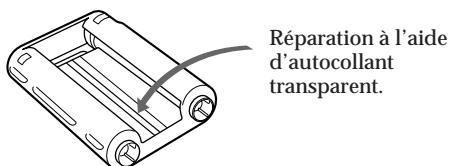

Réparation à l'aide d'autocollant transparent.

Insertion du papier d'impression

Remarques

- Insérez le papier d'impression avec la face brillante vers le haut. Orientez vers le bas la face portant la mention "OLYMPUS" pour les feuilles autocollantes ou la face portant le repère estampillé pour les papiers standard.
- Ne touchez pas la surface d'impression (la face sur laquelle rien n'est imprimé).
- Ne placez pas le papier d'impression dans un endroit poussiéreux. Des empreintes de doigts ou des poussières sur la surface d'impression peuvent entraîner une impression défectueuse.
- Utilisez uniquement le papier d'impression recommandé pour cette imprimante. L'utilisation d'un autre type de papier peut poser des problèmes, et l'imprimante peut ne pas imprimer correctement.
- Pour éviter les bouchages de papier, n'insérez pas une nouvelle feuille de papier d'impression avant d'avoir enlevé une feuille imprimée.

Vous pouvez utiliser les papiers d'impression repris dans les "fournitures en option (paquets d'impression)" en page 34.

Insérez d'abord le papier d'impression dans le chargeur automatique fourni, puis installez le chargeur automatique dans l'imprimante.

Il est possible d'insérer le papier directement dans l'imprimante.

Insertion du papier d'impression dans le chargeur automatique

- 1 Pour ouvrir le couvercle, faire coulisser l'interrupteur avant vers la droite.

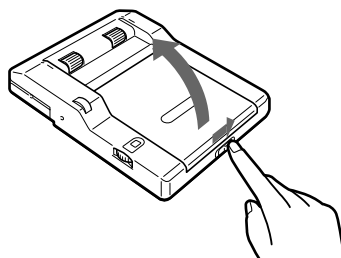

- 2 Réglez l'écarteur sur le papier d'impression utilisé.

Pour imprimer sur un papier standard ou une étiquette (16 éwtiquettes), relevez l'écarteur.

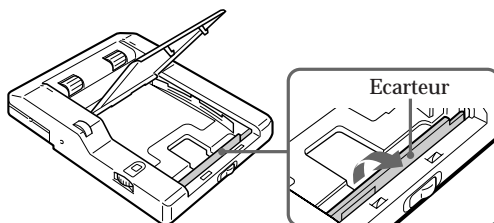

- Avant l'impression, ne rien écrire ni dactylographier au verso du papier d'impression, parce que cela pourrait provoquer des bourrages de papier ou des défauts d'impression.
- Ne dactylographiez pas sur la surface d'impression; pour écrire ou dessiner sur la surface d'impression, utilisez un stylo-bille.
- Le chargeur automatique peut contenir jusqu'à 30 feuilles de papier standard ou de papier à étiquettes. Lorsque vous ajoutez du papier dans une imprimante à moitié vide, assurez-vous que le nombre total de feuilles ne dépasse pas cette limite, pour éviter les bourrages de papier.
- Pour éviter les bourrages de papier, ne placez pas différents types de papier dans le chargeur automatique.
- N'utilisez pas des feuilles de papier à étiquettes dont la feuille de protection a été enlevée.
- Ne pliez pas le papier d'impression.

3 Pour éviter les bourrages de papier, déramez les feuilles de papier d'impression.

Soyez attentif à ne pas toucher la surface d'impression (face brillante).

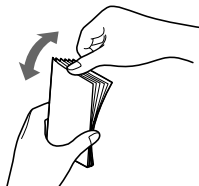

4 Lorsque vous insérez le papier d'impression, sa surface d'impression (face brillante) doit être tournée vers le haut.

La capacité du chargeur automatique est de 30 feuilles de papier standard.

Ne poussez pas le papier trop fort dans le chargeur automatique. Assurez-vous que le papier ne recouvre pas les taquets métalliques prévus dans le chargeur automatique.

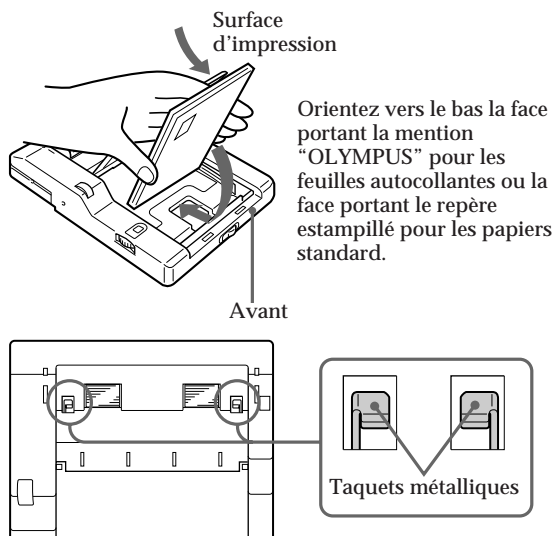

5 Fermez le couvercle du chargeur automatique.

Installation du chargeur automatique sur l'imprimante

- 1 Raccordez le câble d'alimentation à l'imprimante et ensuite à la prise murale (secteur).

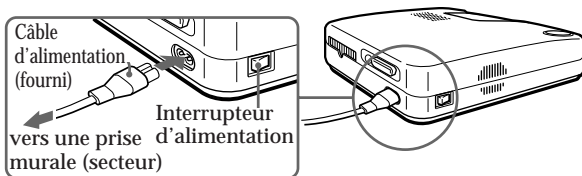

- 2 Poussez le compartiment du chargeur automatique. Le couvercle du compartiment du chargeur automatique s'ouvre.

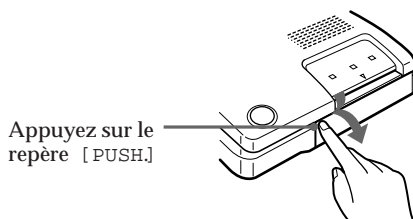

Pour refermer le couvercle, appuyez sur [PUSH] jusqu'à ce qu'il s'encliquette.

- 3 Enfoncez fermement le chargeur automatique dans le compartiment.

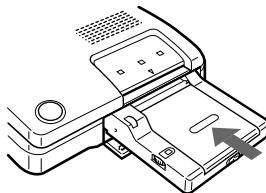

Impression d'une image prise sur une caméra numérique OLYMPUS

L'image prise sur une caméra numérique OLYMPUS peut être imprimée directement.

L'opération d'impression varie en fonction du modèle - voir plus loin.

Caméras numériques CAMELIA C-820L/C-420L

Remarque

Avant d'imprimer, refermez l'obturateur de l'objectif de la caméra numérique.

- 1 Vérifiez que l'imprimante et la caméra numérique sont bien débranchés.
- 2 Raccordez le port série de l'imprimante au port d'entrée-sortie des données (data "in/out") de la caméra numérique par les câbles sériels fournis avec la caméra.

Le câble d'impression direct CB-P82 convient également au raccordement de ces caméras. Pour plus de détails, veuillez consulter votre agent OLYMPUS.

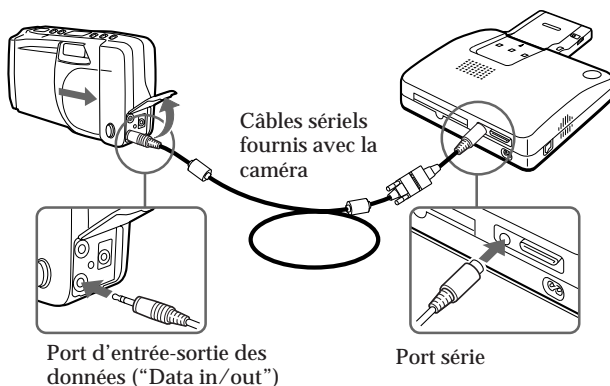

- 3 Allumez l'imprimante.
 - Vérifiez si le témoin de fonctionnement \bigcirc de l'imprimante s'allume.
 - Vérifiez si le panneau de commande de la caméra numérique s'allume d'abord pour s'éteindre ensuite après quelques secondes.

suite

Impression d'une image prise sur une caméra numérique OLYMPUS (suite)

- 4 Enfoncez la touche LCD ON/OFF de la caméra numérique pour passer en mode lecture ("playback").

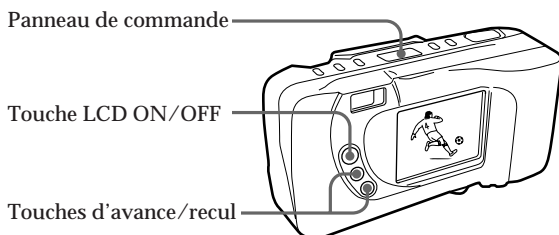

- 5 Choisissez la photo à imprimer à l'aide des touches d'avance/recul de la caméra numérique.

- 6 Tournez le bouton du chargeur automatique pour régler le nombre de copies à imprimer.

Réglages possibles: 1, 2, 3, 5, 10, 15, ou 30 copies.

Tournez le bouton jusqu'à ce que le nombre voulu apparaisse dans la fenêtre. Il faut sentir l'encliquetage; sinon, vous pourriez obtenir un nombre de copies incorrect.

Si vous souhaitez obtenir d'autres copies, réglez le cadran sur 30. Retirez le chargeur automatique de l'imprimante et introduisez le nombre de feuilles voulu (30 feuilles maximum). Réinstallez ensuite le chargeur automatique sur l'imprimante.

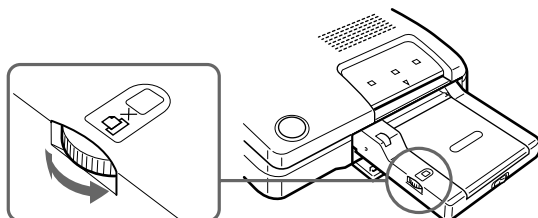

Cadran de réglage du nombre de copies

Remarques

- N'appuyez sur la touche d'impression directe que lorsque l'image que vous avez sélectionnée s'est affichée.
- Nous vous recommandons d'alimenter la caméra numérique avec l'adaptateur d'alimentation AC.
- L'impression d'une photo enregistrée en mode HQ peut prendre plus de temps que dans les autres modes du C-820L.

Pour interrompre une impression en continu

Réglez le bouton du chargeur automatique sur 1. L'imprimante s'arrêtera après l'impression en cours.

Suggestion

- En plus de l'impression standard décrite ci-dessus, vous disposez encore d'une impression au hasard, d'une impression multiple, d'une impression en miroir, d'une impression indexée et d'une impression avec la date. Pour plus de détails, reportez-vous au mode d'emploi de la caméra numérique.
- L'image affichée sur la caméra numérique est imprimée dans le sens indiqué ci-dessous.

Image affichée

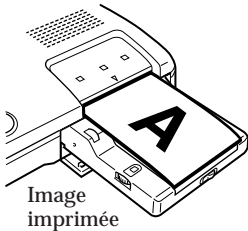

Image imprimée

Si vous voulez n'imprimer qu'un seul exemplaire, vous pouvez insérer directement le papier d'impression dans l'imprimante (voir page 28).

7 Pour lancer l'impression, enfoncez la touche d'impression directe de l'imprimante.

L'imprimante imprime le nombre de copies que vous avez sélectionné.

Si le papier s'épuise en cours d'impression, retirez le chargeur automatique de l'imprimante et introduisez du papier d'impression. Réinstallez ensuite le chargeur automatique sur l'imprimante. L'imprimante imprime alors le nombre de copies restant.

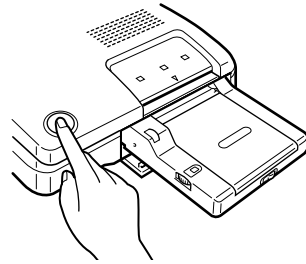

Impression d'une image prise sur une caméra numérique OLYMPUS (suite)

Remarque

Avant d'imprimer, refermez l'obturateur de l'objectif de la caméra numérique.

Caméras numériques CAMEDIA C-800L/C-410L/C-400L

- 1 Assurez-vous que l'imprimante et la caméra numérique sont éteintes.
- 2 Raccordez le port série de l'imprimante sur le port de communication de la caméra numérique par le câble de raccordement Macintosh (fourni).

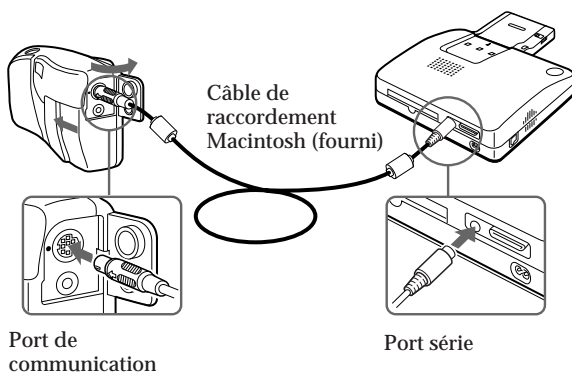

- 3 Allumez l'imprimante.
 - Vérifiez que le témoin de fonctionnement \bigcirc de l'imprimante s'allume.
 - Vérifiez que le tableau de commande de la caméra numérique s'allume d'abord pour ensuite s'éteindre après quelques secondes.

- 4** Enfoncez la touche LCD ON/OFF de la caméra numérique pour vous placer en mode lecture (“playback”).

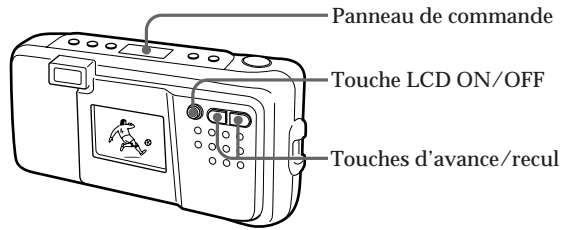

- 5** Choisissez la photo à imprimer à l'aide des touches d'avance/recul de la caméra numérique.

suite

Impression d'une image prise sur une caméra numérique OLYMPUS (suite)

Notes

- N'appuyez sur la touche d'impression directe que lorsque l'image que vous avez sélectionnée s'est affichée.
- Nous vous recommandons d'alimenter la caméra numérique avec l'adaptateur d'alimentation AC.

Pour interrompre une impression en continu

Réglez le bouton du chargeur automatique sur 1. L'imprimante s'arrêtera après l'impression en cours.

Suggestion

- Si vous effectuez l'impression sur autocollant 16 étiquettes à partir de la C-410L avec cette imprimante, il est possible que les photos soient imprimées hors position.
- L'image affichée sur la caméra numérique est imprimée dans le sens indiqué ci-dessous.

Image affichée

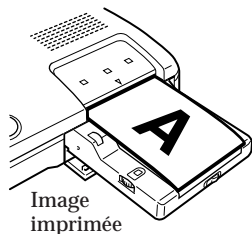

Image imprimée

- 6** Tournez le bouton du chargeur automatique pour régler le nombre de copies à imprimer.

Les réglages possibles sont de 1, 2, 3, 5, 10, 15, ou 30 copies.

Tournez le bouton jusqu'à ce que le nombre souhaité apparaisse dans la fenêtre. Il faut sentir l'encliquetage; sinon, vous pourriez obtenir un nombre de copies incorrect.

Si vous souhaitez obtenir d'autres copies, réglez le cadran sur 30. Retirez le chargeur automatique de l'imprimante et introduisez le nombre de feuilles voulu (30 feuilles maximum). Réinstallez ensuite le chargeur automatique sur l'imprimante.

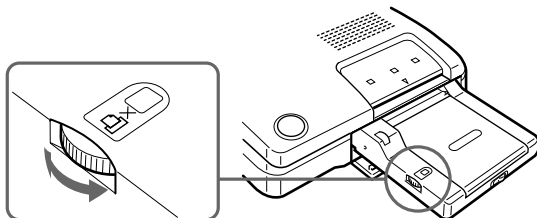

Cadran de réglage du nombre de copies

Si vous ne souhaitez imprimer qu'une seule copie, insérez directement la feuille de papier dans l'imprimante (voir page 28).

- 7** Pour lancer l'impression, enfoncez la touche d'impression directe.

L'imprimante imprime le nombre de copies que vous avez sélectionné.

Si le papier s'épuise en cours d'impression, retirez le chargeur automatique de l'imprimante et introduisez du papier d'impression. Réinstallez ensuite le chargeur automatique sur l'imprimante. L'imprimante imprime alors le nombre de copies restant.

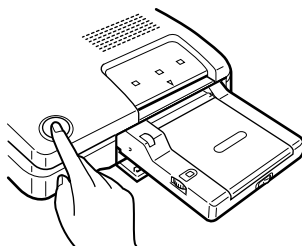

Caméras numériques CAMEDIA C-1400L/C-1000L

- 1 Assurez-vous que l'imprimante et la caméra numérique sont éteintes.
- 2 Raccordez le port parallèle de l'imprimante au port imprimante de la caméra numérique par le câble d'impression directe fourni.

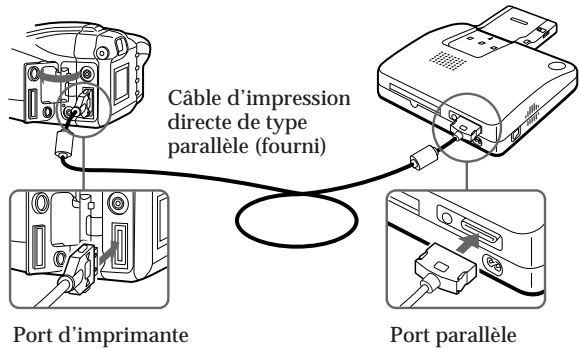

- 3 Allumez l'imprimante.
Vérifiez que le témoin de fonctionnement  de l'imprimante s'allume.
- 4 Enfoncez l'interrupteur d'alimentation de la caméra numérique pour l'allumer.
- 5 Lancez l'impression sur la caméra numérique.
Reportez-vous au mode d'emploi de la caméra numérique. Vous ne pouvez pas utiliser la touche d'impression directe de l'imprimante.

Suggestion

- Vous disposez d'une impression sur une feuille, une impression indexée, tout imprimer, une impression multiple, une impression miroir, une impression aléatoire et une impression par date. Pour plus de détails, reportez-vous au mode d'emploi de la caméra numérique.
- L'image affichée sur la caméra numérique est imprimée dans le sens indiqué ci-dessous.

Image affichée

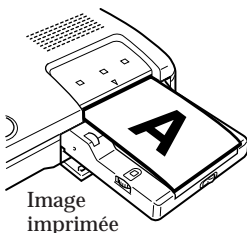

Impression d'une image depuis l'ordinateur

Remarques à propos du raccordement

- Utilisez un câble d'imprimante blindé d'une longueur inférieure à 2 m.
- Raccordez un seul des câbles série ou parallèle.
- Il n'est pas possible d'imprimer à partir de l'ordinateur lorsqu'une caméra est branchée sur ce dernier. Débranchez la caméra.

Pour IBM PC/AT:

Si la fiche de votre ordinateur ne correspond pas

Utilisez un câble du commerce doté d'une fiche Anfenole à 36 broches pour raccorder l'imprimante, et un adaptateur pour raccorder l'ordinateur.

Remarque

Il peut être impossible d'utiliser l'imprimante et le logiciel du pilote d'imprimante sur le réseau ou sur une mémoire-tampon d'imprimante du commerce.

Pour imprimer une image depuis l'ordinateur, installez tout d'abord sur votre ordinateur le pilote fourni avec l'imprimante.

1 Raccordement à l'ordinateur

Raccordez l'imprimante à l'ordinateur. Mettez l'ordinateur et l'imprimante hors tension avant de procéder au raccordement.

Pour le raccordement, consultez également le manuel de votre ordinateur.

Raccordement à un ordinateur IBM PC/AT ou compatible

Utilisez le câble fourni.

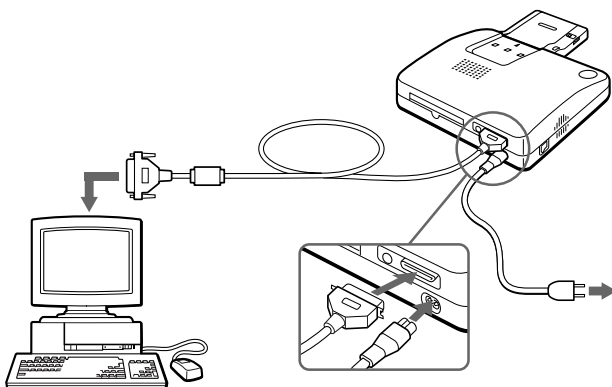

Pour Macintosh:

Si la fiche ne correspond pas à votre ordinateur

Utilisez un câble du commerce doté d'une fiche Mini DIN à 8 broches pour raccorder l'imprimante, et un adaptateur pour le raccordement à l'ordinateur. (câble sériel Macintosh standard)

Remarque

Il n'est pas possible d'utiliser l'imprimante et le pilote d'imprimante sur le réseau. Raccordez l'imprimante directement à l'ordinateur.

Remarque sur l'alimentation

Si vous raccordez l'imprimante à l'ordinateur via d'autres appareils (comme un scanner à films OLYMPUS ES-10), mettez tous les appareils raccordés sous tension.

Suggestion

L'image de l'ordinateur est imprimée dans le sens indiqué ci-dessous.

Image de l'ordinateur

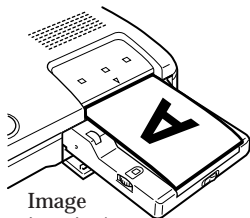
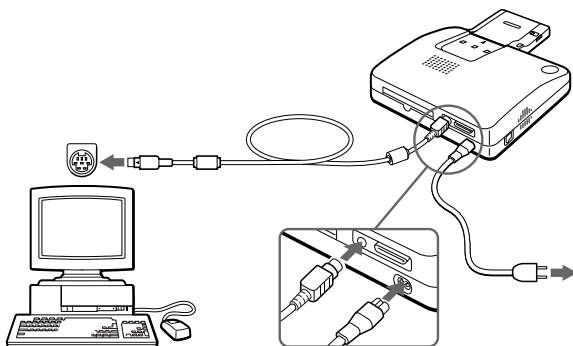

Image imprimée

Raccordement à un Macintosh et compatibles

Utilisez le câble fourni (Mini DIN 8 broches/Mini DIN 8 broches).

**2 Allumez l'imprimante et l'ordinateur****3 Installation du pilote d'imprimante**

Pour la procédure d'installation, consultez le guide d'installation fourni.

4 Introduisez les données par l'ordinateur

Pour l'opération d'impression, consultez le guide d'installation fourni.

Impression avec insertion directe d'une feuille de papier

- 1 Envoyez la commande d'impression depuis l'ordinateur ou depuis la caméra numérique.
Le témoin () est allumé et ensuite le témoin () commence à clignoter.

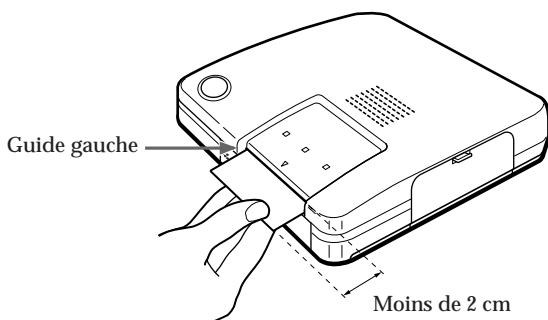



Remarques

- Alignez le papier d'impression sur le guide gauche et insérez le papier d'impression bien droit.
- Lorsque vous insérez le papier à la main, enlevez le chargeur automatique

- 2 Insérez une feuille de papier d'impression dans l'entrée de papier jusqu'à ce que moins de 2 cm de papier sorte encore de l'entrée de papier.
Lorsque l'imprimante commence à imprimer, le papier d'impression est chargé automatiquement dans l'imprimante.

Dépistage des pannes

Utilisez les dispositions décrites ci-dessous pour résoudre les problèmes que vous rencontrez avec votre imprimante. Si le problème persiste, contactez votre vendeur qui vous dira quoi faire ensuite.



- L'alimentation n'est pas branchée.
 - m Raccordez fermement le câble d'alimentation AC à une prise de courant AC.
- Impossible d'enlever la cartouche de ruban encré.
 - m Mettez successivement l'imprimante hors et puis à nouveau sous tension. Lorsque le moteur s'arrête de tourner, essayez d'enlever la cartouche.
- L'impression est plus lente que la normale.
 - m Si le témoin  clignote, voir "si les témoins sont allumés"
- Impossible d'imprimer.
 - m Raccordez correctement l'imprimante à la caméra numérique ou à l'ordinateur.
 - m Installez le pilote d'imprimante sur l'ordinateur.
 - m Si le témoin  ne s'allume pas, voir "si les témoins s'allument".
- On entend un bip.
 - m Insérez le papier d'impression dans le chargeur automatique.
 - m Insérez la cartouche de ruban encré correctement.
 - m Voir "si les témoins sont allumés".
- Impossible d'effectuer une impression directe.
 - m Dans le cas de la CAMEDIA C-820L/C-420L, C-800L/C-410L/C-400L, si vous appuyez sur le bouton d'impression directe avant d'allumer l'écran LCD de la caméra, une erreur se produit. Eteignez l'imprimante et la caméra. Vérifiez la connexion et réessayez d'imprimer après quelques secondes.



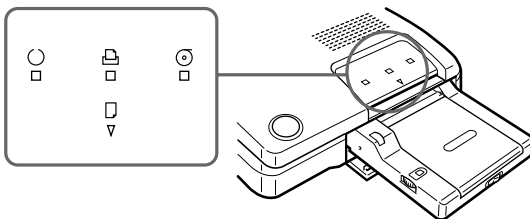

suite

Si les témoins sont allumés



Si l'impression n'est pas possible, vérifiez les témoins sur le panneau avant.

- Le témoin  est allumé.
 - m La cartouche de ruban encré n'a pas été chargée.
 - m Le ruban encré est épuisé. Remplacez la cartouche de ruban encré. L'imprimante se remettra automatiquement à imprimer.
- Le témoin  () est allumé.
 - m Aucune feuille n'a été insérée dans le chargeur automatique. Retirez le chargeur automatique de l'imprimante. Insérez le papier d'impression et installez le chargeur automatique dans l'imprimante.
 - m Aucune feuille n'a été insérée.
- Le témoin  clignote.
 - m La commande d'impression suivante a été introduite pendant l'impression. Attendez que l'imprimante ait commencé l'impression.
 - m Il faut un certain temps avant que l'impression ou que l'impression continue commence. Attendez que l'imprimante ait commencé l'impression.

- L'indicateur  ne s'allume pas ou tous les indicateurs clignotent.
 - m Bourrage de papier d'impression. Éliminez le bourrage de papier en retirant le papier des sorties situées sur les panneaux avant et arrière.
 - m Retirez le chargeur automatique de l'imprimante et vérifiez s'il y a un bourrage de papier.
- Le témoin  et le témoin  () clignotent.
 - m La batterie de la caméra est épuisée. Changez de batterie ou utilisez l'adaptateur AC. Éteindre l'imprimante et la caméra. Tentez ensuite une nouvelle impression.
- Le témoin  et le témoin  () clignotent.
 - m Il y a du bruit dans la communication des données. Éteindre l'imprimante et la caméra. Tentez ensuite une nouvelle impression.

Remarques

- Si le témoin  ne s'allume pas lorsque le bouchage de papier a été enlevé, éteignez l'imprimante puis allumez-la à nouveau. Essayez à nouveau une impression à partir de la caméra ou de l'ordinateur.
- S'il n'est pas possible d'éliminer le bouchage de papier, prenez contact avec votre vendeur.

En cas de bouchage du papier

En cas de bouchage du papier, tous les témoins clignotent et l'impression s'arrête. Débranchez l'alimentation et éliminez le bouchage.

Éliminez le bouchage à partir de la sortie de papier sur le panneau arrière

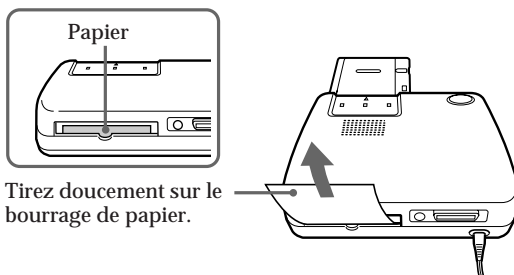

Enlevez le bouchage de papier par l'entrée de papier sur le panneau avant

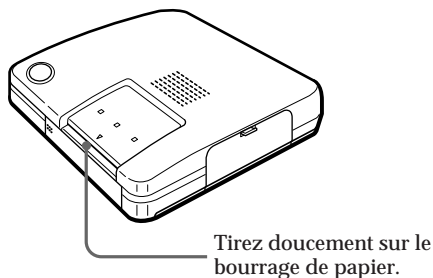

Éliminez le bouchage de papier à partir du chargeur

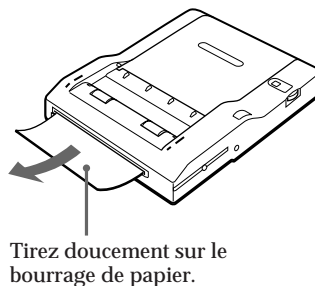

Spécifications

Imprimante

Système d'impression	Impression par sublimation du transfert d'encre (3 passages jaune/magenta/cyan)
Pixels réels	1376 (H) × 1024 (V) points
Dimension d'impression	114 (H) × 85 (V) mm (4 1/2 × 3 3/8 pouces)
Gradations	256 niveaux (8 bits), par couleur (24 bits) Approx. 16.770.000 couleurs
Durée d'impression (hors durée de transmission des données)	Environ 100 secondes par page
Raccordement entrée/sortie	Interface parallèle Centronics Interface série Mini DIN à 8 broches
Cartouche à ruban encré	Pour papier standard, autocollant, autocollant à 16 étiquettes: 60 feuilles
Papier d'impression	Papier standard, autocollant, Papier autocollant à 16 étiquettes 100 × 140 mm (4 × 5 5/8 pouces)
Alimentation	220 - 240 V AC, 50/60 Hz, 0,6 A
Température de fonctionnement	5 °C à 35 °C (41°F à 95°F)
Humidité relative en fonctionnement	20 % à 80 %
Dimensions	Approx. 274 × 73 × 362 mm (l/h/d, hors parties en saillie) (10 7/8 × 2 7/8 × 14 3/8 pouces) Sans le chargeur automatique: Approx. 274 × 73 × 242 mm (l/h/d, hors parties en saillie) (10 7/8 × 2 7/8 × 9 5/8 pouces)
Poids	Environ 2,0 kg (4 lb 7 oz)

Chargeur de papier

Nombre maximum d'impressions	30 feuilles (papier standard)
Papier d'impression	Papier standard, une étiquette, 16 étiquettes 100 × 140 mm: (4 × 5 5/8 pouces)
Température de fonctionnement	5 °C à 35 °C (41°F à 95°F)
Humidité relative pendant le fonctionnement	20 % à 80 %
Dimensions	Environ 149 × 32 × 185 mm (l/h/d, hors parties en saillie) (5 7/8 × 1 5/16 × 7 3/8 pouces)
Poids	Environ 360 g (13 oz)

Accessoires fournis

Voir page 10.

Les modèles et spécifications peuvent être modifiés sans avertissement préalable.

Précautions concernant la cartouche de ruban encre et le papier d'impression

Remarques concernant la conservation des cartouches de ruban encre

- Evitez de conserver la cartouche dans un local exposé à:
 - Des températures élevées
 - Une humidité élevée
 - Une poussière excessive
 - La lumière solaire directe
- Si vous comptez ranger assez longtemps une cartouche partiellement utilisée, rangez-la dans son sac d'origine.

Remarques sur la conservation du papier d'impression

- Evitez de placer le papier d'impression dans un local soumis à:
 - Des températures élevées
 - Une humidité élevée
 - Un poussière excessive
 - La lumière solaire directe
- Si vous comptez ranger assez longtemps du papier d'impression partiellement utilisé, rangez-le dans son sac d'origine.
- Ne rangez pas le papier avec des surfaces imprimées se touchant mutuellement pour éviter que l'encre se trouvant sur une des surfaces ne soit transférée sur l'autre surface.
- Ne laissez pas les surfaces imprimées entrer en contact avec des produits caoutchoutés ou plastifiés comprenant du chlorure de vinyle ou un plastifiant pendant une période de temps prolongée, pour éviter que l'encre ne se transfère sur elles.

Veillez lire les notes imprimées sur la cartouche du ruban encreur et l'emballage du papier d'impression, en même temps que les remarques décrites ici.

Fournitures en option (paquets d'impression)

Pour imprimer, il vous faut un jeu supplémentaire de papier d'impression et de cartouche de ruban encre.

N'utilisez qu'un des jeux qui suit.

Lot standard P-60NE (Papier standard)

Une cartouche de ruban encre et 60 feuilles de papier standard

**Lot d'étiquettes (1 étiquette/feuille) P-60NS1E
(Feuilles d'étiquettes autocollantes)**

Une cartouche de ruban encre et 60 feuilles d'autocollants simples

**Lot d'étiquettes (16 étiquettes/feuille) N-60NS16E
(Feuilles d'étiquettes autocollantes)**

Une cartouche de ruban encre et 60 feuilles d'autocollants 16 étiquettes

- IBM PC/AT est une marque de International Business Machines Corporation déposée aux Etats-Unis.
- MS-DOS et Windows sont des marques enregistrées, sous licence à Microsoft Corporation, déposées aux Etats-Unis et dans d'autres pays.
- Macintosh est une marque commerciale, sous licence à Apple Computer Inc., déposées aux Etats-Unis et dans d'autres pays.
- Tous les autres noms de produits mentionnés ici peuvent être des marques commerciales déposées ou non de leurs sociétés correspondantes.

En outre, "™" et "®" ne sont pas mentionnés partout dans ce manuel.

© OLYMPUS OPTICAL CO., LTD. 1997. Tous droits réservés

- Aucune partie de ce manuel ne peut être copiée ou reproduite d'aucune manière sans la permission écrite préalable de OLYMPUS.
- Tout le contenu de ce manuel peut être modifié sans avertissement préalable.
- Toutes les spécifications et modèles peuvent être modifiés sans avertissement préalable.
- OLYMPUS n'assume aucune responsabilité en cas de problème quelconque provoqué par ce produit. OLYMPUS n'assume aucune responsabilité en cas de dommage accidentel ou subsidiaire (y compris pertes d'exploitation, interruption d'activité professionnelle et pertes d'informations) suite à l'utilisation ou à un dysfonctionnement du produit, même si les dommages pourraient être attribués au produit. En cas de réclamation, l'utilisateur/l'utilisatrice ne peut exiger un dédommagement supérieur au coût auquel il/elle a acheté le produit, même si les dommages découlent d'une infraction au contrat, d'opérations illégales (y compris erreurs) et de problèmes liés à la fiabilité du produit.

Einführung

Danke, daß Sie sich für diesen digitalen Farbdrucker von OLYMPUS entschieden haben.

Lesen Sie diese Anleitung und die Gewährleistungsunterlagen bitte genau durch, und halten Sie sie bereit, wenn Sie den Kundendienst benötigen.

Bitte achten Sie darauf, daß das Kaufdatum und der Name des Händlers in Ihren Gewährleistungsunterlagen vermerkt werden.

Diese Ausrüstung erfüllt die Europäischen EMC-Bestimmungen für die Verwendung in folgender/ folgenden Umgebung(en):

- Wohngegenden
- Gewerbegebiete
- Leichtindustrialgebiete

(Diese Ausrüstung erfüllt die Bestimmungen der Norm. EN55022, Klasse B).

Sicherheitsmaßnahmen

Bevor Sie das Gerät benutzen, lesen Sie bitte die Sicherheitshinweise auf Seite 4 bis 9. Beachten Sie diese Hinweise. So können Sie sicher sein, daß Ihr Drucker jederzeit bestmöglich funktioniert. Lesen Sie diese Anleitung vor Inbetriebnahme des Geräts bitte genau durch, und bewahren Sie sie zum späteren Nachschlagen sorgfältig auf.

Kopierverbote

Beim Kopieren von Dokumenten mit diesem Drucker beachten Sie bitte folgende Einschränkungen:

- Das Kopieren von Banknoten, sonstigen Zahlungsmitteln oder Wertpapieren verstößt gegen das Gesetz.
- Das Kopieren von Zertifikatsformularen, Lizenzen, Ausweispapieren, Urkunden irgendwelcher Art und nicht entwerteten Postwertzeichen verstößt ebenfalls gegen das Gesetz.
- Urheberrechtlich geschützte Gemälde, Zeichnungen, Fotos und Bücher dürfen - außer für den privaten Gebrauch - nur mit Zustimmung des Urheberrechtsinhabers kopiert werden.

Inhalt

Sicherheitsmaßnahmen	4
----------------------------	---

Vorbereitungen

Auspacken des Druckers	10
Funktionen des Digitaler Farbdruckers P-300E	11
Lage und Funktion der Teile und Bedienelemente	12
Einlegen der Farbbandkassette	14
Einlegen des Druckpapiers	16
Einlegen des Druckpapiers in die automatische Zuführung	16
Installieren der automatischen Zuführung am Drucker	18

Drucken

Drucken von Bildern, die mit einer digitalen Kamera von OLYMPUS aufgezeichnet wurden	19
Digitale Kamera CAMEDIA C-820L/C-420L	19
Digitale Kamera CAMEDIA C-800L/C-410L/C-400L	22
Digitale Kamera CAMEDIA C-1400L/C-1000L	25
Drucken eines Bildes vom Computer	26
Drucken mit manueller Papierzuführung	28



Weitere Informationen

Störungsbehebung	29
Wenn Anzeigen leuchten	30
Wenn sich das Papier staut	32
Technische Daten	33
Hinweise zu Farbbandkassette und Druckpapier	34

Sicherheitsmaßnahmen

Bitte versuchen Sie nicht, den Drucker zu zerlegen, selbst zu reparieren oder in irgendeiner Weise zu modifizieren. Andernfalls besteht Feuergefahr bzw. die Gefahr eines elektrischen Schlags. Schwere Verletzungen und Todesfälle können die Folge sein. Bevor Sie das Gerät benutzen, lesen Sie bitte die Sicherheitshinweise sorgfältig durch, und beachten Sie sie, wenn Sie mit dem Gerät arbeiten.

In dieser Bedienungsanleitung weisen folgende Symbole auf gefährliche Situationen hin.

Symbol	Beschreibung
 ACHTUNG	Weist auf eine gefährliche Situation hin, in der das Risiko eines Feuers oder eines elektrischen Schlags besteht. Schwere Verletzungen und Todesfälle können die Folge sein.
 HINWEIS	Weist auf eine gefährliche Situation hin, in der das Risiko eines elektrischen Schlags oder eines anderen Unfalls besteht. Leichtere Verletzungen und/oder Sachschäden können die Folge sein.

ACHTUNG

- p Im Fall unerwarteter Fehlfunktionen lösen Sie bitte das Netzkabel des Druckers.**

Wenn vom Drucker Rauch, ungewöhnliche Gerüche oder Geräusche ausgehen, schalten Sie ihn aus, und lösen Sie das Netzkabel. Andernfalls besteht das Risiko eines Feuers oder eines elektrischen Schlags. Wenden Sie sich dann bitte an Ihren Händler.

- p Sollten Flüssigkeiten oder Fremdkörper in den Drucker geraten, lösen Sie bitte das Netzkabel.**

Achten Sie darauf, daß keine Flüssigkeiten, Metallgegenstände oder brennbare Materialien in den Drucker gelangen, zum Beispiel durch die Lüftungsöffnungen. Andernfalls besteht das Risiko eines Feuers oder eines elektrischen Schlags. Schalten Sie den Drucker aus, und lösen Sie das Netzkabel. Wenden Sie sich dann bitte an Ihren Händler.

- p Wenn das Gehäuse des Druckers beschädigt wird, lösen Sie bitte das Netzkabel.**

Wenn Sie den Drucker mit beschädigtem Gehäuse benutzen, besteht das Risiko eines Feuers oder eines elektrischen Schlags. Schalten Sie den Drucker aus, und lösen Sie das Netzkabel. Wenden Sie sich dann bitte an Ihren Händler.

- p Wenn das Netzkabel beschädigt wird, lösen Sie es bitte.**

Bei einem beschädigten Netzkabel besteht das Risiko eines Feuers oder eines elektrischen Schlags. Schalten Sie den Drucker aus, und lösen Sie das Netzkabel. Achten Sie dabei darauf, die Adern im Netzkabel nicht zu berühren. Wenden Sie sich dann bitte an Ihren Händler.

- p Achten Sie darauf, das Netzkabel nicht zu beschädigen.**

Bei einem beschädigten Netzkabel besteht das Risiko eines Feuers oder eines elektrischen Schlags.

Um Schäden am Netzkabel zu vermeiden, beachten Sie bitte folgendes.

- Ziehen Sie nicht am Netzkabel.
- Biegen Sie das Netzkabel nicht zu stark.
- Achten Sie darauf, daß sich das Netzkabel nicht zu stark erwärmt.
- Stellen Sie keine schweren Gegenstände auf das Netzkabel.
- Bringen Sie keinen anderen Stecker am Netzkabel an, und nehmen Sie auch keine sonstigen Manipulationen daran vor.

Wenn das Netzkabel beschädigt wird, wenden Sie sich bitte an Ihren Händler.

ACHTUNG

- p **Zerlegen Sie den Drucker nicht, und nehmen Sie keine Veränderungen daran vor.**
Im Inneren des Druckers liegen hohe Spannungen an, und einige Teile können sehr heiß werden. Bitte versuchen Sie nicht, den Drucker zu zerlegen oder in irgendeiner Weise zu modifizieren. Andernfalls besteht das Risiko eines elektrischen Schlags oder einer Fehlfunktion. Wenn Sie den Kundendienst benötigen oder eine Reparatur erforderlich ist, wenden Sie sich bitte an Ihren Händler.

- p **Stellen Sie keine Gefäße mit Flüssigkeiten auf das Gerät.**
Falls eine Flüssigkeit in das Gerät gelangt, besteht das Risiko eines Feuers oder eines elektrischen Schlags.

- p **Stellen Sie keine schweren Gegenstände auf das Gerät.**
Andernfalls könnte sich das Druckergehäuse verformen, und es bestünde das Risiko eines Feuers oder eines elektrischen Schlags. Falls der Drucker herunterfällt oder fallengelassen wird, kann er beschädigt werden.

- p **Stellen Sie den Drucker nicht an ungeeigneten Standorten auf.**
Um das Risiko eines Feuers oder eines elektrischen Schlags zu vermeiden und Fehlfunktionen des Druckers zu verhindern, stellen Sie ihn bitte nicht an Stellen auf, an denen er folgenden Bedingungen ausgesetzt ist:
 - Staub, Feuchtigkeit, Fett oder Öl
Falls Staub oder eine Flüssigkeit in das Gerät gelangt, besteht das Risiko eines Feuers oder eines elektrischen Schlags.
 - Großer Hitze
Setzen Sie den Drucker keinem direkten Sonnenlicht oder sonstigen sehr hohen Temperaturen (zum Beispiel der Wärme eines Heizkörpers) aus. Andernfalls könnte sich das Druckergehäuse verformen, und es bestünde das Risiko eines Feuers oder eines elektrischen Schlags.
Verwenden Sie den Drucker bei einer Umgebungstemperatur von 5 bis 35 °C und einer Luftfeuchtigkeit von 20 bis 80 %.

- p **Achten Sie darauf, daß die Stromversorgung des Druckers den angegebenen Daten entspricht.**
Falsche Spannungen können den Drucker beschädigen, und es besteht das Risiko eines Feuers oder eines elektrischen Schlags.

ACHTUNG

- p **Schließen Sie das Netzkabel korrekt an.**
Wenn Sie den Netzstecker zum Beispiel nur lose in die Steckdose stecken, besteht das Risiko eines Feuers oder eines elektrischen Schlags. Achten Sie daher darauf, den Netzstecker ganz in die Steckdose zu stecken.

- p **Achten Sie darauf, daß das Netzkabel nicht zu sehr verschmutzt.**
Staub und andere Fremdkörper können elektrisch leitend sein und auf diese Weise Feuer oder einen elektrischen Schlag verursachen. Ist das Netzkabel verschmutzt, lösen Sie es bitte von der Netzsteckdose, und reinigen Sie es.

- p **Lösen Sie bei einem Gewitter bitte sofort das Netzkabel.**
Die elektrische Energie eines Gewitters kann zu Feuer, einem elektrischen Schlag oder Fehlfunktionen des Druckers führen.

- p **Überlasten Sie den Stromkreis nicht.**
Dieser Drucker sollte an einen separaten Stromkreis (220 - 240 V Wechselstrom, 50/60 Hz) angeschlossen werden. Befinden sich am gleichen Stromkreis noch weitere Geräte, kann es zu einer Überlastung kommen. In diesem Fall besteht das Risiko eines Feuers oder eines elektrischen Schlags.

HINWEIS

- p **Blockieren Sie die Lüftungsöffnungen nicht.**
Andernfalls könnte sich im Inneren des Druckers ein Wärmestau bilden, und es bestünde das Risiko eines Feuers oder eines elektrischen Schlags.
 - Blockieren Sie die Lüftungsöffnungen oben und seitlich nicht.
 - Stellen Sie den Drucker nicht an folgenden Standorten auf:
 - Schlecht belüftete Stellen
 - Weiche Oberflächen (Teppich, Matratze)

- p **Stellen Sie den Drucker nicht auf eine instabile Oberfläche, zum Beispiel einen nicht standfesten Tisch.**
Außerdem kann der Drucker beschädigt werden, oder es kann zu Fehlfunktionen kommen.

- p **Berühren Sie nicht die Teile im Druckerinneren. Arbeiten im Geräteinneren sind dem Kundendienst vorbehalten.**
Wenn Sie Teile im Druckerinneren berühren, besteht das Risiko von Verbrennungen oder sonstigen Verletzungen. Diese Warnung bezieht sich insbesondere auf Kinder und Personen, die mit dem Drucker nicht vertraut sind.

- p **Verschieben Sie den Drucker nicht, während das Netzkabel noch angeschlossen ist.**
Andernfalls könnte das Netzkabel zu stark gespannt und dadurch beschädigt werden, und es bestünde das Risiko eines Feuers oder eines elektrischen Schlags. Wenn Sie den Drucker verschieben oder transportieren wollen, lösen Sie das Netzkabel, und rollen Sie es zusammen.

- p **Ziehen Sie nicht am Netzkabel.**
Um das Netzkabel vom Netzstrom zu trennen, fassen Sie den Netzstecker, und ziehen Sie diesen aus der Netzsteckdose.
Wenn Sie am Netzkabel ziehen, könnte es beschädigt werden, und es bestünde das Risiko eines Feuers oder eines elektrischen Schlags.

- p **Berühren Sie den Netzstecker nicht mit feuchten Händen.**
Andernfalls besteht das Risiko eines elektrischen Schlags. Bitte achten Sie darauf, daß Ihre Hände trocken sind, wenn Sie den Netzstecker berühren.

HINWEIS

- p **Trennen Sie das Netzkabel von der Netzsteckdose, bevor Sie den Drucker reinigen.**
Andernfalls kann es zu einem elektrischen Schlag kommen, wenn Sie ein Teil im Druckerinneren berühren.

- p **Trennen Sie den Drucker vom Netzstrom, wenn Sie ihn für längere Zeit - zum Beispiel während einer Reise - nicht verwenden wollen.**
Andernfalls können Schäden an der Isolierung oder Kriechströme zu Feuer oder einem elektrischen Schlag führen.

- p **Achten Sie darauf, daß es nicht zu Feuchtigkeitskondensation kommt.**
Feuchtigkeitskondensation bedeutet, daß sich der Wasserdampf in der Luft in Form von Wassertröpfchen an der Druckeroberfläche niederschlägt. Dazu kann es aus folgenden Gründen kommen.

- Der Raum, in dem sich der Drucker befindet, wird sehr schnell erwärmt.
- Ein kühler Luftstrom, zum Beispiel von einer Klimaanlage, trifft direkt auf den Drucker.
- Der Drucker wird von einem kühlen an einen warmen Ort gebracht.

Luftfeuchtigkeit kann sich auch auf dem Papier niederschlagen und zu einer Verschlechterung der Druckqualität oder zu einem Papierstau führen.

Wenn sich Feuchtigkeit im Drucker niederschlagen könnte oder bereits niedergeschlagen hat, lassen Sie den Drucker eingeschaltet, und warten Sie, bis die Gefahr einer Feuchtigkeitskondensation nicht mehr besteht.

- p **Achten Sie darauf, daß der Drucker nicht mit flüchtigen Lösungsmitteln oder längere Zeit mit Gummi- bzw. Kunststoffgegenständen in Berührung kommt.**
Wenn Sie den Drucker zum Beispiel mit einem Insektizid einsprühen oder mit Benzin oder Verdünner abwischen, kann die Gehäuseoberfläche sich verfärben oder beschädigt werden. Beschädigungen und Verfärbungen können auch auftreten, wenn die Gehäuseoberfläche längere Zeit mit Gummi- bzw. Kunststoffgegenständen in Berührung kommt

Auspacken des Druckers

Überprüfen Sie, ob das folgende Zubehör mit Ihrem Drucker geliefert wurde.

- Automatische Zuführung (1)

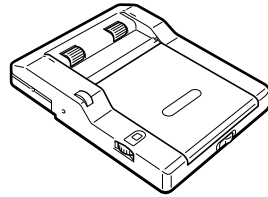

- Netzkabel (1)

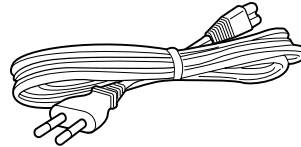

- CD-ROM (für Windows 95, 3.1 und Macintosh) (1)

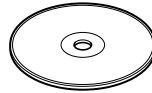

- Bedienungsanleitung (1)
- Installationshandbuch (1)
- Probe-Drucksatz (Farbband, 10 Blatt feinstes Papier)
- Verbindungskabel für digitale Kamera C-1400L/C-1000L (1)

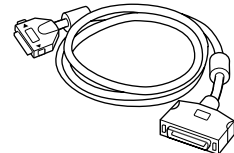

- Verbindungskabel für Computer (1 für Macintosh, 1 für IBM PC/AT und Kompatible)

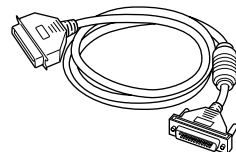
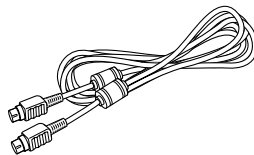

- Europäische Garantie (1)

Funktionen des Digitaler Farbdruckers P-300E

Mit dem Digitalfarbdrucker P-300E können Sie Bilder, die Sie mit einer digitalen Kamera von OLYMPUS aufgenommen haben, direkt ausdrucken.

Wenn Sie den P-300E an einen PC oder Macintosh anschließen, können Sie Bilder vom Computer ausdrucken.

Direktdruck von Bildern, die mit einer digitalen Kamera von OLYMPUS aufgezeichnet wurden

Solche Bilder können Sie ausdrucken, indem Sie einfach die Direktdrucktaste drücken. Informationen zu den Modellen, die Sie mit dem P-300E verwenden können, finden Sie auf Seite 19 bis 25.

Ausdrucken eines Bildes von PC oder Macintosh

Der P-300E wird mit einer CD-ROM geliefert, auf der der Druckertreiber für Windows 95, 3.1 und Macintosh enthalten ist.





Kontinuierlicher Druck von 30 Blättern

Mit Hilfe der mitgelieferten automatischen Zuführung können Sie bis zu 30 Blätter hintereinander bedrucken.

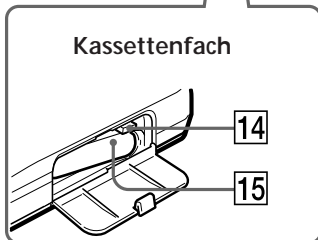
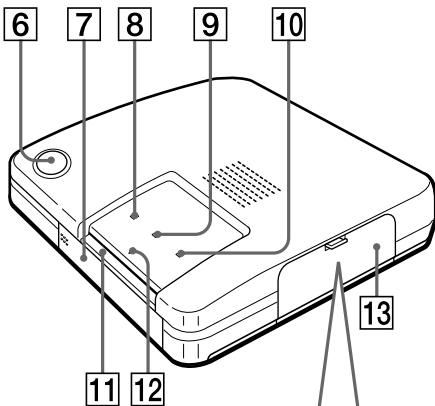
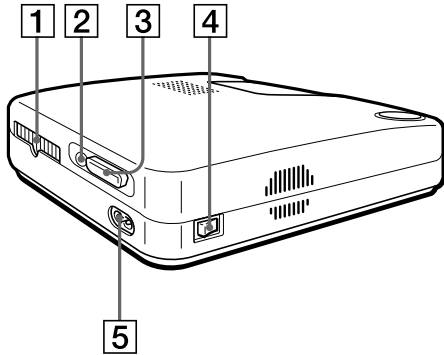
Lage und Funktion der Teile und Bedienelemente

Nähere Erläuterungen zu den Teilen und Bedienelementen finden Sie auf den in Klammern angegebenen Seiten.



- 1 Papierausgabe (S. 32)
- 2 Serieller Anschluß (S. 19, 22, 27)
- 3 Paralleler Anschluß (S. 25, 26)
- 4 Netzschalter (S. 18)
- 5 Netzanschluß (S. 18)
- 6 Direktdrucktaste (S. 21, 24)
- 7 Abdeckung der automatischen Zuführung (S. 18)
- 8 Bereitschaftsanzeige  (S. 19, 22, 25, 28, 30, 31)
- 9 Druckanzeige  (S. 28 - 31)
- 0 Farbbandanzeige  (S. 30, 31)
- ! ^ Papiereinzug für manuelle Zufuhr (S. 28)
- ! ^ Druckpapieranzeige  (S. 30, 31)
- ! £ Deckel des Kassettensfachs (S. 14)
- ! † Hebel zum Auswerfen der Farbbandkassette (S. 15)
- ! Farbbandkassette (S. 14, 15)

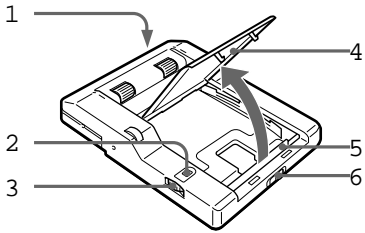

Automatische Zuführung

- 1 Verbindungsanschluß
- 2 Fenster zur Anzeige der Kopienzahl
- 3 Einstellscheibe  für Anzahl der Kopien (S. 21, 24)
- 4 Abdeckung (S. 16)
- 5 Papierführung (S. 16)
- 6 Schiebeschalter (S. 16)

Einlegen der Farbbandkassette

Zunächst muß die Farbbandkassette in den Drucker eingelegt werden.

Verwenden Sie bitte immer die Farbbandkassette zusammen mit dem im gleichen Karton gelieferten Druckpapier.

- 1 Halten Sie den Hebel gedrückt, und öffnen Sie den Deckel des Kassettenfachs.

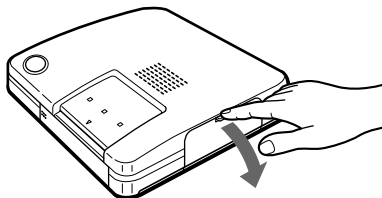

- 2 Spulen Sie das Farbband, so daß es gespannt ist.

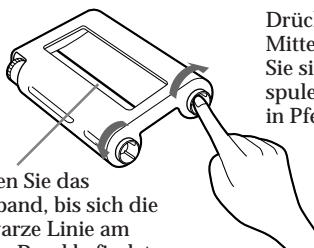

Drücken Sie auf die Mitte der Spule, halten Sie sie gedrückt, und spulen Sie das Farbband in Pfeilrichtung.

Spulen Sie das Farbband, bis sich die schwarze Linie am linken Rand befindet.

- 3 Schieben Sie die Farbbandkassette ein, bis sie mit einem Klicken einrastet, und schließen Sie den Deckel des Kassettenfachs.

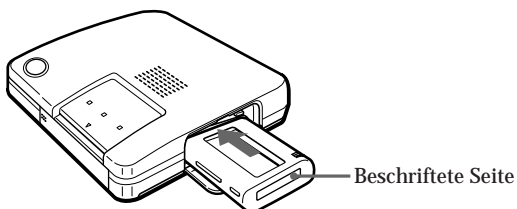

Vorsicht

Greifen Sie nie ins Kassettenfach. Der Thermokopf wird sehr heiß, besonders nach wiederholtem Drucken.

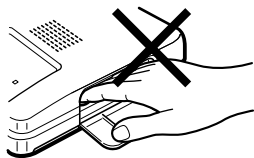

Hinweise

- Wenn Sie die Farbbandkassette ablegen möchten, stellen Sie sie so auf, wie auf der Abbildung zu sehen, damit kein Staub auf das Farbband gerät.

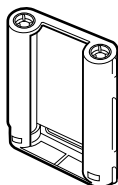

- Berühren Sie das Farbband nicht, und legen Sie die Farbbandkassette nicht an einem staubigen Ort ab. Fingerabdrücke oder Staub auf dem Farbband können das Druckergebnis beeinträchtigen.

Wenn sich der Deckel des Kassettenfachs nicht schließen läßt

Nehmen Sie die Farbbandkassette heraus, und legen Sie sie nochmals ein.

So entnehmen Sie eine verbrauchte Farbbandkassette

Öffnen Sie den Deckel des Kassettenfachs, und drücken Sie den Hebel nach oben.

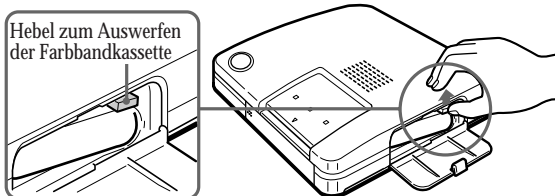

So legen Sie eine schon teilweise verbrauchte Farbbandkassette ein

Drücken Sie auf die Mitte der Spule, halten Sie sie gedrückt, und spulen Sie das Farbband in Pfeilrichtung.

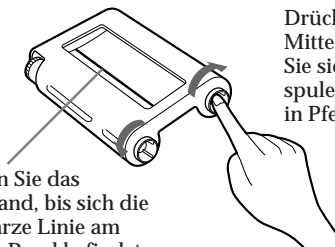

Spulen Sie das Farbband, bis sich die schwarze Linie am linken Rand befindet.

Falls das Farbband reißt

Reparieren Sie das Farbband mit transparentem Klebeband. Der Rest des Farbbands läßt sich dann in der Regel problemlos weiterbenutzen. Bevor Sie eine reparierte Farbbandkassette in den Drucker einlegen, spulen Sie das Band, bis die reparierte Stelle mit dem transparenten Klebeband nicht mehr zu sehen ist.

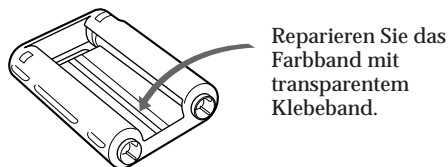

Einlegen des Druckpapiers

Hinweise

- Legen Sie das Druckpapier mit der glänzenden Seite nach oben ein. Die Seite, die bei Aufklebern mit dem Aufdruck "OLYMPUS" und bei Normalpapier mit der Prägung versehen ist, muß nach unten weisen.
- Berühren Sie nicht die Druckoberfläche (die Seite ohne Aufdruck).
- Bewahren Sie das Druckpapier nicht in staubiger Umgebung auf. Fingerabdrücke oder Staub auf der Druckoberfläche können das Druckergebnis beeinträchtigen.
- Verwenden Sie nur das für diesen Drucker empfohlene Druckpapier. Wenn Sie anderes Druckpapier benutzen, kann es zu Fehlfunktionen kommen, so daß sich keine ordnungsgemäßen Ausdrücke erzeugen lassen.
- Um Papierstaus zu vermeiden, nehmen Sie immer erst den Ausdruck aus dem Drucker, bevor Sie das nächste Blatt Druckpapier einlegen.

Geeignet sind die Druckpapierarten, die unter "Verbrauchsmaterialien (Drucksätze)" auf Seite 34 aufgelistet sind.

Zunächst wird das Druckpapier in die mitgelieferte automatische Zuführung eingelegt, dann setzt man die automatische Zuführung in den Drucker ein.

Das Druckpapier kann auch direkt zugeführt werden.

Einlegen des Druckpapiers in die automatische Zuführung

- 1** Schieben Sie den Schalter vorn nach rechts, um die Abdeckung zu öffnen.

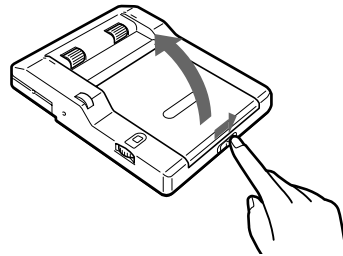

- 2** Stellen Sie die Papierführung auf das verwendete Druckpapier ein.

Wenn Sie auf Standardpapier oder (16) Aufklebern drucken wollen, stellen Sie die Papierführung auf.

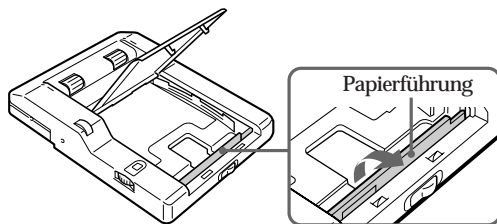

- Bringen Sie vor dem Drucken weder handschriftlich noch mit der Schreibmaschine irgendwelche Anmerkungen oder Zeichnungen auf der bedruckten Seite des Druckpapiers an. Andernfalls könnte es zu Papierstaus oder Fehlfunktionen beim Drucken kommen.
- Die Druckoberfläche kann nicht mit der Maschine beschrieben werden. Wenn Sie Texte oder Zeichnungen auf der Druckoberfläche anbringen wollen, verwenden Sie bitte einen Filzschreiber o. ä.
- Die automatische Zuführung kann bis zu 30 Blatt Standarddruckpapier aufnehmen. Wenn Sie Druckpapier in eine bereits teilweise gefüllte Zuführung einlegen, achten Sie darauf, daß nie mehr als die genannte Höchstzahl an Druckblättern in der Zuführung liegen. Andernfalls könnte es zu Papierstaus kommen.
- Legen Sie keine unterschiedlichen Arten von Druckpapier in die automatische Zuführung ein. Andernfalls könnte es zu Papierstaus kommen.
- Verwenden Sie kein Aufkleberpapier, bei dem das Trägerpapier fehlt.
- Falten oder biegen Sie das Druckpapier nicht.

3 Fächern Sie das Papier auf, damit es nicht zu einem Papierstau kommt.

Achten Sie darauf, die Druckoberfläche (glänzende Seite) nicht zu berühren.

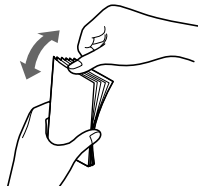

4 Legen Sie das Druckpapier mit der Druckoberfläche (glänzende Seite) nach oben ein.

Sie können in die automatische Zuführung bis zu 30 Blatt Standarddruckpapier einlegen.

Schieben Sie das Papier nicht mit Gewalt in die automatische Zuführung hinein. Achten Sie darauf, daß die Metallaschen in der automatischen Zuführung nicht von Papier bedeckt sind.

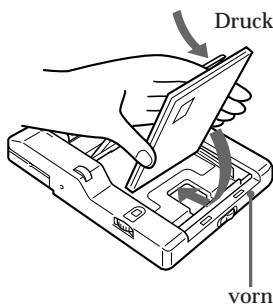

Die Seite, die bei Aufklebern mit dem Aufdruck "OLYMPUS" und bei Normalpapier mit der Prägung versehen ist, muß nach unten weisen.

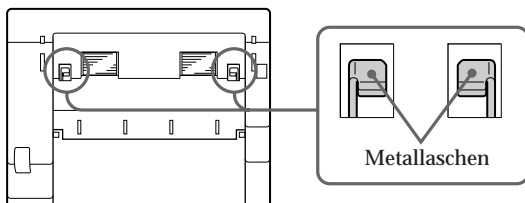

5 Schließen Sie die Abdeckung der automatischen Zuführung.

Installieren der automatischen Zuführung am Drucker

- 1 Schließen Sie das mitgelieferte Netzkabel an den Drucker und dann an eine Netzsteckdose an.

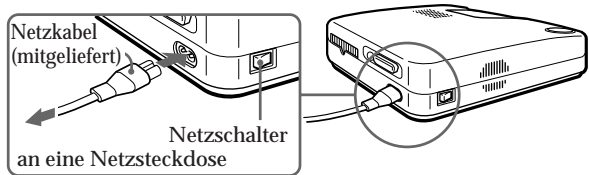

- 2 Drücken Sie auf das Fach für die automatische Zuführung.

Der Deckel des Fachs für die automatische Zuführung öffnet sich.

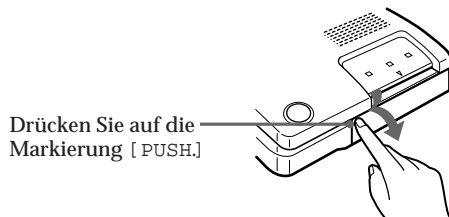

Um den Deckel für die automatische Zuführung zu schließen, drücken Sie [PUSH] bis der Deckel mit einem Klicken einrastet.

- 3 Schieben Sie die automatische Zuführung fest in das Fach hinein.

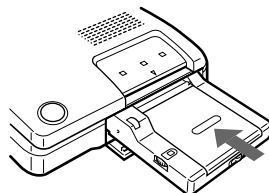

Drucken von Bildern, die mit einer digitalen Kamera von OLYMPUS aufgezeichnet wurden

Sie können ein Bild, das mit einer digitalen Kamera von OLYMPUS aufgezeichnet wurde, direkt ausdrucken.

Das Druckverfahren ist je nach Kameramodell verschieden, wie im folgenden beschrieben.

Digitale Kamera CAMEDIA C-820L/ C-420L

Hinweis

Achten Sie darauf, vor dem Drucken den Objektivverschluss der digitalen Kamera zu schließen.

- 1** Achten Sie darauf, daß Drucker und digitale Kamera ausgeschaltet sind.
- 2** Verbinden Sie den seriellen Anschluß des Druckers über der Kamera gelieferten seriellen Kabel mit dem Datenein-/-ausgang der digitalen Kamera.

Zum Anschließen dieser Kameras steht außerdem das Direktdruckkabel CB-P82 zur Verfügung. Einzelheiten dazu erfahren Sie in Ihrer OLYMPUS-Niederlassung.

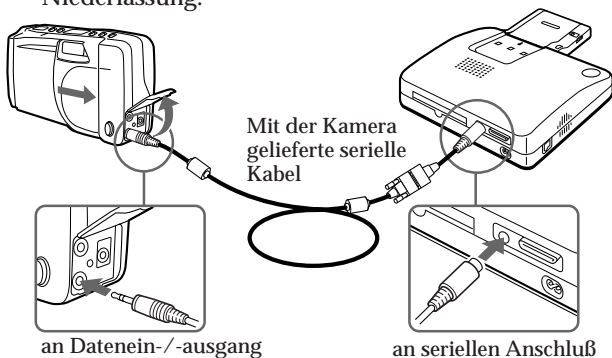

- 3** Schalten Sie den Drucker ein.
 - Dabei muß sich die Druckeranzeige einschalten.
 - Ebenso muß sich das Bedienfeld der digitalen Kamera ein- und nach ein paar Sekunden wieder ausschalten.

Fortsetzung

Drucken von Bildern, die mit einer digitalen Kamera von OLYMPUS aufgezeichnet wurden (Fortsetzung)

- 4** Drücken Sie die Taste LCD ON/OFF an der digitalen Kamera, um sie in den Wiedergabemodus zu schalten.

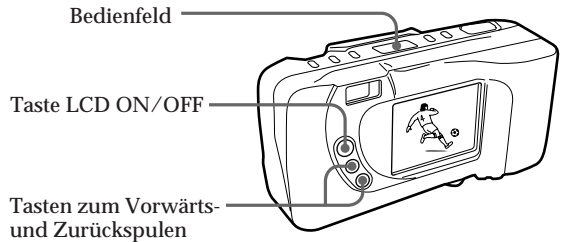

- 5** Wählen Sie mit den Tasten zum Vorwärts- und Zurückspulen an der digitalen Kamera das Foto aus, das Sie ausdrucken wollen.

- 6** Stellen Sie mit der Einstellscheibe an der automatischen Zuführung die Anzahl der Kopien ein, die gedruckt werden sollen.

Sie können 1, 2, 3, 5, 10, 15, oder 30 Kopien einstellen.

Drehen Sie die Einstellscheibe, bis die gewünschte Anzahl im Fenster erscheint. Achten Sie darauf, daß ein Klicken zu hören ist. Andernfalls ist die Anzahl der Kopien möglicherweise nicht richtig eingestellt, und es wird die falsche Anzahl ausgedruckt.

Hinweise

- Drücken Sie die Direktdrucktaste erst, nachdem das ausgewählte Bild angezeigt wird.
- Es empfiehlt sich, die digitale Kamera über das Netzteil mit Strom zu versorgen.
- Es dauert möglicherweise länger, ein im HQ-Modus aufgenommenes Foto auszudrucken als ein in einem anderen Modus der C-820L aufgenommenes Foto.

Beenden eines kontinuierlichen Drucks

Stellen Sie die Einstellscheibe an der automatischen Zuführung auf 1. Der Drucker stoppt nach Beendigung des aktuellen Druckvorgangs.

Tip

- Außer dem beschriebenen Standarddruck stehen weitere Druckmöglichkeiten zur Verfügung (Druck in beliebiger Reihenfolge, Mehrfachdruck, gespiegelter Druck, Indexdruck, Druck mit Datum). Näheres dazu entnehmen Sie bitte der Bedienungsanleitung zur digitalen Kamera.
- Das auf der digitalen Kamera angezeigte Bild wird in der unten abgebildeten Richtung gedruckt.

Angezeigtes Bild

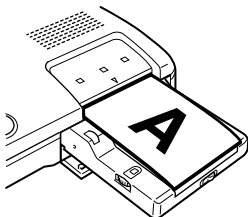

Gedrucktes Bild

Wenn Sie die Kopienzahl ändern wollen, stellen Sie die Einstellscheibe auf 30. Nehmen Sie die automatische Zuführung vom Drucker ab, und legen Sie die benötigte Anzahl an Blättern (maximal 30) ein. Bringen Sie dann die automatische Zuführung wieder am Drucker an.

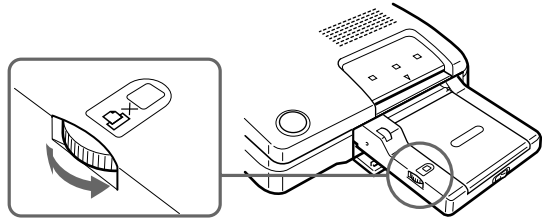

Hiermit stellen Sie die Anzahl der zu druckenden Exemplare ein.

Wenn Sie nur ein Blatt ausdrucken wollen, können Sie das Druckpapier auch direkt zuführen (siehe Seite 28).

7 Starten Sie den Druck mit der Direktdrucktaste am Drucker.

Der Drucker druckt die eingestellte Anzahl an Kopien.

Geht während des Druckens das Papier aus, nehmen Sie die automatische Zuführung vom Drucker ab und legen Papier nach. Bringen Sie dann die automatische Zuführung wieder am Drucker an. Der Drucker druckt die restlichen Exemplare aus.

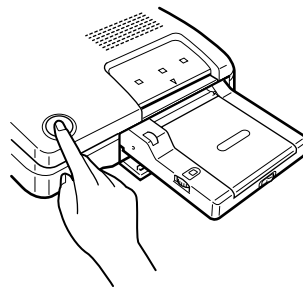

Drucken von Bildern, die mit einer digitalen Kamera von OLYMPUS aufgezeichnet wurden (Fortsetzung)

Hinweis

Achten Sie darauf, vor dem Drucken den Objektivverschluss der digitalen Kamera zu schließen.

Digitale Kamera CAMEDIA C-800L/ C-410L/C-400L

- 1 Achten Sie darauf, daß Drucker und digitale Kamera ausgeschaltet sind.
- 2 Verbinden Sie den seriellen Anschluß des Druckers über das Macintosh-Verbindungskabel (mitgeliefert) mit dem Kommunikationsanschluß der digitalen Kamera.

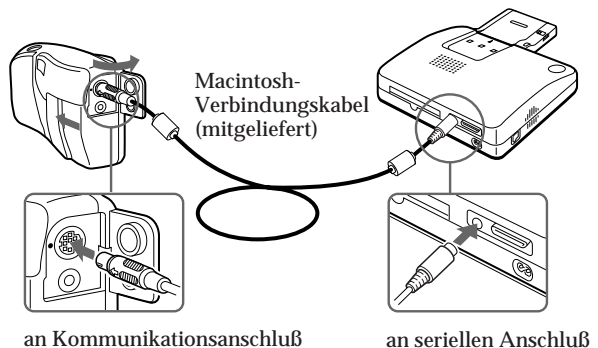

- 3 Schalten Sie den Drucker ein.
 - Dabei muß sich die Druckeranzeige \odot einschalten.
 - Ebenso muß sich das Bedienfeld der digitalen Kamera ein- und nach ein paar Sekunden wieder ausschalten.

- 4** Drücken Sie die Taste LCD ON/OFF an der digitalen Kamera, um sie in den Wiedergabemodus zu schalten.

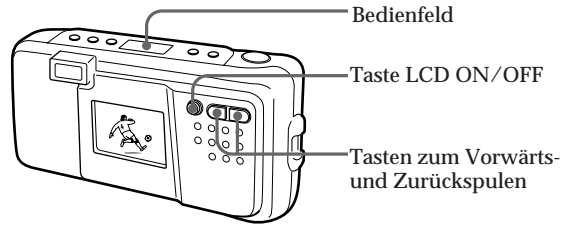

- 5** Wählen Sie mit den Tasten zum Vorwärts- und Zurückspulen an der digitalen Kamera das Foto aus, das Sie ausdrucken wollen.

Fortsetzung

Drucken von Bildern, die mit einer digitalen Kamera von OLYMPUS aufgezeichnet wurden (Fortsetzung)

Hinweise

- Drücken Sie die Direktdrucktaste erst, nachdem das ausgewählte Bild angezeigt wird.
- Es empfiehlt sich, die digitale Kamera über das Netzteil mit Strom zu versorgen.

Beenden eines kontinuierlichen Drucks

Stellen Sie die Einstellscheibe an der automatischen Zuführung auf 1. Der Drucker stoppt nach Beendigung des aktuellen Druckvorgangs.

Tip

- Wenn Sie einen Ausdruck von 16 Aufklebern (C-410L) mit diesem Drucker erzeugen, befinden sich die Fotos möglicherweise nicht an der korrekten Position.
- Das auf der digitalen Kamera angezeigte Bild wird in der unten abgebildeten Richtung gedruckt.

Angezeigtes Bild

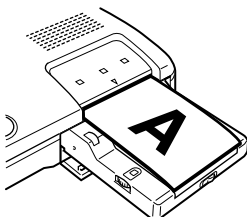

Gedrucktes Bild

- 6** Stellen Sie mit der Einstellscheibe an der automatischen Zuführung die Anzahl der Kopien ein, die gedruckt werden sollen. Sie können 1, 2, 3, 5, 10, 15, oder 30 Kopien einstellen.

Drehen Sie die Einstellscheibe, bis die gewünschte Anzahl im Fenster erscheint. Achten Sie darauf, daß ein Klicken zu hören ist. Andernfalls ist die Anzahl der Kopien möglicherweise nicht richtig eingestellt, und es wird die falsche Anzahl ausgedruckt.

Wenn Sie die Kopienzahl ändern wollen, stellen Sie die Einstellscheibe auf 30. Nehmen Sie die automatische Zuführung vom Drucker ab, und legen Sie die benötigte Anzahl an Blättern (maximal 30) ein. Bringen Sie dann die automatische Zuführung wieder am Drucker an.

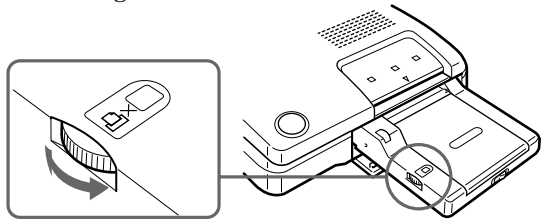

Hiermit stellen Sie die Anzahl der zu druckenden Exemplare ein.

Wenn Sie nur ein Blatt ausdrucken wollen, können Sie das Druckpapier auch direkt zuführen (siehe Seite 28).

- 7** Starten Sie den Druck mit der Direktdrucktaste am Drucker. Der Drucker druckt die eingestellte Anzahl an Kopien.

Geht während des Druckens das Papier aus, nehmen Sie die automatische Zuführung vom Drucker ab und legen Papier nach. Bringen Sie dann die automatische Zuführung wieder am Drucker an. Der Drucker druckt die restlichen Exemplare aus.

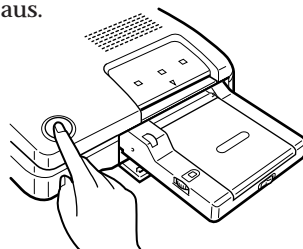

Digitale Kamera CAMEDIA C-1400L/ C-1000L

- 1 Achten Sie darauf, daß Drucker und digitale Kamera ausgeschaltet sind.
- 2 Verbinden Sie den parallelen Anschluß des Druckers über das mitgelieferte Direktdruckkabel mit dem Druckeranschluß der digitalen Kamera.

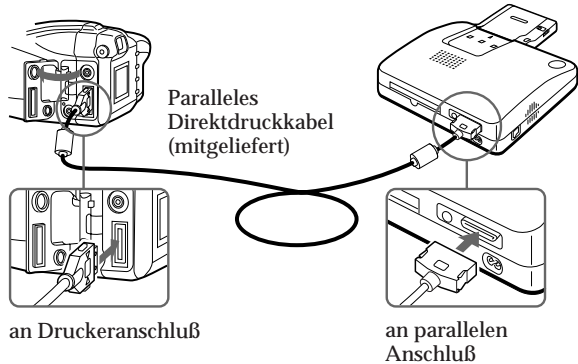

- 3 Schalten Sie den Drucker ein.
Dabei muß sich die Druckeranzeige  einschalten.
- 4 Schalten Sie die digitale Kamera mit der Einschalttaste ein.
- 5 Lösen Sie den Druck über die digitale Kamera aus.
Näheres dazu entnehmen Sie bitte der Bedienungsanleitung zur digitalen Kamera. Die Direktdrucktaste am Drucker können Sie in diesem Fall nicht benutzen.

Tip

- Druck auf einem Blatt, Indexdruck, Mehrfachdruck, Alle drucken, gespiegelter Druck, Druck in willkürlicher Reihenfolge und Druck nach Datum sind möglich. Näheres dazu entnehmen Sie bitte der Bedienungsanleitung zur digitalen Kamera.
- Das auf der digitalen Kamera angezeigte Bild wird in der unten abgebildeten Richtung gedruckt.

Angezeigtes Bild

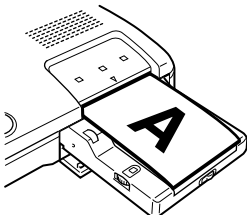

Gedrucktes Bild

Drucken eines Bildes vom Computer

Hinweise zum Anschließen

- Verwenden Sie ein abgeschirmtes Druckerkabel von höchstens 2 m Länge.
- Schließen Sie nur das serielle oder das parallele Kabel an.
- Ist eine Kamera angeschlossen, können Sie nicht vom Computer aus drucken. Lösen Sie die Verbindung zur Kamera.

Hinweis zu einem IBM PC/AT:

Wenn der Stecker nicht in den Anschluß am Computer paßt

Verwenden Sie einen handelsüblichen, 36poligen Amphenolstecker zum Anschließen an den Drucker und einen passenden Stecker zum Anschließen an den Computer.

Hinweis

Unter Umständen können Sie den Drucker und die Treiber-Software nicht in einem Netzwerk bzw. nicht mit einem handelsüblichen Druckerpuffer verwenden.

Wenn Sie ein Bild vom Computer aus drucken wollen, installieren Sie bitte zuerst den mitgelieferten Druckertreiber auf dem Computer.

1 Schließen Sie den Drucker an den Computer an.

Schließen Sie den Drucker an den Computer an. Schalten Sie vor dem Anschließen den Computer und den Drucker aus.

Schlagen Sie zum Herstellen der Verbindung zwischen beiden Geräten bitte auch im Handbuch zum Computer nach.

Anschließen an einen IBM PC/AT- oder kompatiblen Computer

Verwenden Sie bitte das mitgelieferte Verbindungskabel.

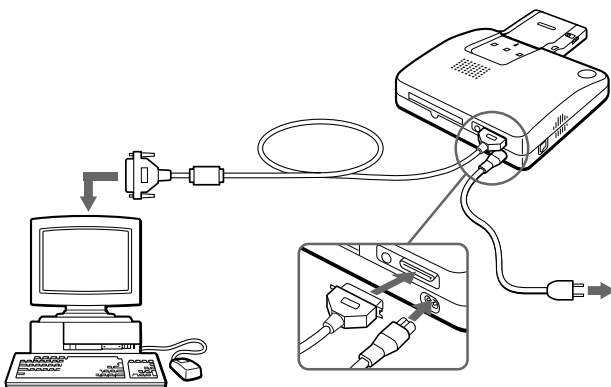

Hinweis zum Macintosh:
Wenn der Stecker nicht in den Anschluß am Computer paßt

Verwenden Sie einen handelsüblichen, 8poligen Mini-DIN-Stecker zum Anschließen an den Drucker und einen passenden Stecker zum Anschließen an den Computer. (serielles Macintosh-Standardkabel)

Hinweis

Sie können den Drucker und die Treiber-Software nicht in einem Netzwerk verwenden. Schließen Sie den Drucker direkt an den Computer an.

Hinweis zum Einschalten

Wenn Sie den Drucker über andere Geräte (z. B. Film-Scanner OLYMPUS ES-10) an den Computer anschließen, müssen Sie alle angeschlossenen Geräte einschalten.

Tip

Das auf dem Computer angezeigte Bild wird in der unten abgebildeten Richtung gedruckt.

Bild auf dem Computer

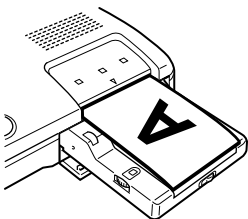

Gedrucktes Bild

Anschließen an einen Macintosh- oder kompatiblen Computer

Verwenden Sie das mitgelieferte Kabel (Mini-DIN, 8polig/Mini-DIN, 8polig).

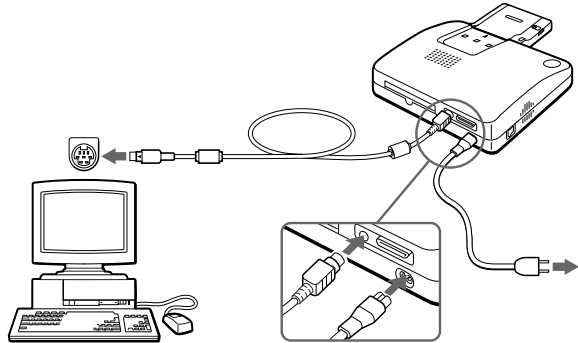

2 Schalten Sie Drucker und Computer ein.

3 Installieren Sie den Druckertreiber.

Anweisungen zum Vorgehen bei der Installation finden Sie in der mitgelieferten Installationsanleitung.

4 Übertragen Sie die Daten vom Computer.

Anweisungen zum Drucken finden Sie im mitgelieferten Installationshandbuch.

Drucken mit manueller Papierzuführung

- 1 Senden Sie den Druckbefehl vom Computer oder der digitalen Kamera.

Die Anzeige  () leuchtet, dann die Anzeige  zu blinken.

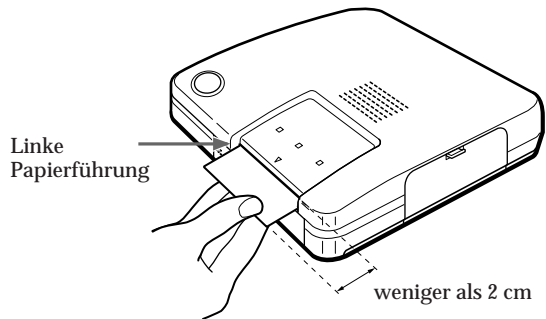

Hinweise



- Richten Sie das Druckpapier an der linken Papierführung aus, und schieben Sie das Papier gerade in den Drucker ein.
- Wenn Sie Papier von Hand zuführen wollen, nehmen Sie die automatische Zuführung ab.

- 2 Führen Sie ein Blatt Druckpapier in den Papiereinzug ein, bis nur noch weniger als 2 cm des Druckpapiers aus dem Papiereinzug herauschauen.

Sobald das Gerät zu drucken beginnt, wird das Druckpapier automatisch in den Drucker eingezogen.

Störungsbehebung

Falls an Ihrem Drucker Probleme auftreten, versuchen Sie bitte, diese anhand der folgenden Abhilfemaßnahmen zu beheben. Läßt sich ein Problem auf diese Weise nicht beheben, wenden Sie sich bitte an Ihren Händler.

- Das Gerät läßt sich nicht einschalten.
 - Schließen Sie das Netzkabel korrekt an eine Netzsteckdose an.
- Die Farbbandkassette läßt sich nicht herausnehmen.
 - Schalten Sie den Drucker aus und dann wieder ein. Sobald das Geräusch des Motors nicht mehr zu hören ist, versuchen Sie erneut, die Kassette zu entnehmen.
- Das Drucken dauert länger als üblich.
 - Wenn die Anzeige  blinkt, schlagen Sie unter "Wenn Anzeigen leuchten" nach.
- Es läßt sich nichts ausdrucken.
 - Schließen Sie den Drucker korrekt an die digitale Kamera bzw. den Computer an.
 - Installieren Sie den Druckertreiber auf dem Computer.
 - Wenn die Anzeige  nicht leuchtet, schlagen Sie unter "Wenn Anzeigen leuchten" nach.
- Es sind Signaltöne zu hören.
 - Legen Sie das Druckpapier in die automatische Zuführung ein.
 - Legen Sie die Farbbandkassette ordnungsgemäß ein.
 - Schlagen Sie unter "Wenn Anzeigen leuchten" nach.



Fortsetzung



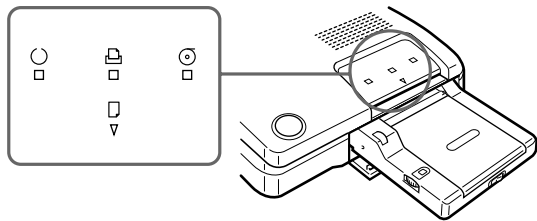



- Direktdruck ist nicht möglich.
 - m Bei der CAMEDIA C-820L/C-420L, C-800L/C-410L/C-400L tritt ein Fehler auf, wenn Sie die Direktdrucktaste drücken, bevor Sie das LCD-Display der Kamera einschalten. Schalten Sie Drucker und Kamera aus. Überprüfen Sie die Verbindung, und versuchen Sie nach einigen Sekunden erneut zu drucken

Wenn Anzeigen leuchten



Wenn es beim Drucken zu Störungen kommt, sehen Sie nach, welche Anzeigen an der Vorderseite leuchten.

- Die Anzeige  leuchtet.
 - m Die Farbbandkassette ist nicht eingelegt.
 - m Das Farbband ist zu Ende. Setzen Sie eine neue Farbbandkassette ein. Der Drucker beginnt automatisch zu drucken.
- Die Anzeige  () leuchtet.
 - m Es ist kein Druckpapier in die automatische Zuführung eingelegt. Nehmen Sie die automatische Zuführung vom Drucker ab. Legen Sie das Druckpapier ein, und setzen Sie die automatische Zuführung wieder in den Drucker ein.
 - m Es ist kein Druckpapier eingelegt.

- Die Anzeige  blinkt.
 - m Während des Druckens geht der nächste Druckbefehl ein. Bitte warten Sie, bis der Druckvorgang beginnt.
 - m Es dauert eine Weile, bis der Druck beginnt bzw. der kontinuierliche Druck ausgeführt wird. Bitte warten Sie, bis der Druckvorgang beginnt.
- Die Anzeige  leuchtet nicht, oder alle Anzeigen blinken.
 - m Im Drucker hat sich Papier gestaut. Entfernen Sie das gestaute Papier aus den Papierschächten an der Vorder- und Rückseite.
 - m Nehmen Sie die automatische Zuführung vom Drucker ab, und überprüfen Sie, ob sich dort Papier gestaut hat.
- Die Anzeige  und die Anzeige  () blinken.
 - m Die Batterie in der Kamera ist fast leer. Tauschen Sie die Batterie aus, oder verwenden Sie das Netzteil. Schalten Sie Drucker und Kamera aus. Versuchen Sie es dann noch einmal.
- Die Anzeige  und die Anzeige  () blinken.
 - m Die Kommunikationsdaten werden nicht störungsfrei übertragen. Schalten Sie Drucker und Kamera aus. Versuchen Sie es dann noch einmal.

Hinweise

- Wenn sich die Anzeige  nicht einschaltet, nachdem Sie das gestaute Papier entfernt haben, schalten Sie den Drucker aus und wieder ein. Versuchen Sie, den Druckvorgang über die Kamera oder den Computer noch einmal zu starten.
- Wenn sich das gestaute Papier nicht entfernen läßt, wenden Sie sich bitte an Ihren Händler.

Wenn sich das Papier staut

Wenn sich das Druckpapier staut, blinken alle Anzeigen, und der Druckvorgang stoppt. Schalten Sie das Gerät aus, und entfernen Sie das gestaute Papier.

Entfernen Sie das gestaute Papier aus der Papierausgabe an der Rückseite.

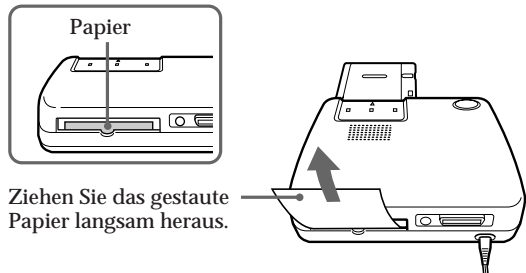

Ziehen Sie das gestaute Papier langsam heraus.

Entfernen Sie das gestaute Papier aus dem Papiereinzug an der Vorderseite.

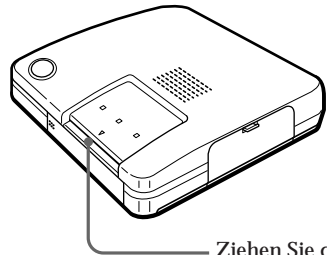

Ziehen Sie das gestaute Papier langsam heraus.

Ziehen Sie das gestaute Papier aus der automatischen Zuführung heraus

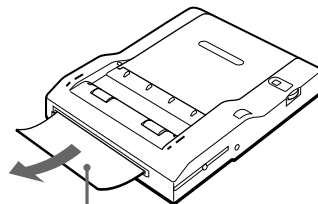

Ziehen Sie das gestaute Papier langsam heraus.

Technische Daten

Drucker

Drucksystem	Sublimations-Farbtransfer (3 Durchgänge Gelb/Magenta/Zyan)
Effektive Bildpunkte	1376 (h) × 1024 (v)
Druckbereichsgröße	114 (h) × 85 (v) mm
Gradation	256 Stufen (8 Bit), je Farbe (24 Bit) ca. 16.770.000 Farben
Druckdauer (ohne Zeit für Datenübertragung)	ca. 100 Sekunden pro Blatt
Eingänge/Ausgänge	Parallele Centronics-Schnittstelle Serielle Schnittstelle (Mini-DIN, 8polig) Infrarotanschluß
Farbbandkassette	für Standardpapier, Aufkleber, 16 Aufkleber: 60 Blatt
Druckpapier	Standardpapier, Aufkleber, Papier für 16 Aufkleber 100 × 140 mm
Betriebsspannung	220 - 240 V Wechselstrom, 50/60 Hz, 0,6 A
Betriebstemperatur	5 °C bis 35 °C
Luftfeuchtigkeit bei Betrieb	20 % bis 80 %
Abmessungen	ca. 274 × 73 × 362 mm (B/H/T, ohne vorstehende Teile und Bedienelemente) ohne die automatische Zuführung: ca. 274 × 73 × 242 mm (B/H/T, ohne vorstehende Teile und Bedienelemente)
Gewicht	ca. 2,0 kg

Automatische Zuführung

Maximale Kapazität	30 Blatt Standardpapier
Druckpapier	Standardpapier, Papier für für Aufkleber, Papier für 16 Aufkleber 100 × 140 mm
Betriebstemperatur	5 °C bis 35 °C
Luftfeuchtigkeit bei Betrieb	20 % bis 80 %
Abmessungen	ca. 149 × 32 × 185 mm (B/H/T, ohne vorstehende Teile und Bedienelemente)
Gewicht	ca. 360 g

Mitgeliefertes Zubehör

Siehe Seite 10.

Änderungen, die dem technischen Fortschritt dienen, bleiben vorbehalten.

Hinweise zu Farbbandkassette und Druckpapier

Hinweise zum Lagern der Farbbandkassette

- Lagern Sie die Kassette nicht an Orten, an denen sie folgenden Bedingungen ausgesetzt ist:
 - hohen Temperaturen
 - hoher Luftfeuchtigkeit
 - übermäßig viel Staub
 - direktem Sonnenlicht
- Wollen Sie eine teilweise verbrauchte Farbbandkassette längere Zeit lagern, verpacken Sie sie in der Originalpackung.

Hinweise zum Lagern des Druckpapiers

- Lagern Sie das Druckpapier nicht an Orten, an denen es folgenden Bedingungen ausgesetzt ist:
 - hohen Temperaturen
 - hoher Luftfeuchtigkeit
 - übermäßig viel Staub
 - direktem Sonnenlicht
- Wollen Sie eine teilweise verbrauchte Packung mit Druckpapier längere Zeit lagern, verpacken Sie sie in der Originalpackung.
- Die bedruckten Blätter nicht mit den Druckseiten gegeneinander ablegen, um zu vermeiden, daß die Druckfarbe von einem auf das andere Blatt übertragen wird.
- Die bedruckten Seiten dürfen nicht für längere Zeit mit Gummi oder Kunststoffprodukten (einschließlich PVC oder Kunststoffen, die Weichmacher enthalten) in Kontakt gebracht werden, da sich der Druck auf diese Produkte übertragen kann.

Lesen Sie die Hinweise auf der Farbbandkassette und der Druckpapierverpackung zusammen mit den hier aufgeführten Hinweisen.

Verbrauchsmaterialien (Drucksätze)

Zum Drucken brauchen Sie einen gesondert erhältlichen Drucksatz, bestehend aus Druckpapier und Farbbandkassette. Folgende Drucksätze sind für diesen Drucker erhältlich.

Standard Set Druckpapier P-60NE (Standardpapier)
Eine Farbbandkassette und 60 Blatt Standardpapier

**Aufkleber Set (1 Aufkleberfoile pro Blatt) P-60NS1E
(Aufkleber-Bogen)**

Eine Farbbandkassette und 60 Blatt Aufkleberpapier (je 1 Aufkleber)

**Aufkleber Set (16 Aufkleber pro Blatt) N-60NS16E
(Aufkleber-Bogen)**

Eine Farbbandkassette und 60 Blatt Aufkleberpapier (je 16 Aufkleber)

- IBM PC/AT ist ein eingetragenes Warenzeichen der International Business Machines Corporation, USA.
- MS-DOS und Windows sind eingetragene Warenzeichen der Microsoft Corporation in den USA und anderen Ländern.
- Macintosh ist ein Warenzeichen der Apple Computer, Inc., in den USA und anderen Ländern.
- Alle anderen in diesem Handbuch erwähnten Warenzeichen oder eingetragenen Warenzeichen sind Eigentum der jeweiligen Firmen.

Im Handbuch sind die Warenzeichen und eingetragenen Warenzeichen nicht ausdrücklich durch "™" bzw. "®" gekennzeichnet.

© OLYMPUS OPTICAL CO., LTD. 1997. Alle Rechte vorbehalten.

- Ohne die vorherige schriftliche Genehmigung von OLYMPUS darf dieses Handbuch weder ganz noch auszugsweise in irgendeiner Weise kopiert oder reproduziert werden.
- Der gesamte Inhalt dieser Dokumentation unterliegt unangekündigten Änderungen.
- Die technischen Daten und das Design des Geräts unterliegen unangekündigten Änderungen.
- OLYMPUS übernimmt keinerlei Haftung für eventuelle Probleme, die dieses Produkt verursacht. OLYMPUS übernimmt ebenfalls keinerlei Haftung für indirekte, Neben- oder Folgeschäden (einschließlich entgangener Geschäftsvorteile, Unterbrechung der Geschäftstätigkeit und Datenverlust), die durch die Verwendung oder eine Fehlfunktion dieses Produkts verursacht werden. Dieser Haftungsausschluß gilt auch für den Fall, daß diese Schäden unter Umständen auf das Produkt zurückzuführen sind. Im Fall von Schadenersatzforderungen sind Forderungen ausgeschlossen, die über den Kaufpreis des Produkts hinausgehen. Diese Einschränkung gilt auch dann, wenn die Schäden auf einen Vertragsbruch, auf unzulässige Funktionen (auch Bedien- und andere Fehler) oder auf Probleme mit der Zuverlässigkeit des Produkts zurückzuführen sind.