

Precautions

- Avoid driving the speaker system continuously with a wattage exceeding the maximum input power of this speaker system.
- Before connecting, turn off the amplifier to avoid damaging the speaker system.
- If the +/- connection is incorrect, the bass tones seem to be missing and the position of the instruments becomes obscure.

In case color irregularity is observed on nearby TV screen

With the magnetically shielded types of SS-CN17, SS-V17 and SA-W10, the speakers can be installed near a TV set. However color irregularity may still be observed on the TV screen depending on the type of your TV set.

If color irregularity is observed...

- Turn off the TV set once, then turn it on after 15 to 30 minutes.

If color irregularity is observed again...

- Place the speakers more apart from the TV set.

Adjusting the cut-off frequency of SA-W10

When you use the superwoofer SA-W10 with SS-CN17 and SS-V17, set the CUT OFF FREQ control on the SA-W10 within the range shown in the illustration below.

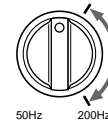

Specifications

Speaker system

- SS-CN17: Full range × 2, magnetically shielded
- SS-V17: Full range, magnetically shielded

Speaker unit

8 cm (3 1/4 inches, cone type)

Enclosure type

Bass reflex

Rated impedance

8 ohms

Power handling capacity

Maximum input power: 120 W

Sensitivity

SS-CN17: 89 dB (1 W, 1 m)

SS-V17: 87 dB (1 W, 1 m)

Frequency range

85 - 20,000 Hz

Dimensions

SS-CN17: Approx. 280 × 110 × 140 mm
(11 1/8 × 4 3/8 × 5 5/8 inches) (w/h/d)
including front grille

SS-V17: Approx. 110 × 160 × 140 mm
(4 3/8 × 6 3/8 × 5 5/8 inches) (w/h/d)
including front grille

Mass

SS-CN17: Approx. 1.7 kg (3 lb 11 oz)

SS-V17: Approx. 920 g / pc (2 lb)

Supplied accessories

Speaker cords (Gray)

SS-CN17: 2.5 m (1)

SS-V17: 2.5 m (2) (for front speakers)

10 m (2) (for rear speakers)

Feet (4)

* As for the specifications of the SA-W10, see the instruction manual supplied with the SA-W10.

Design and specifications are subject to change without notice.

When connecting to speaker terminals (FRONT, REAR, CENTER, SURROUND MIX out)

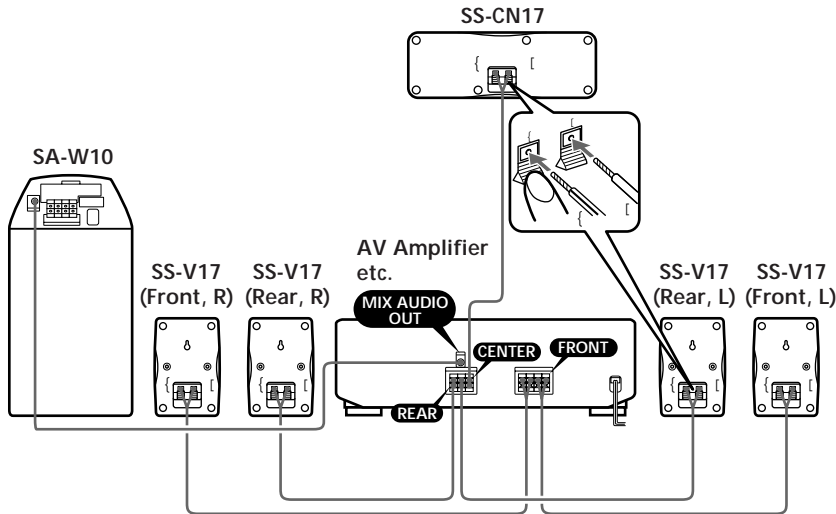

See the instruction manual supplied with SA-W10 for details of the superwoofer's connection.

Installing the speaker systems

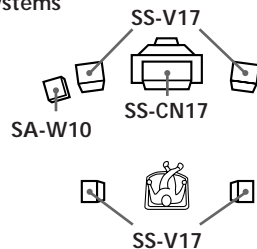

To put the SS-CN17 on your TV set, attach a foot (supplied) to each bottom corner of the speaker, and make sure that the speaker is completely flat on top of the TV.

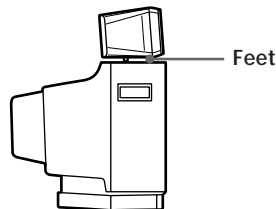

To hang SS-V17 with a hook on the wall

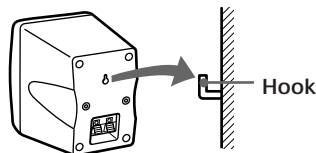

To install SS-V17 with speaker stands

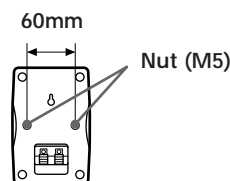

Speaker System

SA-VE100

Français

Précautions

- Évitez de faire fonctionner les enceintes de manière continue avec une puissance électrique qui excède la puissance d'entrée maximum de ce système.
- Avant d'effectuer les connexions, mettez l'amplificateur hors tension pour éviter d'endommager les enceintes.
- Si les bornes +/- ne sont pas raccordées correctement, les tonalités basses sembleront absentes et la position des instruments sera confuse.

En cas d'anomalie de couleur sur un téléviseur se trouvant à proximité

Grâce à leur blindage magnétique, vous pouvez installer les enceintes SS-CN17, SS-V17 et SA-W10 près d'un téléviseur.

Cependant, selon le type de téléviseur, les couleurs sur l'écran peuvent être anormales.

En cas d'anomalie de couleur...

- n Mettez le téléviseur hors tension, puis remettez-le sous tension au bout de 15 à 30 minutes.

Si l'anomalie de couleur persiste...

- n Eloignez davantage les enceintes du téléviseur.

Réglage de la fréquence de coupure du SA-W10

Quand vous utilisez le caisson de grave SA-W10 avec les SS-N17 et SS-V17, réglez la fréquence de coupure (CUT OFF FREQ) sur le SA-W10 dans la plage indiquée ci-dessous.

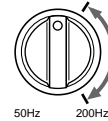

Spécifications

Enceintes

SS-CN17: Pleine gamme × 2, blindage magnétique

SS-V17: Pleine gamme, blindage magnétique

Haut-parleur

Type conique 8 cm (3 1/4 pouces)

Coffret

Bass reflex

Impédance nominale

8 ohms

Capacité de puissance admissible

Puissance d'entrée maximum: 120 W

Sensibilité

SS-CN17: 89 dB (1 W, 1 m)

SS-V17: 87 dB (1 W, 1 m)

Plage de fréquences

de 85 à 20.000 Hz

Dimensions

SS-CN17: Env. 280 × 110 × 140 mm

(11 1/8 × 4 3/8 × 5 5/8 pouces) (l/h/p),

grille avant comprise

SS-V17: Env. 110 × 160 × 140 mm

(4 3/8 × 6 3/8 × 5 5/8 pouces) (l/h/p),

grille avant comprise

Poids

SS-CN17: Env. 1,7 kg (3 li. 11 on.)

SS-V17: Env. 920 g par enceinte (2 li.)

Accessoires fournis

Cordon d'enceinte (gris)

SS-CN17: 2,5 m (1)

SS-V17: 2,5 m (2) (pour les enceintes avant)

10 m (2) (pour les enceintes arrière)

Pieds (4)

* Pour les spécifications du SA-W10, voir le mode d'emploi fourni avec le SA-W10.

La conception et les spécifications sont modifiables sans préavis.

Connexion à des bornes d'enceintes (FRONT, REAR, CENTER, sortie SURROUND MIX)

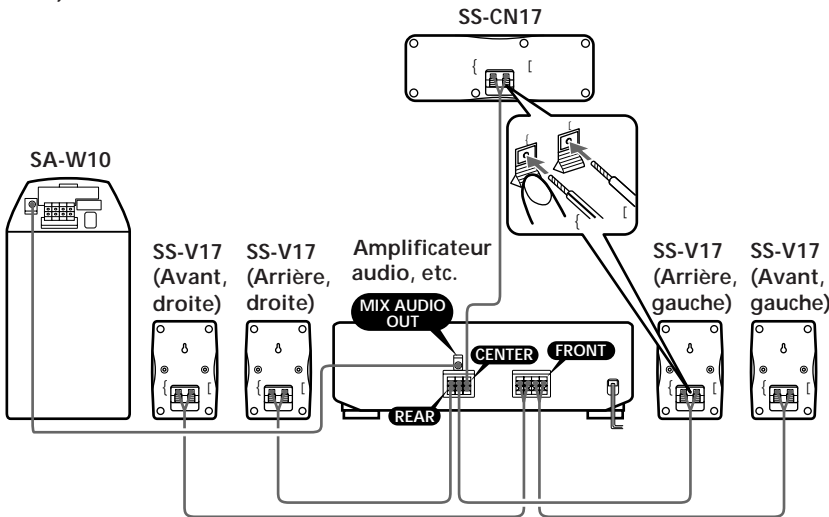

Voir le mode d'emploi fourni avec le SA-W10 pour des informations détaillées sur le raccordement du caisson de grave.

Installation des enceintes

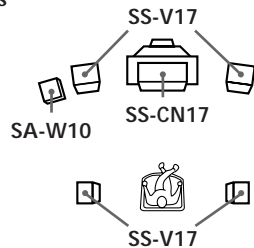

Pour installer le système SS-CN17 sur votre téléviseur, attachez un pied (fourni) dans chaque coin sous l'enceinte, et vérifiez que l'enceinte est bien à plat sur le dessus du téléviseur.

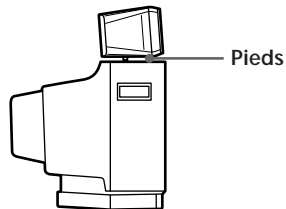

Suspension murale du système SS-V17

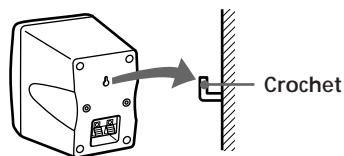

Installation du système SS-V17 sur des supports d'enceinte

