

Digital Surround Processor

Operating instructions _____ **GB**

Mode d'emploi _____ **F**

Manual de Instrucciones _____ **E**

Manual de Instruções _____ **P**

SDP-E300

WARNING

To prevent fire or shock hazard, do not expose the unit to rain or moisture.

To avoid electrical shock, do not open the cabinet. Refer servicing to qualified personnel only.

Precautions

On safety

- Should any solid object or liquid fall into the cabinet, unplug the processor and have it checked by qualified personnel before operating it any further.

On power sources

- Before operating the processor, check that the operating voltage is identical with your local power supply. The operating voltage is indicated on the nameplate at the rear of the processor.
- The processor is not disconnected from the AC power source (mains) as long as it is connected to the wall outlet, even if the processor itself has been turned off.
- If you are not going to use the processor for a long time, be sure to disconnect the processor from the wall outlet. To disconnect the mains lead, grasp the plug itself; never pull the cord.
- The AC power cord (mains lead) must be changed, at a qualified service shop only.
- The mains switch is located on the front exterior.

On placement

- Do not install the appliance in a confined space, such as a bookcase or built in cabinet.
- Place the processor in a location with adequate ventilation to prevent heat buildup and prolong the life of the processor.
- Do not place the processor near heat sources, or in a place subject to direct sunlight, excessive dust or mechanical shock.
- Do not place anything on top of the cabinet that might block the ventilation holes and cause malfunctions.

On operation

- Before connecting other components, be sure to turn off and unplug the processor.

On cleaning

- Clean the cabinet, panel and controls with a soft cloth slightly moistened with a mild detergent solution. Do not use any type of abrasive pad, scouring powder or solvent such as alcohol or benzine.

If you have any question or problem concerning your processor, please consult your nearest Sony dealer.

About This Manual

Conventions

- The instructions in this manual describe the controls on the processor. You can also use the controls on the remote if they have the same or similar names as those on the processor.
- The “Remote Button Descriptions” section on page 18 provides an overview of the remote buttons.
- The following icons are used in this manual:



Indicates that you can use only the remote to do the task.



Indicates hints and tips for making the task easier.

This processor has the Dolby Surround system.

Manufactured under license from Dolby Laboratories Licensing Corporation. DOLBY, the double-D symbol  and PRO LOGIC are trademarks of Dolby Laboratories Licensing Corporation.

TABLE OF CONTENTS

Getting Started

- Unpacking 4
- Hookup Overview 4
- TV/VCR Hookups 5
- Audio Component Hookups 5
- Speaker System Hookups 6
- AC Hookups 7

Processor Operations

- Selecting a Component 8
- Recording 11

Using Surround Sound

- Choosing a Surround Mode 12
- Getting the Most Out of Dolby Pro Logic Surround Sound 12

Additional Information

- Troubleshooting 14
- Specifications 15
- Glossary 16

Index 17

Rear Panel Descriptions 17

Remote Button Descriptions 18

Unpacking

Check that you received the following items with your processor:

- Remote controller (remote) (1)
- Size AA (R6) batteries (2)

Inserting batteries into the remote

Insert two size AA (R6) batteries with the + and – on the battery compartment. When using the remote, point it at the remote sensor g on the processor.

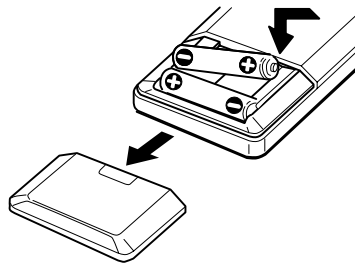

When to replace batteries

Under normal use, the batteries should last for about 6 months. When the remote no longer operates the processor, replace both batteries with new ones.

Notes

- Do not leave the remote in an extremely hot or humid place.
- Do not use a new battery with an old one.
- Do not expose the remote sensor to direct sunlight or lighting apparatuses. Doing so may cause a malfunction.
- If you don't use the remote for an extended period of time, remove the batteries to avoid possible damage from battery leakage and corrosion.

Hookup Overview

The processor allows you to connect and control the following audio/video components. Follow the hookup procedures for the components that you want to connect to the processor on the pages specified. To learn the locations and names of each jack, see "Rear Panel Descriptions" on page 17.

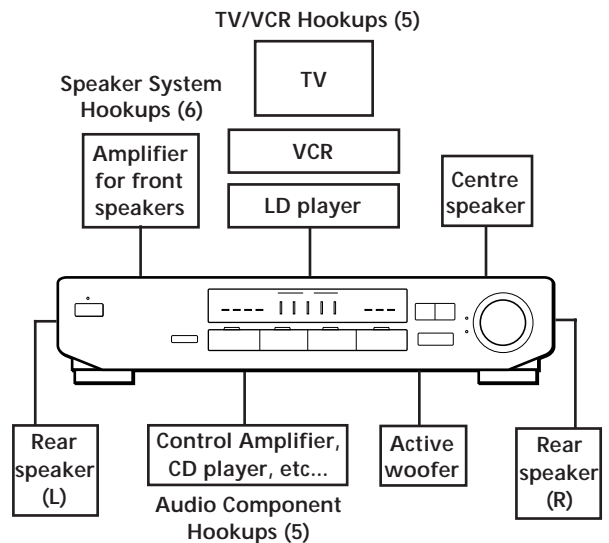

Before you get started

- Turn off the power to all components before making any connections.
- Do not connect the mains lead until all of the connections are completed.
- Be sure to make connections firmly to avoid hum and noise.
- When connecting an audio/video cable, be sure to match the colour-coded pins to the appropriate jacks on the components: Yellow (video) to Yellow; White (left, audio) to White; and Red (right, audio) to Red.

TV/VCR Hookups

Overview

This section describes how to connect video components to the processor. For specific locations of the jacks, see the illustration below.

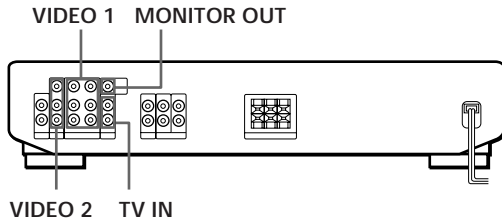

What cables will I need?

- Audio/video cable (not supplied) (2 for the VCR, and 1 for an additional VCR or LD player)

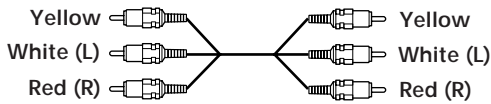

- Audio cable (not supplied) (1 for the TV)

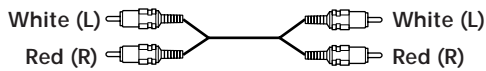

- Video cable (not supplied) (1 for the MONITOR or TV)

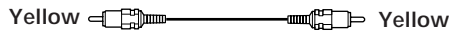

Hookups

The arrow ζ indicates signal flow.

Monitor (TV)

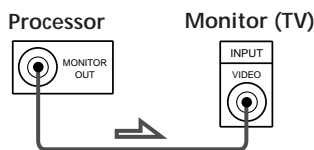

TV

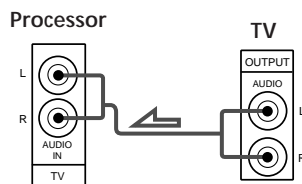

VCR

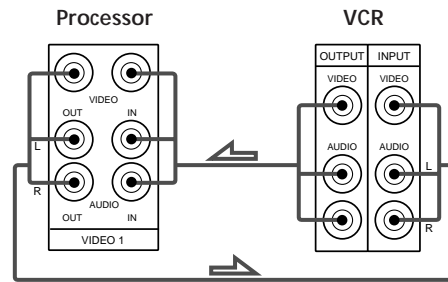

VCR or LD player

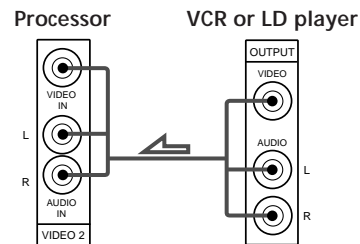

Audio Component Hookups

Overview

This section describes how to connect either an entire audio system or an individual audio component to the processor so you can listen to stereo sources in surround sound.

For specific locations of the jacks, see the illustration below.

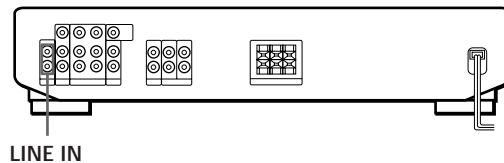

What cords will I need?

- Audio cord (not supplied) (1)

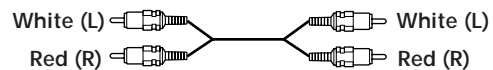

(continued)

Getting Started

Hookups

The arrow ζ indicates signal flow.

Audio system

Connect the PRE OUT, ADAPTER OUT, or TAPE REC jacks on your control amplifier to the LINE IN jacks on the processor.

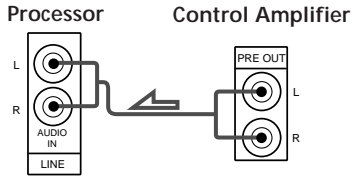

CD player (etc.)

Connect the LINE OUT jacks on your CD player (etc.) to the LINE IN jacks on the processor.

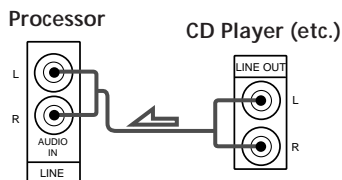

What cords will I need?

Audio cord (not supplied) (1) (for the amplifier powering the front speakers)

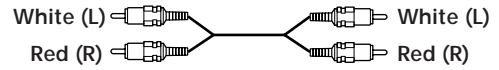

What cords will I need?

Speaker cord (not supplied) (1 for each rear speaker and one for the centre speaker)



Twist the stripped ends of the cord about 2/3 inch (15 mm). Be sure to match the speaker cord to the appropriate terminal on the components: + to + and - to -. If the cords are reversed, the sound will be distorted and will lack bass.

Speaker System Hookups

Overview

This section describes how to connect your speakers to the processor. Although you can connect rear and centre speakers directly to the processor, front speakers must be connected through a separate amplifier (as shown below). Connecting an active woofer will increase bass response.

For specific locations of the terminals, see the illustration below.

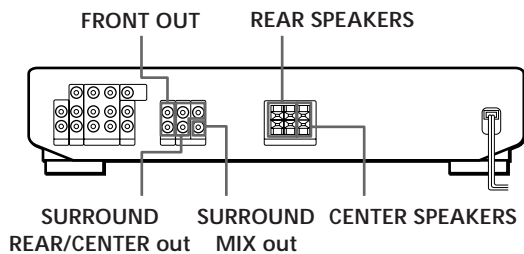

For optimum surround sound effect, place your speakers as shown below.

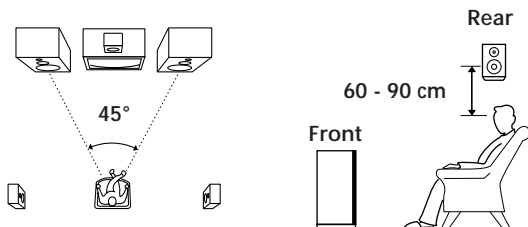

Hookups

Front speakers

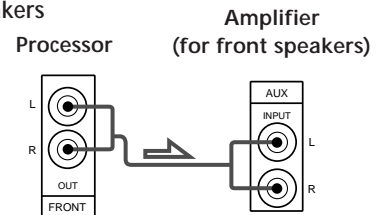

Rear and centre speakers

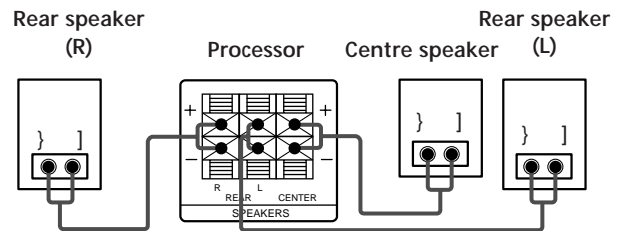

Active woofer

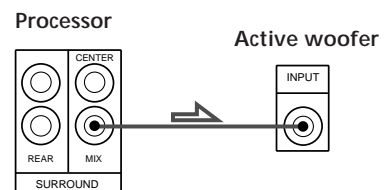

- If you need an even more powerful sound
You can connect the rear and centre speakers through additional amplifiers using the SURROUND REAR out and SURROUND CENTER out pin jacks.

Rear speakers

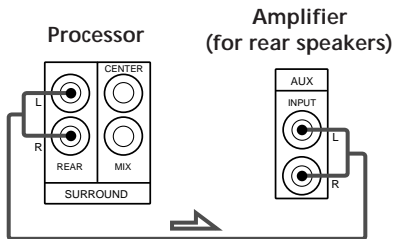

- 💡 If you want to use a wireless rear speaker system
Use the SURROUND REAR out pin jacks.

Centre speaker

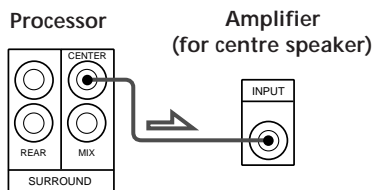

AC Hookups

Connecting the mains lead

Connect the mains lead from this processor and from your audio/video components to a wall outlet.

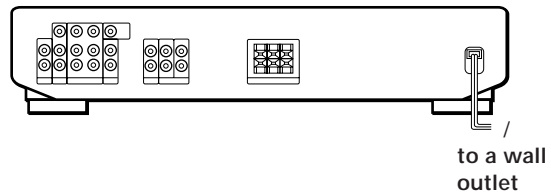

Before You Use Your Processor

Make sure that you have turned MASTER VOLUME to the leftmost position (0).

Selecting a Component

To listen to or watch a connected component, first select the function on the processor or with the remote. Before you begin, make sure you have:

- Connected all components securely and correctly as indicated on pages 5 to 7.
- Turned MASTER VOLUME to the leftmost position (0) to avoid damaging your speakers.

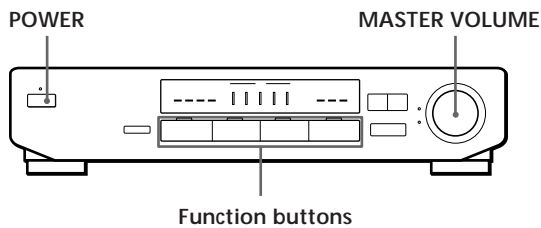

- 1 Press POWER to turn on the processor. Using SYSTEM OFF on the remote puts the processor in STANDBY mode. Press one of the Function buttons to turn on the power, using the processor, when it is in STANDBY mode.
- 2 Press a function button to select the component you want to use:

To listen to or watch	Press
Video tapes	VIDEO 1
TV programmes	TV
Laser discs (or video tapes)	VIDEO 2
Records, Radio programmes, Compact discs (CD), Audio tapes, or MiniDiscs (MD)	LINE*

* If you connected your audio amplifier to the LINE IN jacks on the processor as shown on page 6, use the function selector on the amplifier to select the component you want to listen to ("CD" for example).

- 3 Turn on the component, the VCR for example, and start playback.
- 4 Turn MASTER VOLUME to adjust the volume.

To	Do this
Mute the sound	Press MUTING. Press again to restore the sound
Reinforce the bass	Press BASS BOOST to turn on the BASS BOOST indicator.

Watching video programmes

To take full advantage of the processor's surround sound effects, like Dolby Surround, turn off the speakers on your TV before you start. This also lets you use the processor's remote to control the audio.

To watch TV programmes, do the following:

- 1 Turn on your TV.
- 2 Turn on the processor and press TV.
- 3 Turn on the amplifier for the front speakers and set its function selector to AUX. (If you connected the FRONT OUT jacks to the amplifier's AUX IN jacks).

To watch videos or laser discs, do the following:

- 1 Turn on your VCR or LD player.
- 2 Turn on the processor and press VIDEO 1 (to watch a video).
- 3 Turn on the amplifier connecting the front speakers and set its function selector to AUX. (If you connected the FRONT OUT jacks to the amplifier's AUX IN jacks).

Using the remote

The remote lets you operate the processor and the Sony components that are connected to it.

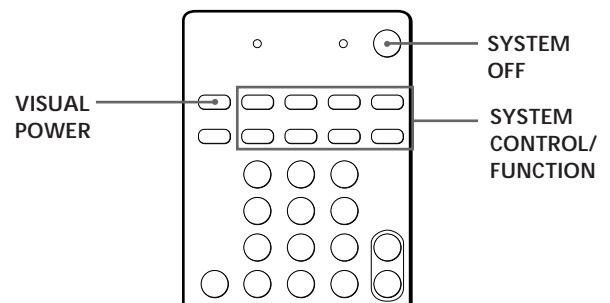

- 1 Press one of the SYSTEM CONTROL/FUNCTION buttons to select the component you want to use. When the processor is in STANDBY mode, the power turns on and the input switches to the component you selected.

The SYSTEM CONTROL/FUNCTION buttons on the remote are factory-set as follows:

To listen to	Press
Records	PHONO*
Radio programmes	TUNER*
Compact discs (CD)	CD*
Audio tapes (Tape deck B)	TAPE*
VHS Video tapes (Remote control mode VTR 3)	VIDEO 1
Laserdiscs	VIDEO 2
TV programmes	TV
Other components	LINE**

* The input selector switches to LINE IN. If you connect a Sony amplifier (that can be controlled by infrared wireless remote) to the LINE IN jacks of the processor, the amplifier's input selector automatically switches to the selected component.

** If you connected an additional audio component to the LINE jacks as shown on page 6.

If you want to change the factory setting of a button, see page 10.

If the component does not turn on
Press the power switch on the component.

- 2 Start playing.
Refer to "Remote Button Descriptions" on page 18 for details.

To turn off the components
Press SYSTEM OFF.



If you use a Sony TV

When you press TV to watch a TV programme, the TV turns on and switches to the TV input. The TV also turns on when you press VIDEO 1 or VIDEO 2 and switches to the appropriate video input.

If the TV does not switch to the appropriate input automatically, press TV/VIDEO on the remote.

Operating one component while using another (Background Operation)



You can temporarily operate other components while listening to or watching a programme.

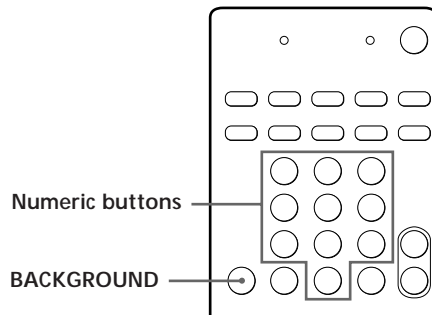

- 1 Hold down BACKGROUND.
- 2 Press both the corresponding numeric button of the component you're going to use (see the table below) and one of the following buttons at the same time; VISUAL POWER, TV/VIDEO, CH PRESET +/-, ANT TV/VTR, D.SKIP, (, 9, p, 0 /), = / +, P, r.

Example: To start recording on the VCR while watching TV.
While holding down BACKGROUND, press 9 (or 8) and press r at the same time.

The numeric buttons are assigned to select the functions as follows:

Numeric button	Operates
1	CD player
2	DAT deck
3	MD deck
4	Tape deck A
5	Tape deck B
6	LD player
7	VCR (remote control mode VTR 1*)
8	VCR (remote control mode VTR 2*)
9	VCR (remote control mode VTR 3*)
0	TV

* Sony VCRs are operated with a VTR 1, 2 or 3 setting. These correspond to Beta, 8mm and VHS respectively.

(continued)

Changing the factory setting of a function button



If the factory settings of the FUNCTION buttons don't match your system components, you can change them. For example, if you have a VHS VTR and a 8mm VTR, you can assign the VIDEO 2 button to operate your 8mm VTR. Note that the settings of the LINE, TUNER and PHONO buttons cannot be changed.

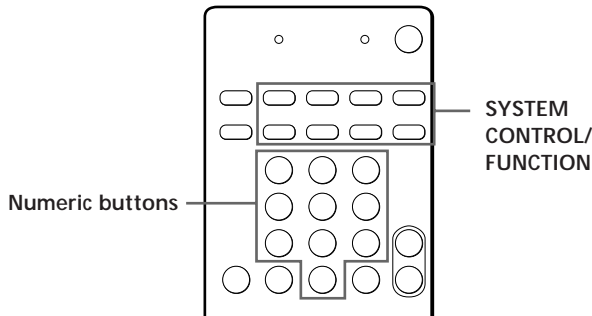

- 1 Hold down the SYSTEM CONTROL/FUNCTION button whose function you want to change (VIDEO 2, for example).
- 2 Press the corresponding numeric button of the component you want to assign to the SYSTEM CONTROL/FUNCTION button (8 = 8mm VTR, for example).

For the numeric buttons, see the table in "Operating one component while using another" on page 9.

Now you can use the VIDEO 2 button to control a 8mm VTR.

To reset the setting to the factory setting Repeat the above procedure.

Programming the Remote



The RM-PE300 remote included with the SDP-E300 can control non-Sony components by "learning" the control signals from their remotes. Once this remote learns the other components signals, you can use these components as part of your system. Additionally, if you have any Sony components that fail to operate with this remote, use this programming function. This remote can "learn" signals only from other infrared wireless remotes. Before you programme signals, make sure that the two remotes:

- Face straight at each other (see Step 3 below)
- Are placed at a distance of about 2 inches (5 cm)
- Are not moved during programming

You can programme signals from other remote controls to the shaded buttons shown below.

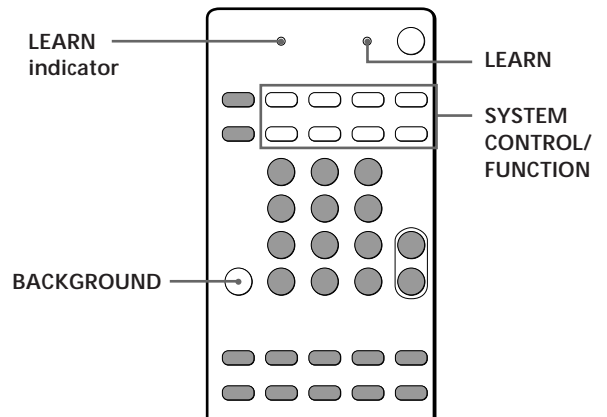

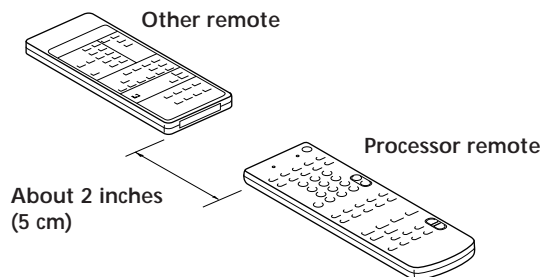

- 1 Press the SYSTEM CONTROL/FUNCTION button of the component you want to programme. For example, if you want to programme a CD player's remote, press CD.
- 2 Press LEARN to turn on the LEARN indicator.
- 3 Press the button on this unit's remote that is to "learn" the signal from the other remote. The LEARN indicator flashes slowly. Be sure to use only the shaded buttons shown above (see "Remote Button Descriptions" on page 18 for the buttons you can use to operate each component).



If the LEARN indicator flashes rapidly You cannot use the button you've pressed.

- 4 On the other remote, select the function that the processor's remote is to "learn" and hold down its button until the LEARN indicator lights steadily.
- 5 Repeat Steps 3 and 4 to programme other buttons. Note that each button can only "learn" one signal from another remote.
- 6 Press LEARN. After the LEARN indicator turns off, you can control the other component with the programmed buttons.

 When you programme the recording signal
While holding down the r button on the processor's remote and press the record button on the other remote.

 If you cannot successfully programme signals, check the following:

- If the LEARN indicator does not light up at all, the batteries are weak. Replace both batteries.
- If the LEARN indicator does not flash or light up in Step 3 or 4, there is interference. Clear the signal as described in "Clearing the programmed signal" below and programme again from the beginning.
- The two remotes are placed too far apart. Make sure they are only 2 inches apart.
- If you don't proceed to the following steps within about 1 minute during Steps 2 and 3, the remote automatically exits learning mode. Start again from Step 2.
- If the memory in the remote has become full, (If you programme signals of Sony components, you can store about 30 signals.) You can programme a new signal on a previously programmed button, but the new signal will replace the previously programmed one.

Notes

- You cannot turn on programmed components by pressing a SYSTEM CONTROL/FUNCTION button. You have to turn on the component's power switch.
- Do not programme remote signals of air conditioners or other household appliances.

Clearing the programmed signal

To clear the programmed signals, do the following. The button's functions are reset to the factory-preset.

- 1** Press LEARN to turn on the LEARN indicator.
- 2** While holding down BACKGROUND, hold down the button to be cleared until the LEARN indicator turns off.

Recording

This processor makes it easy to record to and from the components connected to the processor. You don't have to connect playback and recording components directly: once you select a programme source on the processor, you can record and edit as you normally would using the controls on each component.

Before you begin, make sure you've connected all components properly.

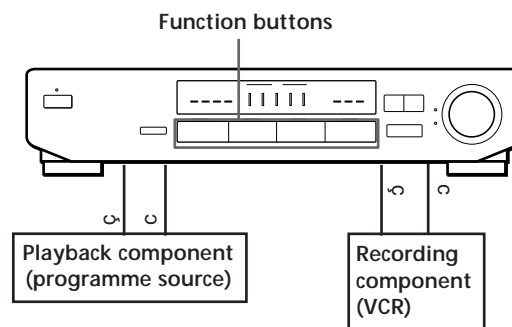

ç: Audio signal flow
c: Video signal flow

Recording on a video tape

You can record from a LD player using the processor. You can also add audio from a variety of audio sources when editing a video tape.* See your VCR or LD player's instruction manual if you need help.

* If you connect a stereo system, or an individual audio component, to the LINE IN jacks as shown on page 6.

- 1** Press VIDEO 2 (if an LD player is connected to the VIDEO 2 jacks) to select the programme source.
- 2** Set the component to be ready for playing. For example, insert the laser disc you want to record from into the LD player.
- 3** Insert a blank video tape into the VCR for recording.
- 4** Start recording on the VCR and then start playing the laser disc you want to record.

 You can replace audio while copying a laser disc
At the point you want to start adding different sound, press LINE (if an audio component system is connected to the LINE IN jacks, be sure to select the proper source beforehand) and start playback. The sound from the selected component will be recorded over the original audio.

To resume recording the sound of the laser disc, press the VIDEO 2 function button.

Choosing a Surround Mode

You can take advantage of surround sound simply by selecting one of the three pre-programmed surround modes according to the type of programme you wish to play.

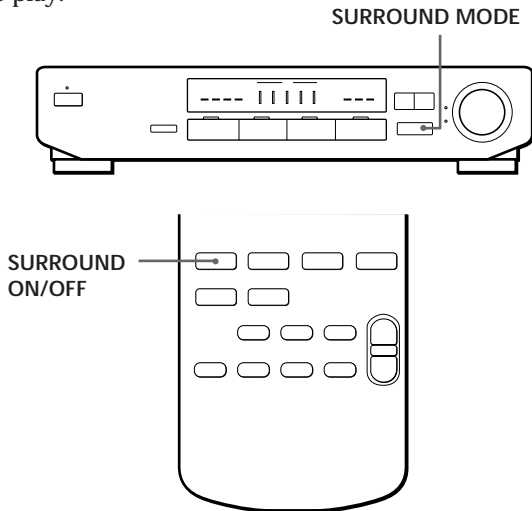

- 1 Press SURROUND MODE to turn on the surround sound. One of the SURROUND indicators lights up in the display.
- 2 Press SURROUND MODE repeatedly until the indicator for the surround mode you want lights up. Select the appropriate surround mode as follows:

Select	To
PRO LOGIC	Decode programmes processed with Dolby Surround and create the atmosphere of a movie theatre.
THEATER	Reproduce the acoustics of a movie theatre. Ideal for soft, acoustic sounds.
SIMULATED	Create a simulated surround sound from monaural sources such as old movies or TV programmes.

To turn off surround sound
Press SURROUND ON/OFF on the remote.

 You can find Dolby Surround-encoded software by looking at the packaging. However, some videos and laser discs may use Dolby Surround sound even if it's not indicated on the package.

Getting the Most Out of Dolby Pro Logic Surround Sound

To obtain the best possible Dolby Pro Logic Surround sound, first select the centre mode according to the speaker system you have. Then, adjust the volume of each speaker.

Note that you must connect the rear speakers and/or one centre speaker to do the following adjustments.

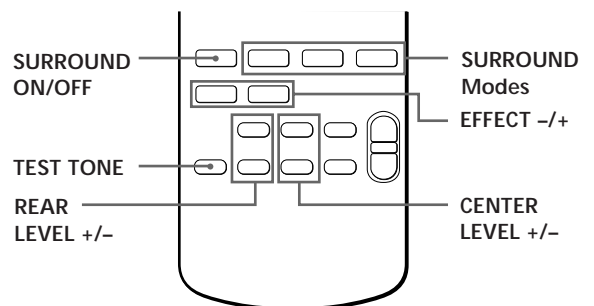
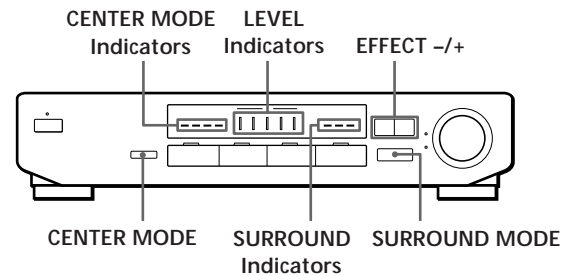

Selecting the centre mode

The processor offers you four centre modes: Phantom, Normal, Wide, and 3 Channel Logic. Each mode is designed for a different speaker configuration. Select the mode that best suits your speaker's system configuration:

- 1** Press SURROUND MODE repeatedly to select the PRO LOGIC sound field.
- 2** Press CENTER MODE repeatedly until the indicator for the centre mode you want lights in the display.* Select the centre mode as follows:
 - * The CENTER MODE indicator may not light immediately when using SURROUND MODE on the amplifier to selecting the surround mode.

If you have	Select	So that
Front and rear speakers, no centre speaker	PHANTOM	The sound of the centre channel is output from the front speakers.
Front and rear speakers, and a small centre speaker	NORMAL	The bass sound of the centre channel is output from the front speakers (because a small speaker cannot produce enough bass).
Front and rear speakers, and a large centre speaker	WIDE	For "complete" Dolby Pro Logic Surround sound.
Front and centre speakers, no rear speaker	3 CH LOGIC (3 Channel Logic)	The sound of the rear channel is output from the front speakers.

Adjusting the speaker volume

The test tone feature lets you set the volume of your speakers to the same level.

You can only use the test tone when the surround mode is set to Pro Logic.

Using the controls on the remote lets you adjust the volume level from your listening position.

- 1** Press TEST TONE on the remote. You will hear the test tone from each speaker sequentially.
- 2** Adjust the volume level so that the test tone from each speaker is at the same level from your listening position.
 - To adjust the level of centre speaker, press CENTER LEVEL + or – on the remote.
 - To adjust the level of rear speakers, press REAR LEVEL + or – on the remote.
- 3** Press TEST TONE on the remote to turn off the test tone.



You can adjust all speakers at one time
Adjust MASTER VOLUME on the processor or remote.

Note

The centre and rear levels are indicated on the LEVEL meter in the centre of the display during adjustment.

Adjusting the Effect Level (for THEATER and SIMULATED only)

You can make the surround sound more prominent by increasing the EFFECT level. This control lets you adjust the "presence" of the surround effect in five steps (1-5).

- 1** Start playing a programme source.
- 2** Use EFFECT (-/+) to select the level you prefer. The effect level is indicated on the LEVEL meter in the centre of the display.

Note

Changing the effect level may not produce major variations in the surround effect when used with certain playback sources.

Troubleshooting

If you experience any of the following difficulties while using the processor, use this troubleshooting guide to help you remedy the problem. Should any problem persist, consult your nearest Sony dealer.

There's no sound or only a very low-level sound is heard.

- / Check that the speakers and components are connected securely.
- / Press MUTING if the MUTING indicator turns on.
- / Make sure you select the correct component on the processor.
- / Make sure you select the correct component on the amplifier for the front speakers.

The left and right sounds are unbalanced or reversed.

- / Check that the speakers and components are connected correctly and securely.

Severe hum or noise is heard.

- / Check that the speakers and components are connected securely.
- / Check that the connecting cords are away from a transformer or motor, and at least 10 feet (3 meters) away from a TV set or fluorescent light.
- / Place your TV away from the audio components.
- / The plugs and jacks are dirty. Wipe them with a cloth slightly moistened with alcohol.

No sound or only a very low-level sound is heard from the rear speakers.

- / Select the appropriate centre mode (see page 13).
- / Adjust the speaker volume appropriately (see page 13).
- / Make sure you turned on the surround mode.

No sound is heard from the centre speaker.

- / Select the appropriate centre mode (see page 13).
- / Adjust the speaker volume appropriately (see page 13).

Surround effect cannot be obtained.

- / Make sure you turn on the surround mode.

No picture or an unclear picture is seen on the TV screen.

- / Select the appropriate function on the processor.
- / Place your TV away from the audio components.

Recording cannot be made.

- / Check that the components are connected correctly.

The remote does not function.

- / Point the remote at the remote sensor on the processor.
- / Remove the obstacles in the path of the remote and the processor.
- / Replace both batteries in the remote with new ones if they are weak.
- / Make sure you select the correct function on the remote.

The CENTER MODE indicator does not light immediately.

- / The CENTER MODE indicator may not light immediately when using SURROUND MODE on the amplifier to selecting the surround mode.

Specifications

Amplifier section

Power output

Surround mode (DIN 1 kHz)
 Centre:
 40 W/8 ohms
 (only in the PRO LOGIC
 and THEATER modes)
 Rear:
 20 W + 20 W/8 ohms

Frequency response VIDEO 1 + 2, TV, LINE:
 20 Hz - 20 kHz \pm 2 dB

Audio section

Inputs

	Sensitivity	Impedance
VIDEO 1, VIDEO 2, TV, LINE	150 mV	50 kilohms

Outputs VIDEO 1 REC:
 Voltage 150 mV,
 Impedance 470 ohms
 FRONT, CENTER, REAR,
 MIX:
 Voltage: 1 V
 Impedance: 1 kilohms

BASS BOOST +7 dB at 60 Hz

Video section

Inputs VIDEO 1, VIDEO 2,
 TV, LINE:
 1 V_{p-p} 75 ohms

Outputs VIDEO 1 REC,
 VIDEO MONITOR:
 1 V_{p-p} 75 ohms

General

Power requirements 220 - 230 V AC, 50/60 Hz

Power consumption 90 W

Dimensions 430 x 95 x 280 mm
 (17 x 3 ³/₄ x 11 ¹/₈ in)

Mass (Approx.) 4.6 kg
 (10 lb 2 oz)

Supplied accessories Remote controller
 (remote) (1)
 Size AA (R6) batteries (2)

Design and specifications are subject to
 change without notice.

Glossary

Centre mode

Setting of speakers to enhance Dolby Pro Logic Surround mode. To obtain the best possible surround sound, select one of the following four centre modes according to your speaker system.

- **NORMAL mode**

Select NORMAL mode if you have front and rear speakers and a small centre speaker. Since a small speaker cannot produce enough bass, the bass sound of the centre channel is output from the front speakers.

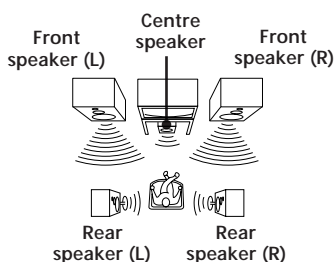

- **WIDE mode**

Select WIDE mode if you have front and rear speakers and a large centre speaker. With the WIDE mode, you can take full advantage of Dolby Surround sound.

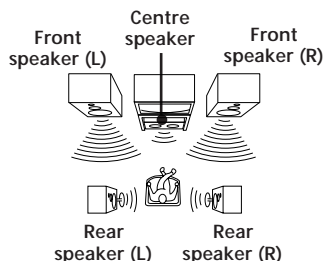

- **PHANTOM mode**

Select PHANTOM mode if you have front and rear speakers but no centre speaker. The sound of the centre channel is output from the front speakers.

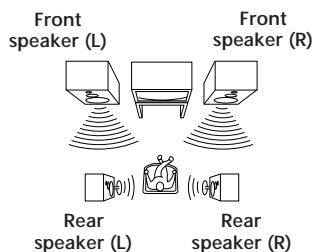

- **3 CH LOGIC mode**

Select 3 CH LOGIC mode if you have front and centre speakers but no rear speaker. The sound of the rear channel is output from the front speakers to let you experience some of the surround sound without using rear speakers.

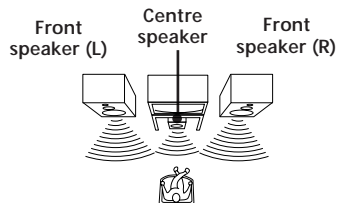

Dolby Pro Logic Surround

Decoding system of Dolby Surround sound standardized in TV programmes and movies. Compared with the former Dolby Surround system, Dolby Pro Logic Surround improves sound image by using four separate channels: off-screen audio effects, on-screen dialog, left-to-right panning, and music. These channels manipulate the sound to be heard and enhance the action as it happens on the screen. To take advantage of Dolby Pro Logic, you should have at least one pair of rear speakers and/or one centre speaker. You also need to select the appropriate centre mode to enjoy a full effect.

Dolby Surround

Encoding and decoding system of Dolby Surround sound for consumer use. Dolby Surround decodes the extra channels on the Dolby Surround-encoded sound tracks of movie videos and TV programmes and produces sound effects and echoes that make the action seem to envelop you.

The processor offers Dolby Surround as one of the pre-programmed sound fields. If you have rear or centre speaker(s), we recommend that you customize the Dolby Surround sound field by selecting the appropriate centre mode to take advantage of Dolby Pro Logic Surround sound.

Surround sound

Sound that consists of three elements: direct sound, early reflected sound (early reflections) and reverberative sound (reverberation). The acoustics where you hear the sound affect the way these three sound elements are heard. These sound elements are combined in such a way that you can actually feel the size and the type of a concert hall.

- **Types of sound**

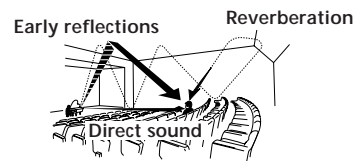

- **Transition of sound from rear speakers**

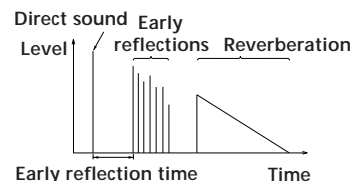

Test tone

Signal given out by the processor for adjusting the speaker volume. The test tone will come out as follows:

- In a system with a centre speaker (NORMAL/WIDE/3 CH LOGIC modes) The test tone is output from the front L (left), centre, front R (right), and rear speakers in succession.

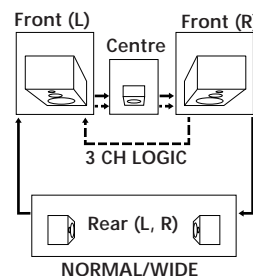

- In a system without a centre speaker (PHANTOM mode) The test tone is output from the front and the rear speakers alternately.

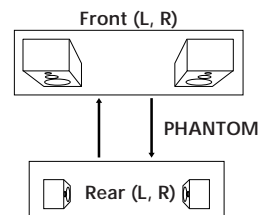

Index

- A**
 - Adjusting
 - effect level 13
 - speaker volume 13
 - volume 8
 - Audio component hookups 5
- B**
 - Background operation 9
- C**
 - Centre mode 13, 16
 - NORMAL mode 13, 16
 - PHANTOM mode 13, 16
 - 3 CH LOGIC mode 13, 16
 - WIDE mode 13, 16
 - Connecting. See Hookups
- D**
 - Dolby Pro Logic
 - Surround 16
 - getting the most out of 12
 - Dolby Surround sound 12, 16
 - centre mode 13, 16
 - Dubbing. See Recording

- E, F, G**
 - Editing. See Recording
- H, I, J, K, L, M**
 - Hookups
 - audio components 5
 - mains lead 7
 - overview 4
 - speakers 6
 - TV/VCRs 5
- N, O**
 - NORMAL mode 13, 16
- P, Q**
 - PHANTOM mode 13, 16
 - Programme source
 - selecting 8, 9
 - Programming the remote 10
- R**
 - Rear panel 5, 6, 7, 17
 - Recording
 - on a video tape 11
 - Remote buttons 8, 9, 10, 12, 18
 - background operation 9

- S**
 - Selecting a programme source
 - 8
 - using the remote 8
 - Speakers
 - connection 6
 - impedance 15
 - placement 6
 - Surround sound 12, 13, 16
- T**
 - Test tone 13, 16
 - 3 CH LOGIC mode 13, 16
 - Troubleshooting 14
 - TV/VCR hookups 5
- U, V**
 - Unpacking 4
- W, X, Y, Z**
 - Watching video programmes
 - 8
 - WIDE mode 13, 16

Rear Panel Descriptions

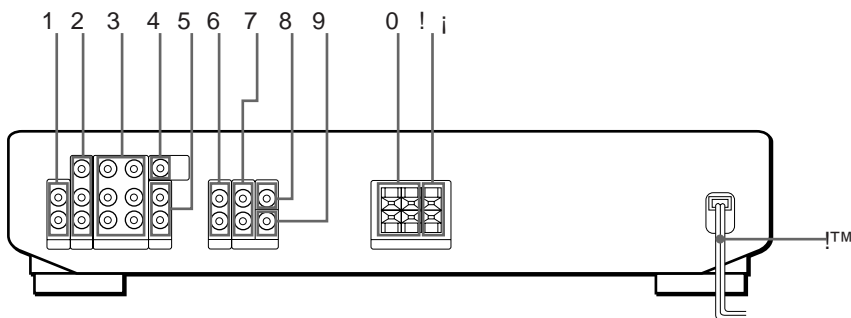

- | | | |
|-------------------|-----------------------|----------------------|
| 1 LINE (AUDIO) IN | 5 TV (AUDIO) IN | 9 SURROUND MIX out |
| 2 VIDEO 2 IN | 6 FRONT OUT | 0 SPEAKERS (REAR) |
| 3 VIDEO 1 IN/OUT | 7 SURROUND REAR out | ! i SPEAKER (CENTER) |
| 4 MONITOR OUT | 8 SURROUND CENTER out | !™ mains lead |

Remote Button Descriptions

Remote Button Descriptions

For buttons not described on previous pages and buttons with names different from the buttons on the main unit.

Remote Button	Operates	Function
0-9	Receiver	Selects preset numbers.
	CD player/MD recorder/LD player	Selects track numbers. 0 selects track 10.
	TV/VCR	Selects channel numbers.
>10	CD player/ Tape deck/ LD player/ MD recorder	Selects track numbers over 10.
CH/PRESET +/-	Receiver	Scans and selects preset stations.
	TV/VCR	Selects preset channels.
D. SKIP	CD player	Skips discs (CD player with multi-disc changer only.)
0 /)	CD player	Searches tracks (forward or backward).
	Tape deck/MD recorder/VCR/LD player	Fastforwards or rewinds.
= / +	CD player/ MD recorder/ LD player	Skips tracks.
	VCR	Index search
P	CD player/ Tape deck/MD recorder/LD player/VCR	Pauses play or record. (Also starts recording with components in record standby.)
(CD player/ Tape deck/MD recorder/LD player/VCR	Starts play.
p	CD player/ Tape deck/MD recorder/LD player/VCR	Stops play.
9	Tape deck	Starts play on the reverse side (for auto-reverse decks).
r	Tape deck/ MD recorder	Sets tape decks to the record standby mode.
r + (Tape deck/ VCR	Starts recording when pressed with ((or 9 on tape deck).

Remote Button	Operates	Function
RMS DIRECTION	Tape deck	Selects tape direction (for tape decks with the RMS* function.)
RMS CLEAR	Tape deck	Clears RMS* programme (for tape decks with the RMS function.)
RMS/START	Tape deck	Programmes tracks (tape deck with the RMS* function only).
ENTER	TV/VCR	Changes channels when used with 0-9.
TV/VIDEO	TV/VCR	Selects input signal: TV input or video input.
VISUAL POWER	TV/VCR/LD player	Press this button followed by the SYSTEM CONTROL/FUNCTION button of the visual component you want to turn off.
-/- -	TV	Selects the channel entry mode, either one or two digit.
SUB CH +/-	TV	Selects preset channels for the small picture.**
POSI	TV	Changes the position of the small picture.**
SWAP	TV	Swaps the small and the large picture.**
P IN P	TV	Activates the picture-in-picture function.**
ANT TV/VTR	VCR	Selects output signal from the aerial terminal: TV signal or VCR programme.

* RMS: Random Music Sensor

** Only for Sony TVs with the picture-in-picture function

AVERTISSEMENT

Afin d'éviter tout risque d'incendie ou d'électrocution, éviter d'exposer l'appareil à la pluie ou à l'humidité.

Afin d'écartier tout risque d'électrocution, garder le coffret fermé. Ne confier l'entretien de l'appareil qu'à un personnel qualifié.

Précautions

Sécurité

- Si un solide ou un liquide tombait dans le coffret, débranchez le processeur et faites-le vérifier par un technicien qualifié avant de le remettre en service.

Sources d'alimentation

- Avant de mettre le processeur en service, vérifiez que la tension de fonctionnement correspond à celle du courant secteur local. La tension de fonctionnement est indiquée sur la plaque signalétique à l'arrière du processeur.
- Le processeur n'est pas déconnecté de la source d'alimentation tant qu'il est branché sur une prise murale, même si vous le mettez hors tension.
- Si vous ne comptez pas utiliser le processeur pendant un certain temps, débranchez-le de la prise murale. Pour débrancher le cordon, tirez sur la fiche et jamais sur le cordon proprement dit.
- Si le cordon d'alimentation secteur doit être remplacé, faites appel à un professionnel uniquement.
- L'interrupteur d'alimentation se trouve sur le panneau avant.

Installation

- N'installez pas le processeur dans un espace confiné comme dans une bibliothèque ou un meuble encastré.
- Installez le processeur dans un endroit bien ventilé pour éviter tout risque de surchauffe interne et prolonger la durée de vie des composants.
- N'installez pas le processeur près d'une source de chaleur, dans un endroit en plein soleil, poussiéreux ou exposé à des chocs mécaniques.
- Ne posez rien sur le coffret qui puisse bloquer les orifices de ventilation et provoquer un mauvais fonctionnement.

Fonctionnement

- Avant de raccorder d'autres appareils, mettez le processeur hors tension et débranchez-le.

Nettoyage

- Nettoyez le coffret, le panneau et les commandes avec un chiffon doux légèrement imprégné d'une solution détergente neutre. N'utilisez pas de tampon abrasif, poudre à récurer ou solvant, comme de l'alcool ou de la benzine.

En cas de question ou de problème concernant le processeur, consultez le revendeur Sony le plus proche.

Au sujet de ce manuel

Conventions

- Ce mode d'emploi décrit les commandes du processeur. Vous pouvez également utiliser les commandes de la télécommande qui ont un nom identique ou similaire à celles du processeur.
- Le paragraphe "Description de la télécommande" à la page 18 fournit une description des commandes de la télécommande.
- Les icônes suivants sont utilisés dans ce manuel:



Indique que vous ne pouvez utiliser que la télécommande pour effectuer cette opération.



Donne des conseils supplémentaires pour faciliter l'utilisation.

Ce processeur utilise le système surround Dolby.

Fabriqué sous licence de Dolby Laboratories Licensing Corporation. DOLBY, le symbole double-D et PRO LOGIC sont des marques de Dolby Laboratories Licensing Corporation.

TABLE DES MATIÈRES

Préparatifs

- Déballage 4
- Description des raccordements 4
- Raccordement d'un téléviseur/magnétoscope 5
- Raccordement de composants audio 5
- Raccordement d'enceintes 6
- Raccordement au courant secteur 7

Fonctionnement du processeur

- Sélection d'un composant 8
- Enregistrement 11

Ecoute du son surround

- Choix d'un mode surround 12
- Utilisation optimale du son surround Dolby Pro Logic 12

Informations supplémentaires

- Guide de dépannage 14
- Spécifications 15
- Glossaire 16

Index 17

Nomenclature du panneau arrière 17

Description de la télécommande 18

Déballage

Vérifiez si les accessoires suivants se trouvent dans l'emballage:

- Télécommande (1)
- Piles de format AA (R6) (2)

Mise en place des piles dans la télécommande

Insérez deux piles de format AA (R6) en faisant correspondre les bornes + et - avec le schéma dans le logement. Pour utiliser la télécommande, dirigez-la vers le détecteur infrarouge sur le processeur.

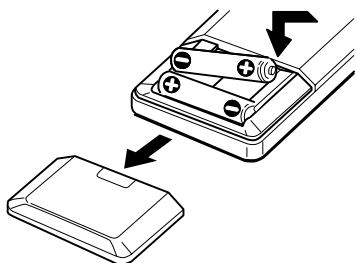

Quand remplacer les piles

Dans des conditions d'utilisation normales, les piles durent environ six mois. Quand vous ne pouvez plus contrôler le processeur avec la télécommande, remplacez les piles par des neuves.

Remarques

- Ne laissez pas la télécommande dans un endroit extrêmement chaud ou humide.
- N'utilisez pas une pile neuve avec une vieille pile.
- Ne pas exposer le détecteur infrarouge aux rayons directs du soleil ou à un éclairage pour éviter tout mauvais fonctionnement.
- Si vous prévoyez de ne pas utiliser la télécommande pendant longtemps, enlevez les piles pour éviter tout dommage dû à une fuite d'électrolyte et à la corrosion.

Description des raccordements

Vous pouvez raccorder au processeur les composants audio/vidéo suivants. Selon les composants que vous voulez raccorder au processeur, reportez-vous aux pages indiquées pour les connexions. Pour plus de détails sur les différentes prises du processeur, reportez-vous à "Description du panneau arrière" page 17.

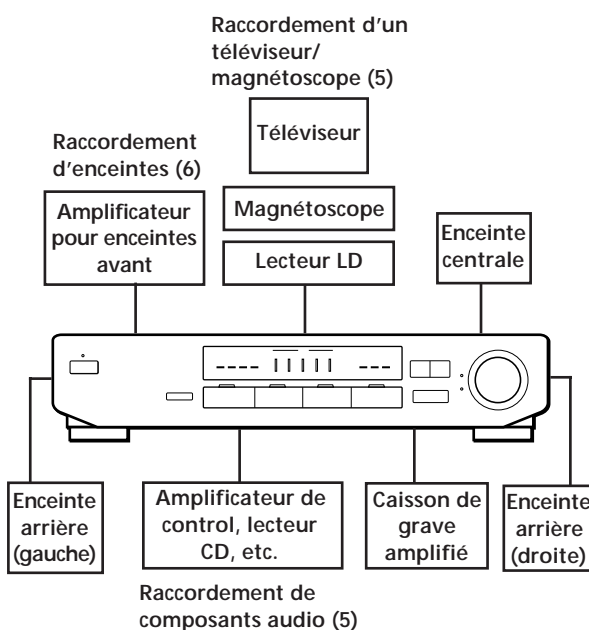

Avant de commencer

- Mettez tous les composants hors tension avant d'effectuer les connexions.
- Effectuez toutes les connexions avant de brancher le cordon d'alimentation secteur.
- Enfoncez les fiches correctement pour éviter un bourdonnement et du bruit.
- Lors du raccordement d'un câble audio/vidéo, faites correspondre les fiches codées par couleur aux prises des composants: jaune (vidéo) à jaune, blanc (audio, gauche) à blanc et rouge (audio, droit) à rouge.

Raccordement d'un téléviseur/ magnétoscope

Aperçu

Ce paragraphe explique comment raccorder des composants vidéo au processeur. L'illustration ci-dessous indique l'emplacement des prises.

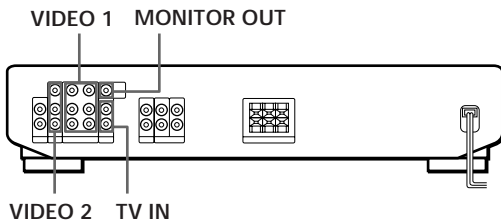

De quels cordons avez-vous besoin?

- Vous avez besoin de câbles audio/vidéo (non fournis) (2 pour le magnétoscope et 1 pour un second magnétoscope ou un lecteur LD)

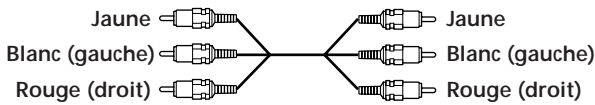

- Câble audio (non fourni) (1 pour le téléviseur)

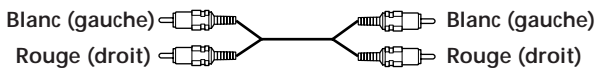

- Câble vidéo (non fourni) (1 pour le moniteur ou le téléviseur)



Raccordements

La flèche ç indique le sens du signal.

Moniteur (Téléviseur)

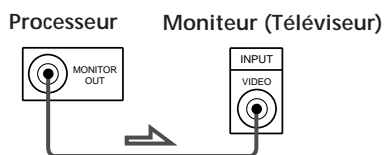

Téléviseur

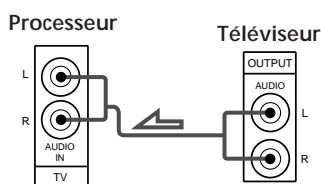

Magnétoscope

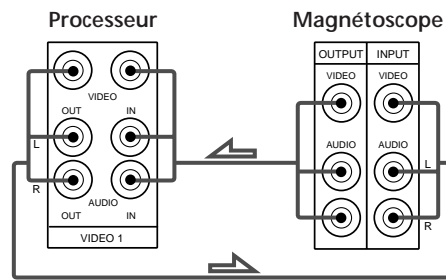

Magnétoscope ou lecteur LD

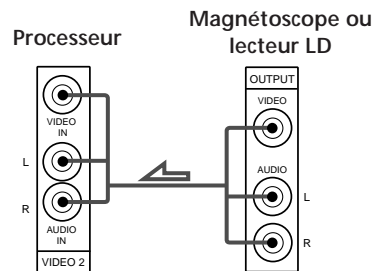

Raccordement de composants audio

Aperçu

Ce paragraphe explique comment raccorder toute une chaîne ou un élément seulement au processeur pour écouter des sources stéréo en surround.

L'illustration ci-dessous indique l'emplacement des prises.

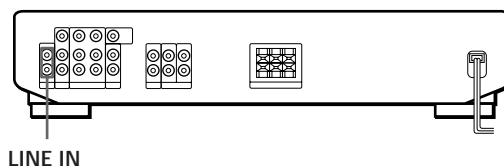

De quels cordons avez-vous besoin?

- Câble audio (non fourni) (1)

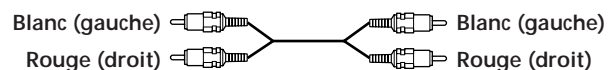

(continuer page suivante)

Raccordements

La flèche ç indique le sens du signal.

Chaîne audio

Raccorder les prises PRE OUT, ADAPTER OUT, ou TAPE REC de l'amplificateur de contrôle aux prises LINE IN du processeur.

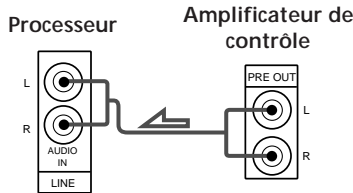

Lecteur CD (ou autre)

Raccordez les prises LINE OUT de votre lecteur CD (ou autre appareil) aux prises LINE IN du processeur.

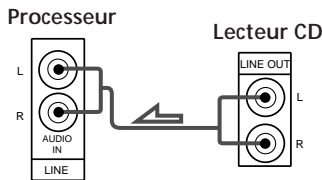

Pour obtenir un effet surround optimum, positionnez les enceintes comme illustré ci-dessous.

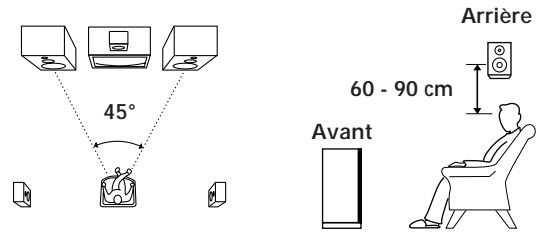

De quels cordons avez-vous besoin?

Câble audio (non fourni) (1) (pour l'amplificateur entraînant les enceintes avant)

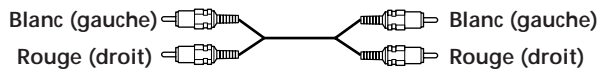

De quels cordons avez-vous besoin?

Vous avez besoin de cordons d'enceintes (non fournis) (1 pour chaque enceinte arrière et un pour l'enceinte centrale)



Dénudez environ 15 mm de gaine à chaque extrémité du cordon. Veillez à faire correspondre les bornes des cordons d'enceintes aux bornes des composants: + à + et - à -. Si les cordons sont inversés, le son sera déformé et les graves feront défaut.

Raccordement d'enceintes

Aperçu

Ce paragraphe décrit la liaison des enceintes au processeur. Bien qu'il soit possible de raccorder des enceintes arrière et centrale directement au processeur, les enceintes avant doivent être raccordées à un amplificateur séparé, comme indiqué ci-dessous. Le raccordement d'un caisson de grave amplifié améliorera la réponse des graves.

L'illustration ci-dessous indique l'emplacement des bornes du processeur.

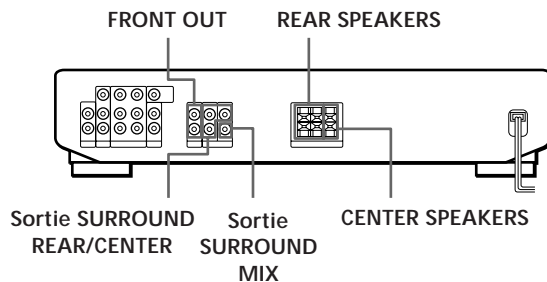

Raccordements

Enceintes avant

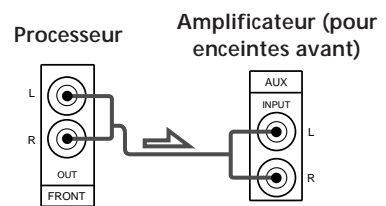

Enceintes centrale et arrière

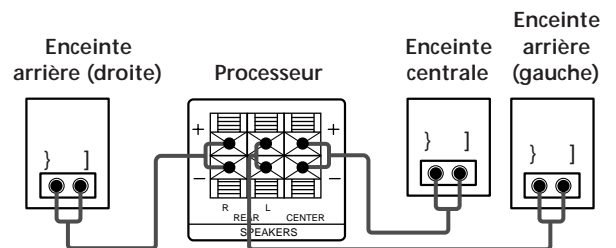

Caisson de grave amplifié

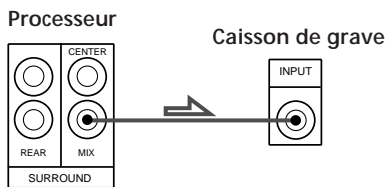

- Pour obtenir un son plus puissant
Vous pouvez raccorder les enceintes arrière et centrale à des amplificateurs auxiliaires par les prises de sortie SURROUND REAR et SURROUND CENTER.

Enceintes arrière

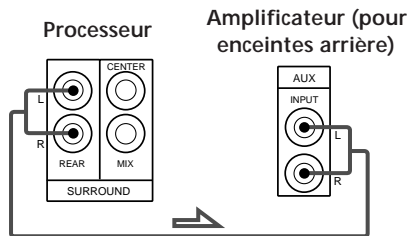

- 💡 Si vous voulez utiliser un système d'enceintes arrière infrarouge
Utilisez les prises de sortie SURROUND REAR.

Enceinte centrale

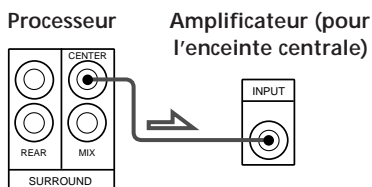

Raccordement au courant secteur

Branchement du cordon d'alimentation secteur

Branchez le cordon d'alimentation secteur du processeur et des composants audio/vidéo sur une prise murale.

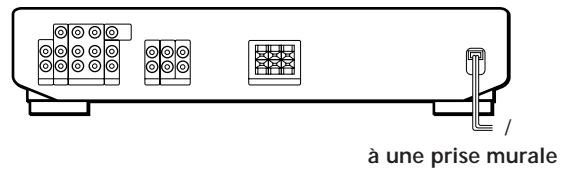

Avant d'utiliser le processeur

Assurez-vous que la commande MASTER VOLUME est tournée complètement vers la gauche (0).

Sélection d'un composant

Pour écouter ou regarder un composant raccordé, vous devez d'abord sélectionner la fonction sur le processeur ou avec la télécommande.

Avant tout, vérifiez que:

- Vous avez raccordé tous les composants correctement comme indiqué aux pages 5 à 7.
- Vous avez tourné la commande MASTER VOLUME complètement à gauche (position 0) pour éviter d'endommager les enceintes.

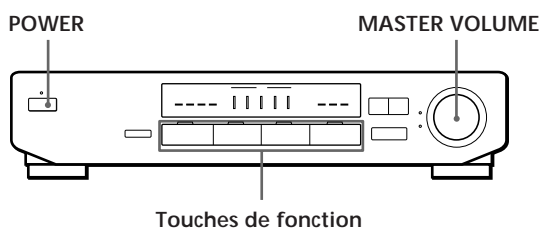

- 1 Appuyez sur POWER pour mettre le processeur sous tension.
La touche SYSTEM OFF sur la télécommande met le processeur en mode STANDBY. Appuyez sur une des touches de fonction pour mettre l'appareil sous tension par le processeur quand il est en mode STANDBY.

- 2 Appuyez sur une touche de fonction pour sélectionner un composant:

Pour écouter ou regarder	Appuyer sur
Cassettes vidéo	VIDEO 1
Programmes de télévision	TV
Disques laser (ou cassettes vidéo)	VIDEO 2
Disques analogiques, programmes radio, disques compacts (CD), cassettes audio ou minidisques (MD)	LINE*

* Si vous raccordez votre amplificateur audio aux prises LINE IN du processeur, comme indiqué à la page 6, utilisez le sélecteur de fonction sur l'amplificateur pour sélectionner le composant que vous voulez écouter, par exemple CD.

- 3 Mettez le composant, par exemple le magnétophone, sous tension et commencez la lecture.
- 4 Tournez la commande MASTER VOLUME pour régler le volume.

Pour	Vous devez
Couper le son	Appuyer sur MUTING. Appuyez de nouveau pour rétablir le son.
Renforcer les graves	Appuyer sur BASS BOOST pour allumer l'indicateur BASS BOOST.

Pour regarder des programmes vidéo

Pour tirer le meilleur parti des effets surround du processeur, tel le Dolby Surround, désactivez les haut-parleurs du téléviseur. Vous pourrez ainsi utiliser la télécommande pour contrôler le son.

Pour regarder des émissions de télévision, procédez comme suit:

- 1 Allumez le téléviseur.
- 2 Allumez le processeur et appuyez sur TV.
- 3 Allumez l'amplificateur pour les enceintes avant et réglez le sélecteur de fonction sur AUX.
(Si vous avez raccordé les prises FRONT OUT aux prises AUX IN de l'amplificateur).

Pour regarder des vidéos ou des disques laser, procédez comme suit:

- 1 Allumez le magnétophone ou le lecteur LD.
- 2 Allumez le processeur et appuyez sur VIDEO 1 (pour regarder une vidéo).
- 3 Allumez l'amplificateur relié aux enceintes avant et réglez le sélecteur de fonction sur AUX.
(Si vous avez raccordé les prises FRONT OUT aux prises AUX IN de l'amplificateur).

Utilisation de la télécommande

La télécommande vous permet de contrôler le processeur et les composants Sony raccordés.

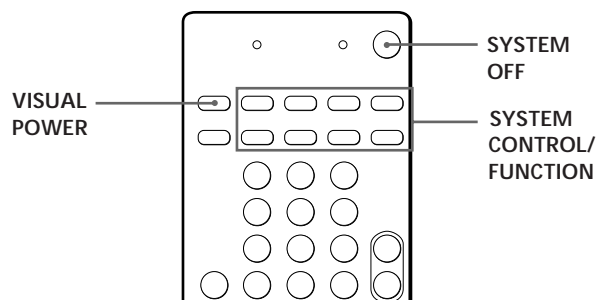

- 1** Appuyez sur une des touches SYSTEM CONTROL/FUNCTION pour sélectionner le composant à utiliser. Quand le processeur est en mode STANDBY, il se met sous tension et se règle sur l'entrée du composant sélectionné. Le tableau suivant indique le réglage usine des touches SYSTEM CONTROL/FUNCTION de la télécommande.

Pour reproduire	Appuyez sur
Des disques analogiques	PHONO*
Des émissions de radio	TUNER*
Des disques compacts (CD)	CD*
Cassettes audio (Platine à cassette B)	TAPE*
Cassettes vidéo VHS (mode de télécommande VTR 3)	VIDEO 1
Disques laser	VIDEO 2
Des programmes TV	TV
Autres composants	LINE**

* Le sélecteur d'entrée se règle sur LINE IN. Si vous raccordez un amplificateur Sony (pouvant être piloté par une télécommande infrarouge) aux prises LINE IN du processeur, le sélecteur d'entrée de l'amplificateur se règle automatiquement sur le composant sélectionné.

** Si vous raccordez un composant audio supplémentaire aux prises LINE, comme indiqué à la page 6.

Pour changer le réglage usine d'une touche, voir page 10.

Si le composant ne se met pas sous tension
Appuyez sur l'interrupteur d'alimentation sur le composant.

- 2** Démarrez la lecture.
Pour plus de détails, voir "Description de la télécommande" page 18.

Pour mettre les composants hors tension
Appuyez sur SYSTEM OFF.



Si vous avez un téléviseur Sony
Quand vous appuyez sur TV pour regarder un programme TV, le téléviseur se met automatiquement sous tension et se règle sur l'entrée TV. Le téléviseur se met également sous tension et se règle sur l'entrée appropriée quand vous appuyez sur la touche VIDEO 1 ou VIDEO 2. Si le téléviseur ne se règle pas automatiquement sur l'entrée appropriée, appuyez sur la touche TV/VIDEO de la télécommande.

Utilisation simultanée de plusieurs composants (Fonctionnement simultané)

Vous pouvez passer momentanément à un autre composant pendant que vous écoutez ou regardez un programme.

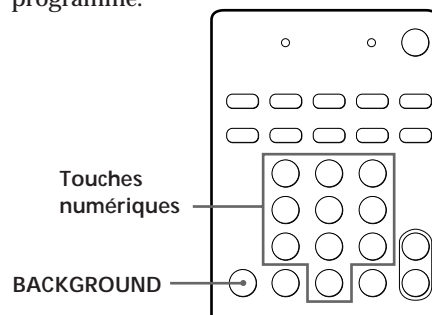

- 1 Tenez la touche BACKGROUND enfoncée.
- 2 Appuyez simultanément sur la touche numérique correspondant au composant (voir le tableau ci-dessous) et sur une des touches suivantes: VISUAL POWER, TV/VIDEO, CH PRESET +/-, ANT TV/VTR, D.SKIP, (, 9, p, 0/), = / +, P, r.

Exemple: Pour commencer un enregistrement sur le magnétoscope tout en regardant la télévision.
Tout en tenant la touche BACKGROUND enfoncée, appuyez simultanément sur 9 (ou 8) et sur r.

Les touches numériques sélectionnent les fonctions comme suit:

Touche numérique	Pour sélectionner
1	Le lecteur CD
2	La platine DAT
3	L'enregistreur MD
4	La platine à cassette A
5	La platine à cassette B
6	Le lecteur LD
7	Le magnétoscope (mode de télécommande VTR 1*)
8	Le magnétoscope (mode de télécommande VTR 2*)
9	Le magnétoscope (mode de télécommande VTR 3*)
0	Le téléviseur

* Les magnétoscopes Sony utilisent les modes de télécommande VTR 1, 2 et 3 qui correspondent aux systèmes Beta, 8 mm et VHS.

(continuer page suivante)

Changement des réglages usine des touches de fonction



Si les réglages usine des touches de FUNCTION ne correspondent pas aux composants que vous utilisez, vous pouvez les changer. Par exemple, si vous avez un magnétoscope VHS et un magnétoscope 8 mm, vous pouvez assigner la touche VIDEO 2 pour le contrôle du magnétoscope 8 mm. Toutefois, vous ne pouvez pas changer les réglages des touches LINE, TUNER et PHONO.

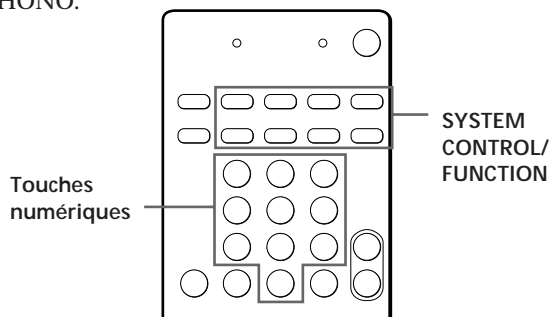

- 1 Tenez enfoncée la touche SYSTEM CONTROL/FUNCTION dont vous voulez changer la fonction (par exemple, VIDEO 2).
- 2 Appuyez sur la touche numérique correspondant au composant auquel vous voulez assigner la touche SYSTEM CONTROL/FUNCTION (par exemple, 8 = magnétoscope 8 mm).

Pour plus de détails sur les touches numériques, voir le tableau dans "Utilisation simultanée de plusieurs composants" page 9. Maintenant, vous pouvez utiliser la touche VIDEO 2 pour contrôler le magnétoscope 8 mm.

Pour revenir au réglage usine
Refaites les opérations précédentes.

Programmation de la télécommande



La télécommande RM-PE300 fournie avec le processeur SDP-E300 peut piloter des appareils d'une autre marque si vous programmez les signaux de contrôle de leurs télécommandes. Une fois que la télécommande a "appris" les signaux des autres appareils, vous pouvez les utiliser comme composants de la chaîne. De même, si vous avez des appareils Sony qui ne répondent pas aux signaux de la télécommande, utilisez cette fonction de programmation. Cette télécommande peut "apprendre" uniquement les signaux d'une télécommande infrarouge. Avant la programmation, vérifiez que les deux télécommandes:

- se trouvent face à face (voir l'étape 3 ci-dessous).
- se trouvent à une distance de 5 cm l'une de l'autre.
- ne sont pas déplacées pendant la programmation.

Vous pouvez programmer des signaux d'autres télécommandes sur les touches grises ci-dessous.

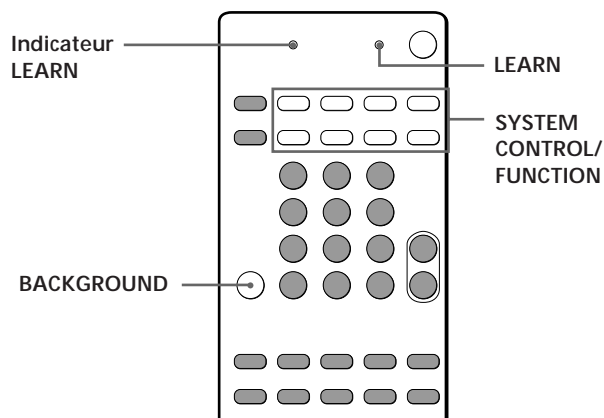

- 1 Appuyez sur la touche SYSTEM CONTROL/FUNCTION de l'appareil à programmer. Par exemple, si vous voulez programmer la télécommande d'un lecteur CD, appuyez sur CD.
- 2 Appuyez sur LEARN pour que l'indicateur LEARN s'allume.
- 3 Appuyez sur la touche de la télécommande du processeur qui doit "apprendre" le signal de l'autre télécommande. L'indicateur LEARN clignote lentement. Veillez à utiliser les touches grises indiquées ci-dessus (voir "Description de la télécommande" à la page 18 pour savoir quelles touches vous pouvez utiliser pour chaque composant).

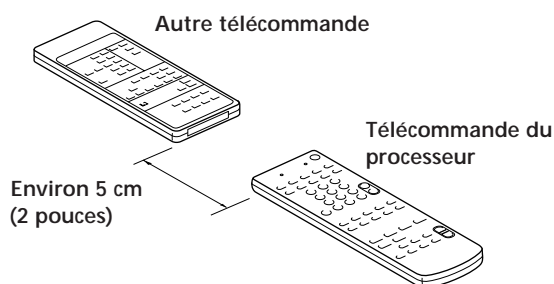

Si l'indicateur LEARN clignote rapidement
Vous ne pouvez pas utiliser la touche que vous avez enclenchée.

- 4 Sur l'autre télécommande, sélectionnez la fonction que la télécommande du processeur doit "apprendre" et tenez la touche correspondante enfoncée jusqu'à ce que l'indicateur LEARN s'allume.
- 5 Refaites les opérations 3 et 4 pour programmer d'autres touches. Chaque touche ne peut "apprendre" qu'un seul signal d'une autre télécommande.

6 Appuyez sur LEARN.

Une fois que l'indicateur LEARN est éteint, vous pouvez piloter l'appareil avec les touches programmées.

☛ Pour programmer un signal d'enregistrement

Tenez enfoncée la touche r sur la télécommande du processeur et appuyez sur la touche d'enregistrement de l'autre télécommande.

☛ Si vous ne parvenez pas à programmer des signaux, vérifiez les points suivants:

- Si l'indicateur LEARN ne s'allume pas, les piles sont faibles. Remplacez-les.
- Si l'indicateur LEARN ne clignote pas ou ne s'allume pas à l'étape 3 ou 4, il y a des interférences. Supprimez le signal comme indiqué dans le paragraphe "Suppression d'un signal programmé" ci-dessous et recommencez la programmation depuis le début.
- Les deux télécommandes sont trop loin l'une de l'autre. Ne laissez pas plus de 5 cm entre les télécommandes.
- Effectuez les étapes 2 et 3 en moins d'une minute sinon la télécommande annule automatiquement le mode d'apprentissage. Dans ce cas, recommencez à partir de l'étape 2.
- Si la mémoire de la télécommande est pleine (vous pouvez programmer jusqu'à 30 signaux d'appareils Sony), vous pouvez programmer un nouveau signal mais il remplacera un signal déjà programmé.

Remarques

- Vous ne pouvez pas mettre un appareil programmé sous tension en appuyant sur la touche SYSTEM CONTROL/FUNCTION. Vous devez utiliser l'interrupteur d'alimentation sur l'appareil.
- N'essayez pas de programmer les signaux d'un climatiseur ou autre appareil domestique.

Suppression d'un signal programmé

Pour supprimer des signaux programmés, effectuez les étapes suivantes. Les touches seront réinitialisées au réglage usine.

- 1 Appuyez sur LEARN pour que l'indicateur LEARN s'allume.
- 2 Tout en tenant la touche BACKGROUND enfoncée, appuyez sur la touche dont le programme doit être supprimé jusqu'à ce que l'indicateur LEARN s'éteigne.

Enregistrement

Vous pouvez réaliser facilement des enregistrements entre les différents composants raccordés au processeur. Il n'est pas nécessaire de raccorder directement les composants de lecture et d'enregistrement car une fois que vous avez sélectionné la source de programme sur le processeur, vous pouvez procéder à l'enregistrement ou au montage comme si vous utilisiez les commandes de chaque composant.

Avant de commencer, vérifiez que vous avez raccordé correctement tous les composants.

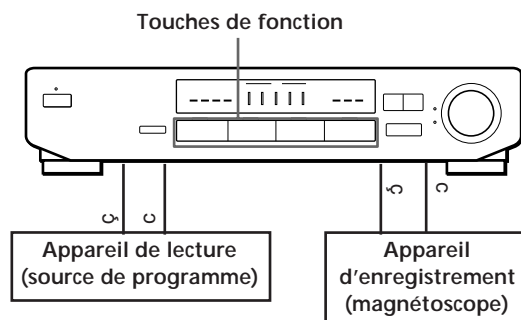

- ☉: Sens du signal audio
- c: Sens du signal vidéo

Enregistrement sur une cassette vidéo

Vous pouvez enregistrer un disque laser avec le processeur. Vous pouvez également ajouter le son de diverses sources sonores lors du montage d'une cassette vidéo.* Consultez le mode d'emploi du magnétoscope ou du lecteur LD si nécessaire.

* Si vous raccordez une chaîne stéréo ou un composant audio séparé aux prises LINE IN, comme indiqué à la page 6.

- 1 Appuyez sur VIDEO 2 (si un lecteur LD est raccordé aux prises VIDEO 2) pour sélectionner la source de programme.
- 2 Réglez le composant pour la lecture. Par exemple, insérez un disque laser dans le cas du lecteur LD.
- 3 Insérez une cassette vierge dans le magnétoscope.
- 4 Démarrez l'enregistrement sur le magnétoscope, puis la lecture du disque laser que vous voulez enregistrer.

☛ Vous pouvez changer le son pendant l'enregistrement d'un disque laser

A l'endroit où vous voulez ajouter une autre bande son, appuyez sur LINE (si une chaîne audio est raccordée aux prises LINE IN, veillez à sélectionner auparavant la source) et commencez la lecture. Le son du composant sélectionné est enregistré à la place du son original.

Pour enregistrer de nouveau le son du disque laser, appuyez sur la touche de fonction VIDEO 2.

Choix d'un mode surround

Vous pouvez choisir un des trois modes surround pré-réglés selon le type de musique que vous écoutez.

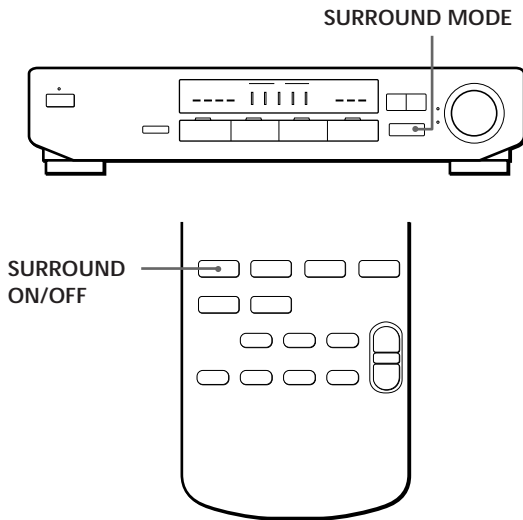

- 1 Appuyez sur SURROUND MODE pour activer le son surround.
Un des indicateurs SURROUND s'allume sur l'affichage.
- 2 Appuyez plusieurs fois sur SURROUND MODE jusqu'à ce que l'indicateur correspondant au mode souhaité s'allume.
Sélectionnez le mode surround approprié en fonction des indications du tableau suivant:

Sélectionnez	Pour
PRO LOGIC	Décoder des programmes enregistrés en Dolby surround et recréer l'atmosphère d'une salle de cinéma.
THEATER	Recréer l'acoustique d'un cinéma. Idéal pour les sons acoustiques doux.
SIMULATED	Simuler un son surround à partir de sources monophoniques, comme les films anciens ou certaines émissions de télévision.

Pour désactiver le son surround

Appuyez sur SURROUND ON/OFF de la télécommande.

- 💡 Vous pouvez reconnaître un programme enregistré en Dolby surround grâce à l'indication sur l'emballage.
Cependant, certains disques vidéo et laser sont enregistrés en Dolby surround même si ce n'est pas indiqué sur l'emballage.

Utilisation optimale du son surround Dolby Pro Logic

Afin d'obtenir le meilleur effet surround Dolby Pro Logic possible, sélectionnez d'abord le mode de canal central en fonction des enceintes utilisées. Ajustez ensuite le volume de chaque enceinte.

Vous devez raccorder les enceintes arrière et/ou une enceinte centrale pour pouvoir effectuer les réglages suivants.

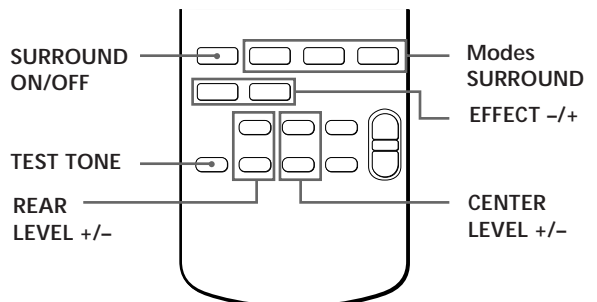
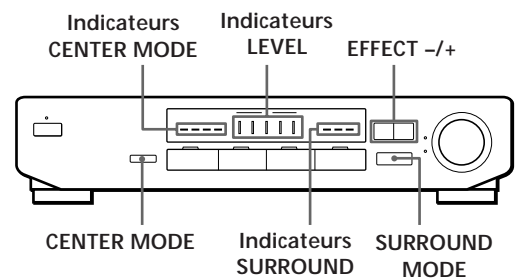

Sélection du mode de canal central

Le processeur offre quatre modes avec canal central: PHANTOM, NORMAL, WIDE et 3 CH LOGIC. Chaque mode correspond à une configuration d'enceintes différente. Sélectionnez le mode le mieux adapté à la disposition de vos enceintes.

- 1 Appuyez plusieurs fois sur SURROUND MODE pour sélectionner le champ sonore PRO LOGIC.
- 2 Appuyez plusieurs fois sur CENTER MODE jusqu'à ce que l'indicateur pour le mode souhaité apparaisse sur l'affichage.* Choisissez un mode en vous référant au tableau suivant.
* L'indicateur CENTER MODE peut ne pas s'allumer immédiatement quand vous utilisez la touche SURROUND MODE de l'amplificateur pour sélectionner le mode surround.

Si vous avez	Sélectionnez	Pour que
Des enceintes avant et arrière mais pas d'enceinte centrale	PHANTOM	Le son du canal central soit fourni par les enceintes avant.
Des enceintes avant et arrière et une petite enceinte centrale	NORMAL	Le son des graves du canal central soit fourni par les enceintes avant (car une petite enceinte ne peut pas produire assez de graves).
Des enceintes avant et arrière et une grande enceinte centrale	WIDE	Le son surround Dolby Pro Logic soit "complet".
Des enceintes avant et centrale mais pas d'enceintes arrière	3 CH LOGIC (Logic 3 canaux)	Le son du canal arrière soit fourni par les enceintes avant.

Réglage du volume des enceintes

La tonalité d'essai permet de régler le volume de toutes les enceintes au même niveau.

Vous ne pouvez utiliser la tonalité d'essai que lorsque le mode surround est réglé sur PRO LOGIC.

Utilisez la télécommande pour régler le volume depuis votre position d'écoute.

- 1 Appuyez sur la touche TEST TONE de la télécommande.
La tonalité d'essai est fournie successivement par chaque enceinte.
- 2 Réglez le volume de sorte que la tonalité d'essai de chaque enceinte soit perçue au même niveau depuis la position d'écoute.
 - Pour régler le niveau de l'enceinte centrale, appuyez sur la touche CENTER LEVEL + ou - sur la télécommande.
 - Pour régler le niveau des enceintes arrière, appuyez sur la touche REAR LEVEL + ou - sur la télécommande.
- 3 Appuyez sur la touche TEST TONE de la télécommande pour arrêter la tonalité d'essai.



Vous pouvez régler toutes les enceintes simultanément

Réglez la commande MASTER VOLUME sur le processeur ou la télécommande.

Remarque

Les niveaux des canaux arrière et central apparaissent sur l'indicateur LEVEL au centre de l'affichage pendant le réglage.

Réglage du niveau de l'effet (pour THEATER et SIMULATED seulement)

Vous pouvez rendre le surround plus évident en augmentant le niveau de l'effet. La commande EFFECT LEVEL vous permet d'ajuster l'effet sur cinq niveaux différents (1-5).

- 1 Reproduisez une source de programme.
- 2 Avec EFFECT (-/+), sélectionnez le niveau selon vos préférences. Le niveau de l'effet apparaît au centre de l'affichage sur l'indicateur LEVEL.

Remarque

Avec certaines sources de lecture, le changement du niveau d'effet n'est pas toujours accompagné d'un changement important de l'effet surround.

Guide de dépannage

Si vous rencontrez des difficultés lors de l'utilisation de le processeur, consultez ce guide de dépannage pour essayer de résoudre le problème. Toutefois, si le problème persiste, consultez un revendeur Sony.

Pas de son ou son extrêmement faible.

- / Vérifiez si les enceintes et les composants sont correctement raccordés.
- / Appuyez sur la touche MUTING si l'indicateur MUTING est allumé.
- / Veillez à sélectionner le composant approprié sur le processeur.
- / Veillez à sélectionner le composant approprié sur l'amplificateur pour les enceintes avant.

Les sons des canaux gauche et droit sont déséquilibrés ou inversés.

- / Vérifiez si les enceintes et les composants sont correctement raccordés.

Bourdonnement ou parasites importants.

- / Vérifiez si les enceintes et les composants sont correctement raccordés.
- / Assurez-vous que les cordons de raccordement ne sont pas à proximité d'un transformateur ou d'un moteur et qu'ils se trouvent à au moins 3 mètres d'un téléviseur ou d'une lampe fluorescente.
- / Eloignez le téléviseur des composants audio.
- / Les fiches et les prises sont sales. Essuyez-les avec un chiffon légèrement imprégné d'alcool.

Pas de son ou son très faible en provenance des enceintes arrière.

- / Sélectionnez le mode de canal central approprié (voir page 13).
- / Réglez le volume des enceintes correctement (voir page 13).
- / Vérifiez si le mode surround est en service.

Aucun son ne sort de l'enceinte centrale.

- / Sélectionnez le mode de canal central approprié (voir page 13).
- / Réglez le volume des enceintes correctement (voir page 13).

Impossible d'obtenir l'effet surround.

- / Vérifiez si le mode surround est en service.

Pas d'image ou image de mauvaise qualité sur l'écran du téléviseur.

- / Sélectionnez la fonction appropriée sur le processeur.
- / Eloignez le téléviseur des composants audio.

Impossible d'enregistrer.

- / Vérifiez si les composants sont correctement raccordés.

La télécommande ne fonctionne pas.

- / Dirigez la télécommande vers le détecteur infrarouge g du processeur.
- / Enlevez tout obstacle éventuel entre la télécommande et le processeur.
- / Si les piles de la télécommande sont faibles, remplacez-les par des neuves.
- / Vérifiez que vous avez sélectionné la fonction appropriée sur la télécommande.

L'indicateur CENTER MODE ne s'allume pas immédiatement.

- / L'indicateur CENTER MODE peut ne pas s'allumer immédiatement quand vous utilisez la touche SURROUND MODE de l'amplificateur pour sélectionner le mode de surround.

Spécifications

Section amplificateur

Puissance de sortie

Mode surround (DIN 1 kHz)
 Centre:
 40 W/8 ohms
 (seulement modes PRO
 LOGIC et THEATER)
 Arrière:
 20 W + 20 W/8 ohms

Réponse en fréquence VIDEO 1 + 2, TV, LINE:
 20 Hz - 20 kHz ± 2 dB

Section audio

Entrées

	Sensibilité	Impédance
VIDEO 1, VIDEO 2, TV, LINE	150 mV	50 kilohms

Sorties VIDEO 1 REC:
 Tension 150 mV,
 Impédance 470 ohms
 FRONT, CENTER, REAR,
 MIX:
 Tension: 1 V
 Impédance: 1 kilohms

BASS BOOST +7 dB à 60 Hz

Section vidéo

Entrées VIDEO 1, VIDEO 2,
 TV, LINE:
 1 Vc-c 75 ohms

Sorties VIDEO 1 REC,
 VIDEO MONITOR:
 1 Vc-c 75 ohms

Généralités

Alimentation CA 220 - 230 V, 50/60 Hz

Consommation électrique 90 W

Dimensions 430 x 95 x 280 mm
 (17 x 3 3/4 x 11 1/8
 pouces)

Poids (approx.) 4,6 kg
 (10 li. 2 on.)

Accessoires fournis Télécommande (1)
 Piles de format AA (R6) (2)

La conception et les spécifications sont modifiables sans préavis.

Glossaire

Mode de canal central

Ce réglage des enceintes accentue l'effet surround Dolby Pro Logic. Pour obtenir le meilleur effet surround possible, choisissez un des quatre modes suivants selon la disposition des enceintes.

- **Mode NORMAL**

Choisissez le mode NORMAL si vous utilisez des enceintes avant et arrière avec une petite enceinte centrale. Etant donné qu'une petite enceinte ne peut pas reproduire suffisamment de graves, le son des graves du canal central est fourni par les enceintes avant.

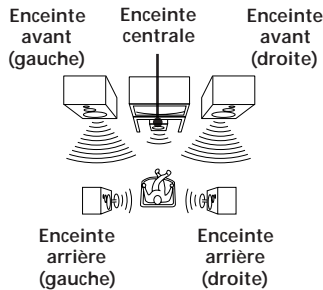

- **Mode WIDE**

Choisissez le mode WIDE si vous utilisez des enceintes avant et arrière avec une grande enceinte centrale. Le mode WIDE permet de profiter pleinement du son surround Dolby.

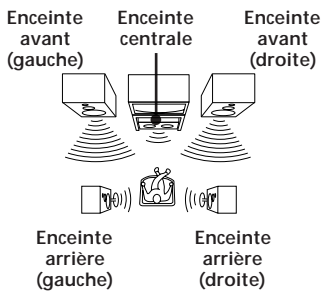

- **Mode PHANTOM**

Choisissez le mode PHANTOM si vous avez des enceintes avant et arrière mais pas d'enceinte centrale. Le son du canal central est fourni par les enceintes avant.

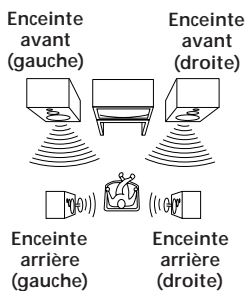

- **Mode 3 CH LOGIC**

Choisissez le mode 3 CH LOGIC si vous avez des enceintes avant et centrale mais pas d'enceintes arrière. Le son du canal arrière est fourni par les enceintes avant, ce qui permet de profiter un peu du son surround même sans enceintes arrière.

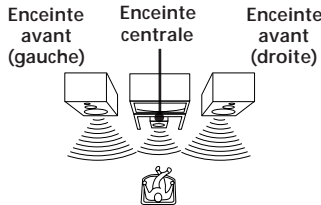

Surround Dolby Pro Logic

C'est un système de décodage du son surround Dolby utilisé pour les programmes TV et les films. Comparé au système surround Dolby précédent, le nouveau système surround Dolby Pro Logic améliore l'image sonore grâce à l'utilisation de quatre canaux séparés: les effets sonores hors-écran (off-screen), les dialogues sur écran (on-screen), le panorama gauche-droite et la musique. Ces canaux manipulent le son afin d'accentuer l'action en temps réel. Pour pouvoir profiter pleinement de l'effet Dolby Pro Logic, vous devez avoir au moins deux enceintes arrière et/ou une enceinte centrale. Vous devez également régler le mode de canal central approprié.

Surround Dolby

C'est un système de codage et de décodage du son surround Dolby pour usage grand public. Le système surround Dolby décode les canaux supplémentaires des pistes sonores codées en surround Dolby des films vidéo et des programmes TV pour produire des effets sonores et des échos qui donnent l'impression de se trouver au cœur de l'action.

Le processeur propose le surround Dolby comme champ sonore pré-réglé. Si vous avez des enceintes arrière ou centrale, nous vous conseillons de personnaliser le champ sonore surround Dolby en sélectionnant le mode de canal central approprié pour pouvoir profiter pleinement du son surround Dolby Pro Logic.

Son surround

Le son surround comprend trois éléments: le son direct, le son immédiatement réfléchi (premières réflexions) et le son réverbéré (réverbération). Ces trois éléments sont affectés par l'acoustique de la pièce. La combinaison de ces trois éléments permet de recréer l'environnement sonore d'une salle de concert.

- **Types de son**

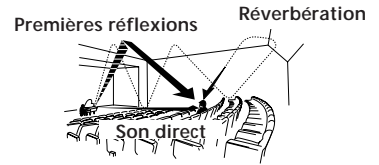

- **Evolution du son des enceintes arrière**

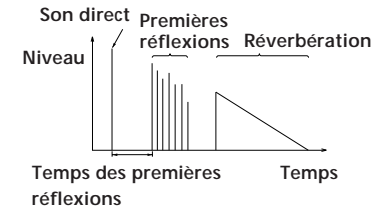

Tonalité d'essai

Ce signal émis par le processeur permet de régler le volume des enceintes. La tonalité d'essai fonctionne comme suit:

- **Dans un système avec une enceinte centrale (modes NORMAL/WIDE/3 CH LOGIC)**

La tonalité sort par l'enceinte avant gauche, l'enceinte centrale, l'enceinte avant droite, puis les enceintes arrière.

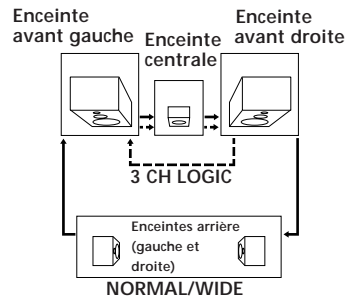

- **Dans un système sans enceinte centrale (mode PHANTOM)**

La tonalité d'essai sort par les enceintes avant et arrière alternativement.

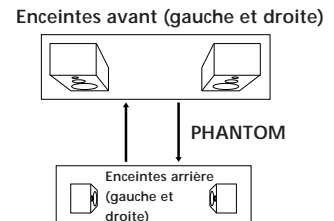

Index

A, B, C

- Connexions Voir
- Raccordements
- Copie Voir enregistrement

D

- Déballage 4
- Dolby Pro Logic surround 16
- utilisation optimale 12

E, F

- Enceintes
 - impédance 15
 - positionnement 6
 - raccordement 6
- Enregistrement sur une cassette vidéo 11

G, H, I, J, K, L

- Guide de dépannage 14

M, N, O

- Mode de canal central 13, 16
- mode NORMAL 13, 16
- mode PHANTOM 13, 16
- mode 3 CH LOGIC 13, 16
- mode WIDE 13, 16
- Montage Voir Enregistrement

P, Q

- Panneau arrière 5, 6, 7, 17
- Pour regarder des programmes vidéo 8
- Programmation de la télécommande 10

R

- Raccordement d'un téléviseur/magnétoscope 5
- Raccordement de composants audio 5,
- Raccordements description 4
- composants audio 5
- cordon d'alimentation secteur 7
- enceintes 6
- téléviseur/magnétoscope 5

Réglage

- du niveau de l'effet 13
- du volume 8
- du volume des enceintes 13

S

- Sélection d'une source de programme 8, 9
- avec la télécommande 9
- Son surround 12, 13, 16
- Son surround Dolby 12, 16
- mode de canal central 13, 16
- Source de programme sélection 8, 9

T

- Tonalité d'essai 13, 16
- Touches de la télécommande 8, 9, 10, 12, 18
- utilisation simultanée de plusieurs composants 9

U, V, W, X, Y, Z

- Utilisation simultanée de plusieurs composants 8

Description du panneau arrière

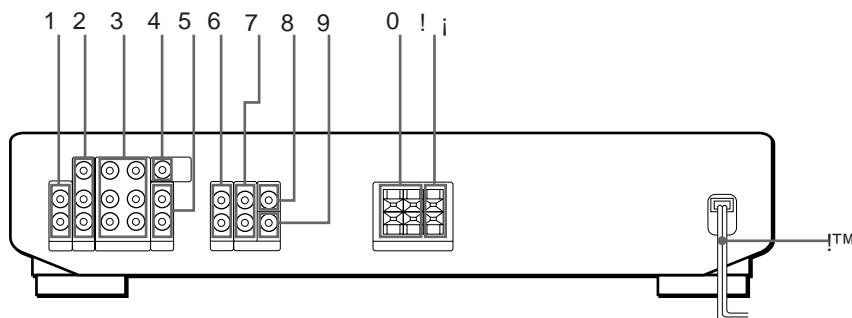

- 1 Entrée de ligne (son) (LINE (AUDIO) IN)
- 2 Entrée vidéo 2 (VIDEO 2 IN)
- 3 Entrée/sortie vidéo 1 (VIDEO 1 IN/OUT)
- 4 Sortie moniteur (MONITOR OUT)

- 5 Entrée TV (son) (TV (AUDIO) IN)
- 6 Sortie avant (FRONT OUT)
- 7 Sortie surround arrière (Sortie SURROUND REAR)
- 8 Sortie surround centre (Sortie SURROUND CENTER)

- 9 Sortie mixage surround (Sortie SURROUND MIX)
- 0 Enceintes arrière (SPEAKERS (REAR))
- ! j Enceinte centrale (SPEAKER (CENTER))
- !™ Cordon d'alimentation secteur

Description de la télécommande

Commandes qui ne sont pas expliquées auparavant et dont les noms ne correspondent pas à ceux des commandes du processeur.

Commande	Contrôle	Fonction
0-9	Le processeur	Sélection des numéros de pré-réglage.
	Le lecteur CD/ enregistreur MD/ lecteur LD	Sélection des numéros de plage. 0 sert pour 10.
	Le téléviseur/ magnétoscope	Sélection des numéros de canal.
>10	Le lecteur CD/ lecteur de cassette/ lecteur LD/ enregistreur MD	Sélection des numéros de plage supérieurs à 10.
CH/ PRESET +/-	Le processeur	Balayage et sélection des stations pré-réglées.
	Le téléviseur/ magnétoscope	Sélection des canaux pré-réglés.
D. SKIP	Le lecteur CD	Saut de disques (lecteur CD avec changeur multi-disques uniquement).
0 /)	Le lecteur CD	Recherche de plages (avant ou arrière).
	Le lecteur de cassette/ enregistreur MD/ magnétoscope/ lecteur LD	Avance rapide ou rebobinage.
= / +	Le lecteur CD/ enregistreur MD/ lecteur LD	Saut de plages.
	Magnétoscope	Recherche d'index
P	Le lecteur CD/ lecteur de cassette/ enregistreur MD/ lecteur LD/ magnétoscope	Pause de lecture ou d'enregistrement. (Egalement pour démarrer l'enregistrement sur les composants en attente d'enregistrement.)
(Le lecteur CD/ lecteur de cassette/ enregistreur MD/ lecteur LD/ magnétoscope	Commencement de la lecture.
p	Le lecteur CD/ lecteur de cassette/ enregistreur MD/ lecteur LD/ magnétoscope	Arrêt de la lecture.
9	Le lecteur de cassette	Commencement de la lecture sur la face arrière (platines autoreverse).
r	Le lecteur de cassette/ enregistreur MD	Réglage des platines à cassette en mode d'attente d'enregistrement.
r + (Le lecteur de cassette/ magnétoscope	Commencement de l'enregistrement quand elle est enclenchée simultanément avec la touche (ou 9 sur la platine à cassette).

Commande	Contrôle	Fonction
RMS DIRECTION	Le lecteur de cassette	Sélection du sens de défilement (platines à cassette équipées de la fonction RMS uniquement).
RMS CLEAR	Le lecteur de cassette	Annulation du programme RMS* (platines à cassette équipées de la fonction RMS* uniquement).
RMS/START	Le lecteur de cassette	Programmation de plages (platines à cassette équipées de la fonction RMS* uniquement).
ENTER	Le téléviseur/ magnétoscope	Changement des canaux avec les touches 0-9.
TV/VIDEO	Le téléviseur/ magnétoscope	Sélection du signal d'entrée: entrée TV ou entrée vidéo.
VISUAL POWER	Le téléviseur/ magnétoscope/ lecteur LD	Appuyez sur cette touche puis sur la touche SYSTEM CONTROL/FUNCTION de l'appareil vidéo que vous voulez arrêter.
-/-	Le téléviseur	Sélection du mode d'entrée de canal, soit un ou deux chiffres.
SUB CH +/-	Le téléviseur	Sélection des canaux pré-réglés pour l'image incrustée.**
POSI	Le téléviseur	Changement de position de l'image incrustée.**
SWAP	Le téléviseur	Inversion de l'image incrustée et de l'image principale.**
P IN P	Le téléviseur	Activation de la fonction image dans l'image.**
ANT TV/VTR	Le magnétoscope	Sélection du signal de sortie de la borne d'antenne: signal du téléviseur ou du magnétoscope.

* RMS: Random Music Sensor (Recherche aléatoire)

** Uniquement pour les téléviseurs Sony équipés de la fonction image dans l'image

ADVERTENCIA

Para evitar incendios y el riesgo de electrocución, no exponga la unidad a la lluvia ni a la humedad.

Para evitar descargas eléctricas, no abra la unidad. En caso de avería, solicite los servicios de personal cualificado.

Precauciones

Seguridad

- Si dentro del procesador cae algún objeto sólido o líquido, desenchúfelo y haga que sea revisado por personal cualificado.

Fuentes de alimentación

- Antes de utilizar el procesador, compruebe si su tensión de alimentación es idéntica a la de la red local. La tensión de alimentación está indicada en la placa de características de la parte posterior del procesador.
- El procesador no se desconectará de la fuente de alimentación de CA (red) mientras permanezca enchufado a una toma de la misma, incluso aunque ponga en OFF su interruptor de alimentación.
- Cuando no vaya a utilizar el procesador durante mucho tiempo, desenchúfelo de la red. Para desconectar el cable de alimentación, tire del enchufe. No tire nunca del propio cable.
- El cable de alimentación de CA solamente deberá ser cambiado en un taller de reparaciones cualificado.
- El interruptor de alimentación principal se encuentra en la parte frontal exterior.

Ubicación

- No instale el procesador en un espacio cerrado, como una estantería para libros o un armario empotrado.
- Coloque el procesador en un lugar adecuadamente ventilado para evitar el recalentamiento interior y prolongar su duración útil.
- No coloque el receptor cerca de fuentes térmicas, ni sometido a la luz solar directa, polvo excesivo, ni a los golpes.
- No coloque nada sobre el procesador, ya que podría bloquear los orificios de ventilación y provocar su mal funcionamiento.

Operación

- Antes de conectar otros componentes, cerciúrese de poner en OFF el interruptor de alimentación de este procesador y de desconectarlo de la toma de la red.

Limpieza

- Limpie la caja, los paneles, y los controles con un paño suave ligeramente humedecido en una solución poco concentrada de detergente. No utilice ningún tipo de estropajos, polvos abrasivos, ni disolventes como alcohol o bencina.

Si tiene cualquier pregunta o problema en relación con su procesador, consulte a su proveedor Sony más cercano.

Descripción de este manual

Convencionalismos

- En este manual de instrucciones se describen los controles del procesador. Usted también podrá utilizar los controles del telemando si poseen nombres iguales o similares a los del procesador.
- En la sección "Descripción de las teclas del telemando" de la página 19 se ofrece un resumen de las teclas de dicho telemando.
- En este manual se utilizan los iconos siguientes:



Indica que usted solamente podrá utilizar el telemando para realizar la tarea.



Indica consejos y sugerencias para facilitar las tareas.

Este procesador posee el sistema Dolby Surround.

Fabricado bajo licencia de Dolby Laboratories Licensing Corporation. DOLBY, el símbolo de la doble D a y PRO LOGIC son marcas de Dolby Laboratories Licensing Corporation.

ÍNDICE

Preparativos

- Desembalaje 4
- Descripción general de las conexiones 4
- Conexión de un televisor/videograbadoras 5
- Conexión de componentes de audio 5
- Conexión de sistemas de altavoces 6
- Conexión de CA 7

Operaciones del procesador

- Selección de un componente 8
- Grabación 12

Utilización de sonido perimétrico

- Elección de un modo perimétrico 13
- Disfrute al máximo de sonido Dolby Pro Logic Surround 13

Información adicional

- Solución de problemas 15
- Especificaciones 16
- Glosario 17

Índice alfabético 18

Descripción del panel posterior 18

Descripción de las teclas del telemando 19

Desembalaje

Compruebe si ha recibido los accesorios siguientes con el procesador:

- Telemando (1)
- Pilas de tamaño AA (R6) (2)

Colocación de las pilas en el telemando

Inserte dos pilas de tamaño AA (R6) de acuerdo con + y - del compartimiento de las mismas. Cuando utilice el telemando, apunte con él hacia el sensor de control remoto g del procesador.

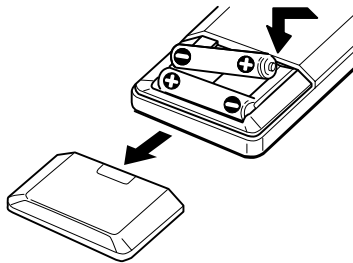

Cuándo reemplazar las pilas

En utilización normal, las pilas durarán unos 6 meses.

Cuando el telemando no pueda controlar el procesador, reemplace ambas pilas por otras nuevas.

Notas

- No deje el telemando en un lugar extremadamente cálido ni húmedo.
- No utilice una pila nueva con otra vieja.
- No exponga el sensor de control remoto a la luz solar directa ni a la de aparatos de iluminación. Si lo hiciere, podría causar un mal funcionamiento.
- Cuando no vaya a utilizar el telemando durante mucho tiempo, extraígame las pilas a fin de evitar el daño que podría causar el electrólito de las mismas.

Descripción general de las conexiones

El procesador le permitirá conectar y controlar los componentes de audio/vídeo siguientes. Para conectar al procesador los componentes deseados, siga los procedimientos de las páginas especificadas. Para aprender la ubicación y el nombre de cada toma, consulte "Descripción del panel posterior" de la página 18.

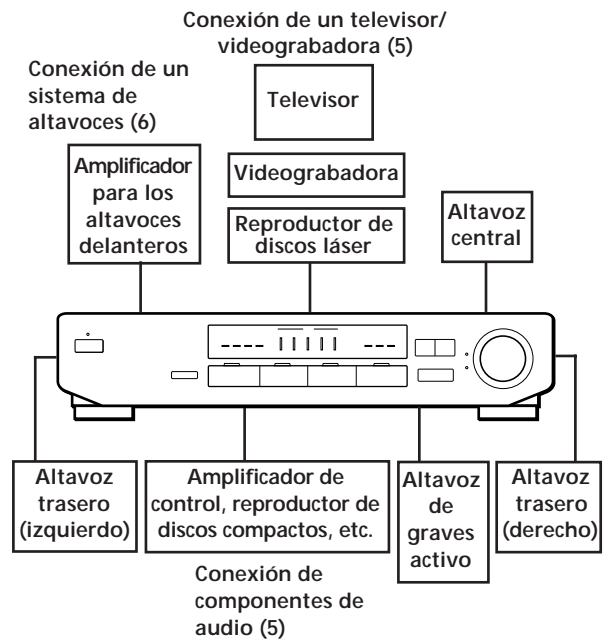

Antes de comenzar

- Antes de realizar cualquier conexión, desconecte la alimentación de todos los componentes.
- No conecte el cable de alimentación de CA antes de haber realizado todas las conexiones.
- Cerciérese de realizar conexiones firmes para evitar zumbidos y ruidos.
- Cuando conecte un cable de audio/vídeo, cerciérese de hacer coincidir las clavijas codificadas en color con las tomas apropiadas de los componentes. Amarilla (vídeo) a amarilla, blanca (canal izquierdo de audio) a blanca, y roja (canal derecho de audio) a roja.

Conexión de un televisor/ videograbadoras

Descripción general

En esta sección se describe cómo conectar componentes de vídeo al procesador.

Con respecto a la ubicación específica de los terminales, consulte la ilustración siguiente.

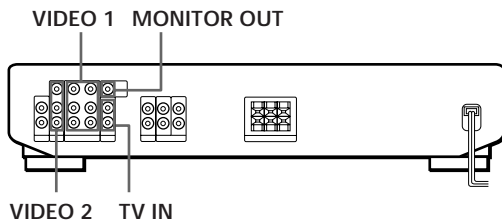

¿Qué cables se necesitan?

- Cable de audio/vídeo (no suministrado) (2 para la videograbadora, y 1 para una videograbadora adicional o un reproductor de discos láser)

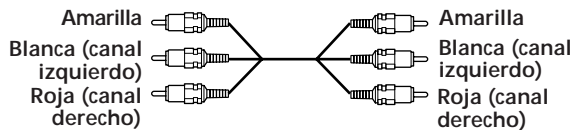

- Cable de audio (no suministrado) (1 para monitor o televisor)

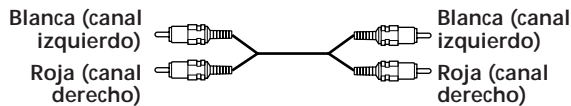

- Cable de vídeo (no suministrado) (1 para el monitor o televisor)

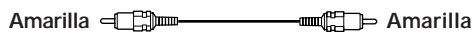

Conexiones

La flecha ζ indica el flujo de la señal.

Monitor (televisor)

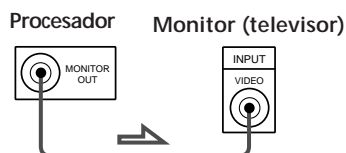

Televisor

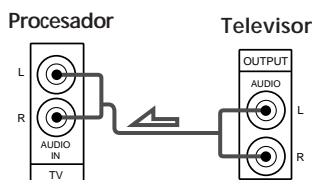

Videograbadora

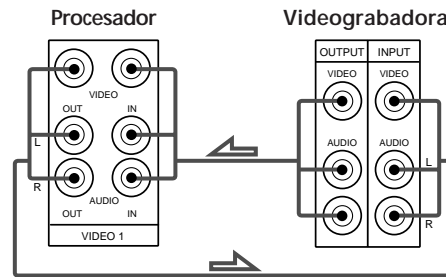

Videograbadora o reproductor de discos láser

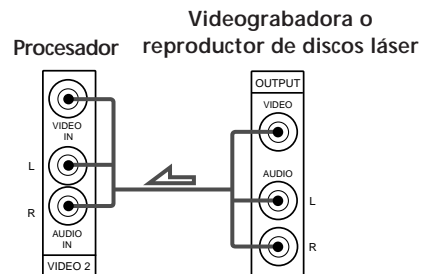

Conexión de componentes de audio

Descripción general

En esta sección se describe cómo conectar todo un sistema de audio o un componente de audio individual al procesador a fin de poder escuchar fuentes estéreo con sonido perimétrico.

Con respecto a la ubicación específica de los terminales, consulte la ilustración siguiente.

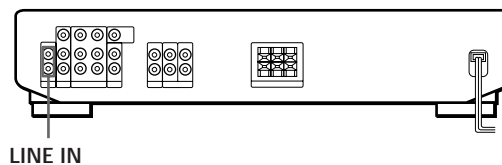

¿Qué cables se necesitan?

- Cable de audio (no suministrado) (1)

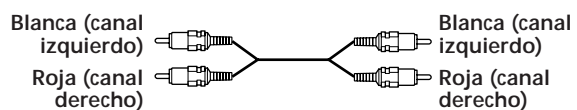

(Continúa)

Conexiones

La flecha ζ indica el flujo de la señal.

Sistema de audio

Conecte las tomas PRE OUT, ADAPTER OUT, o TAPE REC de su amplificador de control a las tomas LINE IN del procesador.

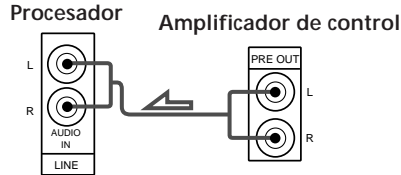

Reproductor de discos compactos (etc.)

Conecte las tomas LINE OUT de su reproductor de discos compactos (etc.) a las tomas LINE IN del procesador.

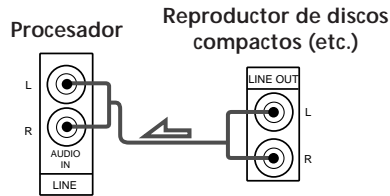

Para obtener el óptimo sonido perimétrico, coloque los altavoces como se muestra en la ilustración siguiente.

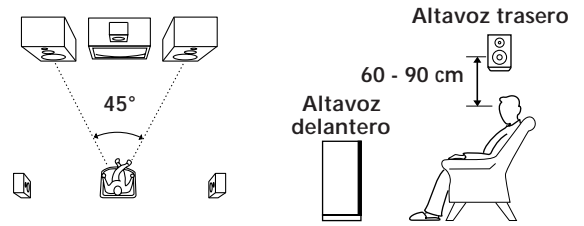

¿Qué cables se necesitan?

Cable de audio (no suministrado) (1 para el amplificador de los altavoces delanteros)

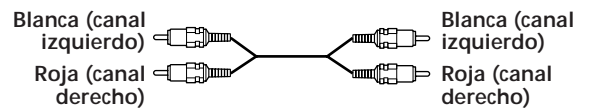

¿Qué cables se necesitan?

Cables de altavoces (no suministrado) (1 para cada altavoz trasero y otro para el altavoz central)

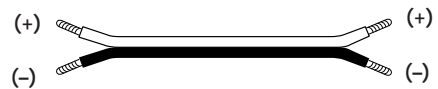

Retuerza unos 15 mm de los extremos pelados del cable. Cerciórese de hacer coincidir el conductor del cable de altavoz con el terminal apropiado del componente: + a + y - a -. Si invirtiese los conductores, el sonido se oiría distorsionado, y habría carencia de graves.

Conexión de sistemas de altavoces

Descripción general

En esta sección se describe cómo conectar sus altavoces al procesador. Aunque usted podrá conectar altavoces traseros y uno central directamente al procesador, los altavoces delanteros deberá conectarlos a través de un amplificador separado (como se muestra a continuación). La conexión de un altavoz de graves activo incrementará la respuesta en graves. Con respecto a la ubicación específica de los terminales, consulte la ilustración siguiente.

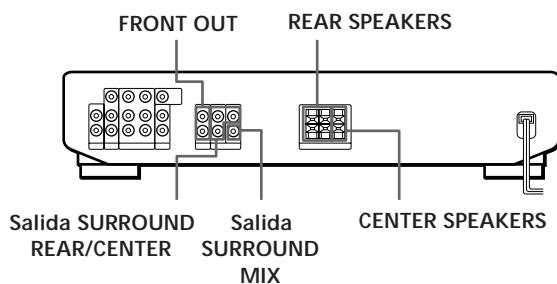

Conexiones

Altavoces delanteros

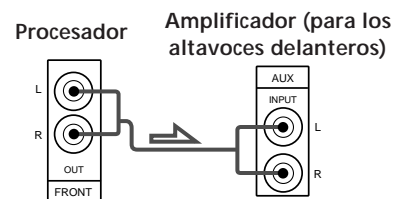

Altavoces traseros y central

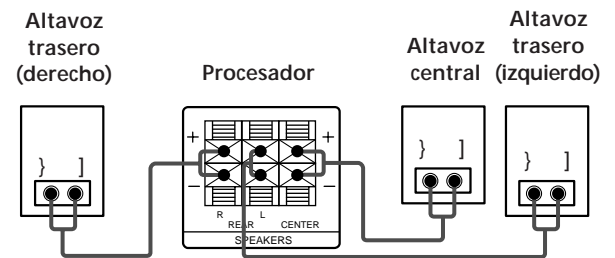

Altavoz de graves activo

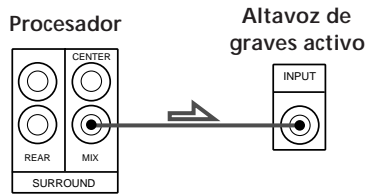

- Si necesita un sonido todavía más potente
Usted podrá conectar altavoces traseros y central a través de amplificadores adicionales utilizando las tomas de salida SURROUND REAR y SURROUND CENTER.

Altavoces traseros

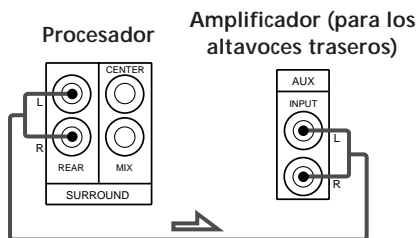

- 💡 Si desea utilizar un sistema de altavoces traseros inalámbrico
Utilice las tomas fono SURROUND REAR.

Altavoz central

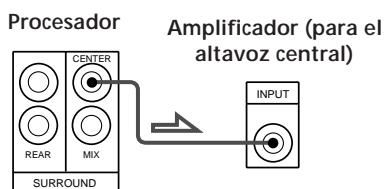

Conexión de CA

Conexión de los cables de alimentación

Conecte el cable de alimentación de este procesador y de los componentes de audio/vídeo a una toma de la red.

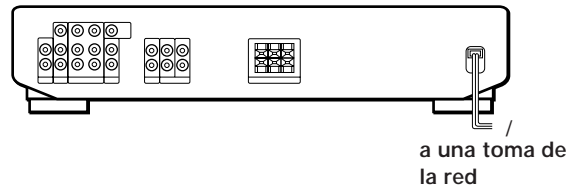

Antes de utilizar su procesador

Ceróiese de girar MASTER VOLUME completamente hasta la posición izquierda (0).

Selección de un componente

Para escuchar o contemplar un componente conectado, seleccione en primer lugar la función en el procesador o con el telemando.

Antes de comenzar, cerciórese de haber:

- Conectado todos los componentes con seguridad y correctamente como se indica en las páginas 5 a 7.
- Girado MASTER VOLUME hacia la posición extrema izquierda (0) para evitar dañar sus altavoces.

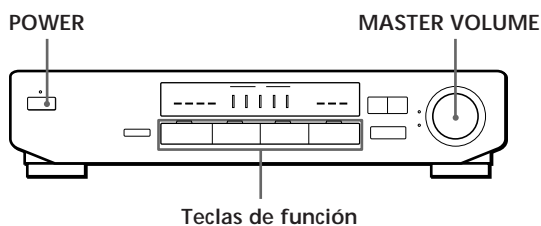

- 1 Presione el botón POWER para conectar la alimentación del procesador. Utilizando SYSTEM OFF del telemando podrá poner el receptor en el modo de espera (STANDBY). Presione una de las teclas de función para conectar la alimentación, utilizando el procesador, cuando se encuentre en el modo de espera.

- 2 Presione una tecla de función para seleccionar el componente que desee utilizar:

Para escuchar o contemplar	presione
videocintas	VIDEO 1
programas de televisión	TV
discos láser (o videocintas)	VIDEO 2
discos analógicos, programas de radiodifusión, discos compactos, cintas de audio, o minidiscos	LINE*

* Si ha conectado su amplificador de audio a las tomas LINE IN del procesador como se muestra en la página 6, utilice el selector de función del amplificador para seleccionar el componente que desee escuchar ("CD" por ejemplo).

- 3 Conecte la alimentación del componente, la videograbadora, por ejemplo, e inicie la reproducción.
- 4 Gire MASTER VOLUME para ajustar el volumen.

Para	Haga lo siguiente
silenciar el sonido	Presione MUTE. Para restablecer el sonido, vuelva a presionarla.
reforzar los graves	Presione BASS BOOST para que se encienda el indicador BASS BOOST.

Contemplación de programas de vídeo

Para aprovechar plenamente las ventajas de los efectos de sonido perimétrico del procesador, como Dolby Surround, desconecte los altavoces de su televisor antes de comenzar. Esto le permitirá también utilizar el telemando del procesador para controlar la parte de audio.

Para contemplar programas de televisión, haga lo siguiente:

- 1 Conecte la alimentación de su televisor.
- 2 Conecte la alimentación del procesador y presione TV.
- 3 Conecte la alimentación para los altavoces delanteros y ponga su selector de función en AUX. (Si ha conectado las tomas FRONT OUT a las tomas AUX IN del amplificador.)

Para contemplar videocintas o discos láser, realice lo siguiente:

- 1 Conecte la alimentación de su videograbadora o reproductor de discos láser.
- 2 Conecte la alimentación del procesador y presione VIDEO 1 (para contemplar vídeo).
- 3 Conecte la alimentación del amplificador conectando los altavoces delanteros y ponga su selector de función en AUX. (Si ha conectado las tomas FRONT OUT a las tomas AUX IN del amplificador.)

Utilización del telemando

El telemando le permitirá controlar el procesador y los componentes Sony a él conectados.

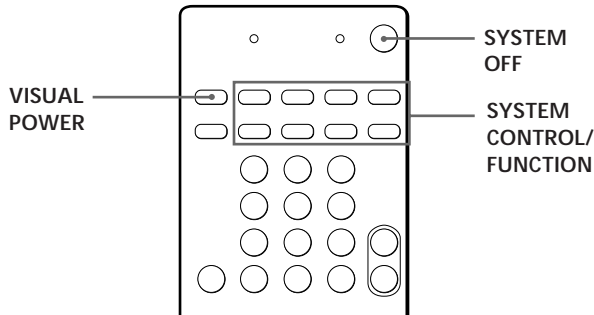

- 1 Presione una de las teclas SYSTEM CONTROL/FUNCTION para seleccionar el componente que desee utilizar. Cuando el procesador esté en el modo de espera (STANDBY), la alimentación se conectará y la entrada cambiará al componente que haya seleccionado. Las teclas SYSTEM CONTROL/FUNCTION del telemando han sido ajustadas en fábrica de la forma siguiente:

Para escuchar	presione
discos analógicos	PHONO*
programas de radiodifusión	TUNER*
discos compactos	CD*
cintas de audio (Deck de cassettes B)	TAPE*
cintas de vídeo VHS (Modo de control remoto VTR 3)	VIDEO 1
discos láser	VIDEO 2
programas de teledifusión	TV
otros componentes	LINE**

* El selector de entrada cambiará a LINE IN. Si ha conectado un amplificador Sony (que pueda controlarse con telemando inalámbrico de rayos infrarrojos) a las tomas LINE IN del procesador, el selector de entrada del amplificador cambiará automáticamente al componente seleccionado.

** Si ha conectado un componente de audio adicional a las tomas LINE de la página 6.

Si desea cambiar el ajuste de fábrica de una tecla, consulte la página 10.

Si no se conecta la alimentación del componente Presione el interruptor de alimentación del componente seleccionado.

- 2 Inicie la reproducción. Con respecto a los detalles, consulte "Descripción de las teclas del telemando" de la página 19.

Para desconectar la alimentación de los componentes Presione SYSTEM OFF.



Si está utilizando un televisor Sony Cuando presione TV para contemplar un programa de teledifusión, la alimentación del televisor se conectará y se cambiará a la entrada de televisión. Si el televisor no cambia automáticamente a la entrada de vídeo apropiada, presione VIDEO 1/VIDEO 2 del telemando.

Control de un componente durante la utilización de otro (Operación de fondo)

Usted podrá controlar temporalmente otro componente durante la escucha o la contemplación de un programa.

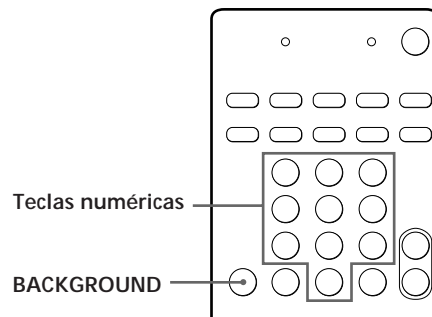

- 1 Mantenga pulsada BACKGROUND.
- 2 Presione simultáneamente la tecla numérica correspondiente al componente que vaya a utilizar (consulte la tabla de abajo) y una de las teclas siguientes: VISUAL POWER, TV/VIDEO, CH PRESET +/-, ANT TV/VTR, D.SKIP, (, 9, p, 0 /), = / +, P, r.

Ejemplo: Para iniciar la grabación en la videograbadora durante la contemplación de televisión. Manteniendo pulsada BACKGROUND, presione simultáneamente 9 (u 8) y r.

(Continúa)

Operaciones del procesador

Las teclas numéricas están asignadas para seleccionar las funciones de la forma siguiente:

Tecla numérica	Controla
1	Reproductor de discos compactos
2	Deck de cinta audiodigital
3	Deck de minidiscos
4	Deck de cassettes A
5	Deck de cassettes B
6	Reproductor de discos láser
7	Videgrabadora (modo VTR 1* del telemando)
8	Videgrabadora (modo VTR 2* del telemando)
9	Videgrabadora (modo VTR 3* del telemando)
0	Televisor

* Las videgrabadoras Sony se controlan con el ajuste VTR 1, 2, o 3. Estos ajustes corresponden a Beta, 8 mm, y VHS, respectivamente.

Cambio del ajuste de fábrica de una tecla de función



Si los ajustes de fábrica de las teclas FUNCTION no concuerdan con los componentes de su sistema, podrá cambiarlos. Por ejemplo, si posee una videgrabadora VHS y otra de 8 mm, podrá asignar la tecla VIDEO 2 para controlar su videgrabadora de 8 mm. Tenga en cuenta que los ajustes de las teclas LINE, TUNER y PHONO no pueden cambiarse.

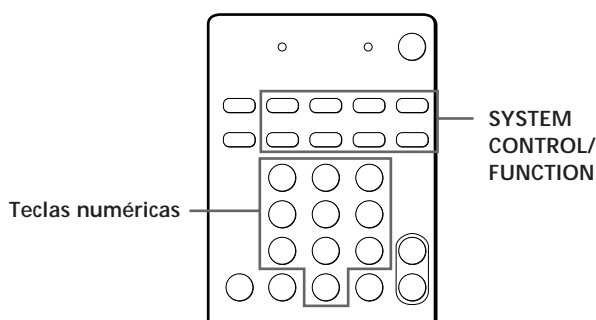

1 Mantenga pulsada la tecla SYSTEM CONTROL/FUNCTION cuya función dese cambiar (VIDEO 2, por ejemplo).

2 Presione la tecla numérica correspondiente al componente que desee asignar a la tecla SYSTEM CONTROL/FUNCTION (8 = videgrabadora de 8 mm, por ejemplo).

Con respecto a las teclas numéricas, consulte la tabla de "Control de un componente durante la utilización de otro" de la página 9. Ahora podrá utilizar la tecla VIDEO 2 para controlar una videgrabadora de 8 mm.

Para reponer el ajuste al valor de fábrica repita el procedimiento mencionado arriba.

Programación del telemando



El telemando RM-PE300 incluido con el SDP-E300 puede controlar componentes que no sean Sony "aprendiendo" las señales de control de sus telemandos. Después de que este telemando haya aprendido las señales de otros componentes, podrá utilizar estos componentes como parte de su sistema. Además, si posee cualquier componente que no funcione con este telemando, utilice la función de programación. Este telemando puede "aprender" señales solamente de telemandos de rayos infrarrojos. Antes de programar las señales, cerciórese de que los dos telemandos:

- Estén encarados entre sí (consulte el paso 3 siguiente)
- Estén colocados a una distancia de unos 5 cm
- No se muevan durante la programación

Usted podrá programar señales de otros telemandos en las teclas sombreadas mostradas a continuación.

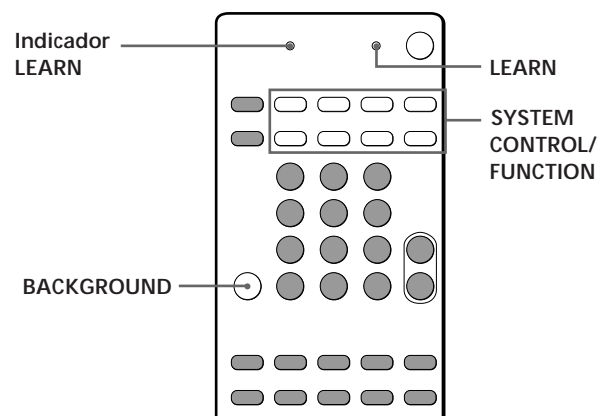

1 Presione la tecla SYSTEM CONTROL/FUNCTION del componente que desee programar. Por ejemplo, si desea programar el telemando de un reproductor de discos compactos, presione CD.

- 2 Presione LEARN para que se encienda el indicador LEARN.
- 3 Presione la tecla del telemando del receptor que desee que “aprenda” la señal procedente del otro telemando.
El indicador LEARN parpadeará lentamente. Cerciórese de utilizar las teclas sombreadas mostradas arriba (con respecto a las teclas que podrá utilizar para controlar cada componente, consulte “Descripción de las teclas del telemando” de la página 19).

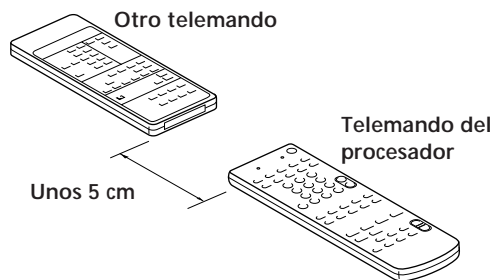

Si el indicador LEARN parpadea rápidamente Usted no podrá utilizar la tecla presionada.

- 4 En el otro telemando, seleccione la función que desee que “aprenda” el telemando del procesador y manténgala pulsada hasta que el indicador LEARN permanezca encendido.
- 5 Repita los pasos 3 y 4 para programar otras teclas. Tenga en cuenta que cada tecla solamente podrá “aprender” una señal de otro telemando.
- 6 Presione LEARN.
Después de que se haya apagado el indicador LEARN, podrá controlar el otro componente con las teclas programadas.

 Para programar la señal de grabación Manteniendo pulsada la tecla r del telemando del receptor, presione la tecla de grabación del otro telemando.

 Si no puede programar satisfactoriamente señales, compruebe lo siguiente:

- Si el indicador LEARN no se enciende en absoluto, las pilas estarán débiles. Reemplace ambas pilas.
- Si el indicador LEARN no parpadea o no se enciende en el paso 3 o 4, existirán interferencias. Borre la señal como se describe más adelante en “Borrado de señales programadas”, y prográmela de nuevo desde el comienzo.
- Los dos telemandos están demasiado separados. Cerciórese de que se encuentren a una distancia de 5 cm como máximo.
- Si no realiza los pasos siguientes antes de aproximadamente 1 minuto durante los pasos 2 y 3, el telemando saldrá automáticamente del modo de aprendizaje. Comience de nuevo desde el paso 2.
- Cuando la memoria del telemando se haya llenado (Si usted programa señales de componentes Sony, podrá almacenar aproximadamente 30 señales.), podrá programar una nueva señal en una tecla previamente programada, pero la nueva señal reemplazará a la anterior.

Notas

- Usted no podrá conectar la alimentación de componentes programados presionando una tecla SYSTEM CONTROL/FUNCTION. Usted tendrá que conectarla con el interruptor de alimentación del componente.
- No programe las señales de control remoto de acondicionadores de aire ni de otros electrodomésticos.

Borrado de señales programadas

Para borrar las señales programadas, realice lo siguiente.

Las funciones de las teclas se repondrán a los ajustes realizados en fábrica.

- 1 Presione LEARN para que se encienda el indicador LEARN.
- 2 Manteniendo pulsada BACKGROUND, mantenga presionada la tecla cuya señal desee borrar hasta que se apague el indicador LEARN.

Grabación

Este procesador facilita la grabación en y desde los componentes conectados al mismo. Usted no tendrá que conectar directamente componentes de reproducción y grabación: una vez seleccionada una fuente de programas en el procesador, podrá grabar y editar como lo haría normalmente utilizando los controles de cada componente.

Antes de comenzar, cerciórese de haber conectado adecuadamente todos los componentes.

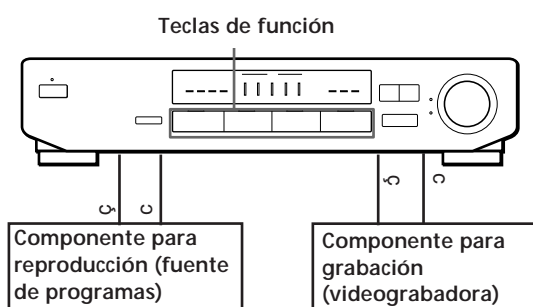

⌚: Flujo de la señal de audio
⌚: Flujo de la señal de vídeo

💡 Usted podrá reemplazar el sonido durante la copia de un disco láser

En el punto en el que desee iniciar la adición de sonido, presione LINE (si ha conectado un sistema de componentes de audio a las tomas LINE IN, cerciórese de seleccionar con antelación la fuente apropiada) e inicie la reproducción. El sonido del componente seleccionado se grabará sobre la parte de audio original.

Para reanudar la grabación del sonido del disco láser, presione la tecla de función VIDEO 2.

Grabación en un cassette de vídeo

Usted podrá grabar de un reproductor de discos láser utilizando el procesador. También podrá añadir audio desde gran variedad de fuentes de audio cuando edite una cinta de vídeo.* Si necesita ayuda, consulte el manual de instrucciones de su videograbadora o de su reproductor de discos láser.

* Si ha conectado un sistema estéreo, o un componente individual de audio, a las tomas LINE IN como se muestra en la página 6.

- 1 Presione VIDEO 2 (si ha conectado un reproductor de discos láser a las tomas VIDEO 2) para seleccionar la fuente de programas.
- 2 Prepare el componente y déjelo listo para reproducir.
Por ejemplo, inserte el disco láser que desee grabar en el reproductor de discos láser.
- 3 Inserte un cassette de vídeo en blanco en la videograbadora para grabación.
- 4 Inicie la grabación en la videograbadora y después ponga en reproducción el disco láser que desee grabar.

Elección de un modo perimétrico

Usted podrá aprovechar las ventajas del sonido perimétrico seleccionando simplemente uno de los tres modos perimétricos preprogramados de acuerdo con el tipo de música que desee reproducir.

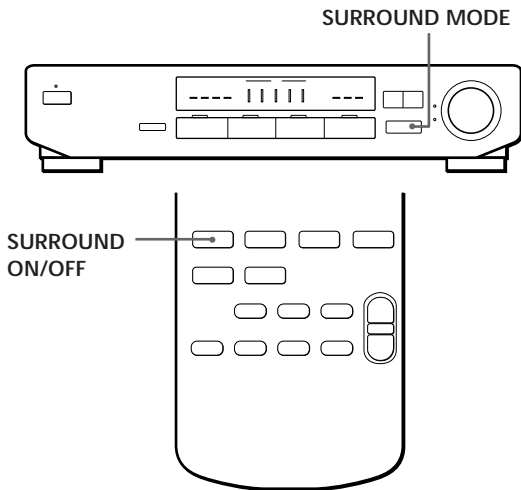

1 Presione SURROUND MODE para activar el sonido perimétrico. En el visualizador se encenderá uno de los indicadores SURROUND (modo perimétrico).

2 Presione repetidamente SURROUND MODE hasta que se encienda el indicador del modo perimétrico deseado. Seleccione el modo perimétrico apropiado de la forma siguiente:

Seleccione	para
PRO LOGIC	decodificar programas procesados con Dolby Surround y crear la atmósfera de una sala de cine.
THEATER	reproducir la acústica de una sala de cine. Ideal para sonidos suaves y acústicos.
SIMULATED	crear un sonido perimétrico simulado utilizando fuentes monoaurales tales como películas antiguas o programas de televisión.

Para desactivar el sonido perimétrico

Presione SURROUND ON/OFF del telemando.

Usted podrá encontrar software codificado con Dolby Surround observando el paquete Sin embargo, algunos videocassettes y discos láser pueden utilizar sonido Dolby Surround aunque no esté indicado en el paquete.

Disfrute al máximo de sonido Dolby Pro Logic Surround

Para obtener el mejor sonido Dolby Pro Logic Surround posible, seleccione en primer lugar el modo central de acuerdo con el sistema de altavoces que haya conectado. Después ajuste el volumen de cada altavoz.

Tenga en cuenta que, para realizar los ajustes siguientes, tendrá que conectar altavoces traseros y/o uno central.

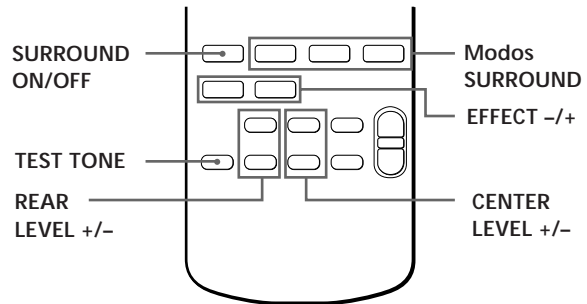
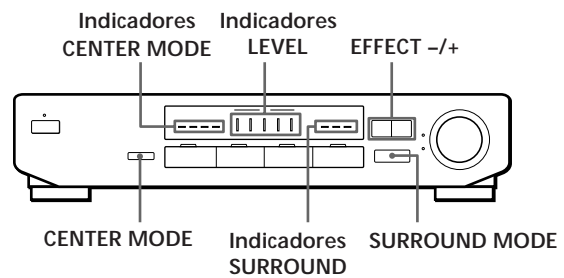

Selección del modo central

El procesador ofrece cuatro modos centrales: fantasma, normal, amplio, y lógico de 3 canales. Cada modo ha sido diseñado para una configuración diferente de altavoces. Seleccione el modo que más se adecúe a su configuración de altavoces.

- 1 Presione repetidamente SURROUND MODE para seleccionar el campo acústico PRO LOGIC.
- 2 Presione repetidamente CENTER MODE hasta que en el visualizador aparezca el indicador del modo central deseado.* Seleccione el modo central de la forma siguiente:
 - * El indicador CENTER MODE es posible que no se encienda inmediatamente cuando utilice SURROUND MODE del amplificador para seleccionar el modo de sonido perimétrico.

Si posee	seleccione	para que
altavoces delanteros y traseros, pero no tiene altavoz central	PHANTOM	el sonido del canal central salga a través de los altavoces delanteros.
altavoces delanteros y traseros, y un altavoz central pequeño	NORMAL	el sonido de graves del canal central salga a través de los altavoces delanteros (porque un altavoz pequeño no puede producir suficientes graves).
altavoces delanteros y traseros, y un altavoz central grande	WIDE	obtener sonido Dolby Pro Logic Surround "completo".
altavoces delanteros y central, pero no tiene altavoces traseros	3 CH LOGIC (lógico de 3 canales)	el sonido del canal trasero salga a través de los altavoces delanteros.

Ajuste del volumen de los altavoces

La función de tono de prueba le permitirá ajustar el volumen de sus altavoces al mismo nivel. Usted solamente podrá utilizar el tono de prueba cuando el modo perimétrico esté ajustado a "Pro Logic".

La utilización de los controles del telemando le permitirá ajustar el nivel del volumen desde su posición de escucha.

- 1 Presione TEST TONE del telemando. Usted oírá secuencialmente el tono de prueba a través de cada altavoz.
- 2 Ajuste el nivel del volumen de forma que el tono de prueba de cada altavoz se oiga con el mismo nivel desde su posición de escucha.
 - Para ajustar el nivel del altavoz central, presione CENTER LEVEL + o - del telemando.
 - Para ajustar el nivel de los altavoces traseros, presione REAR LEVEL + o - del telemando.
- 3 Presione TEST TONE del telemando para desactivar el tono de prueba.

 Usted podrá ajustar todos los altavoces a la vez. Ajuste MASTER VOLUME del receptor o del telemando.

Nota

Los niveles central y trasero se indicarán en el medidor LEVEL del centro del visualizador durante el ajuste.

Ajuste del nivel del efecto (para THEATER y SIMULATED solamente)

Usted hacer que el sonido perimétrico resulte más prominente aumentando el nivel de EFFECT. Este control le permitirá ajustar la "presencia" del efecto perimétrico en cinco pasos (1-5).

- 1 Ponga en reproducción la fuente de programas.
- 2 Utilice EFFECT (-/+) para seleccionar el nivel deseado. El nivel del efecto se indicará en el medidor del centro del visualizador.

Nota

El cambio del nivel de efecto puede que no produzca variaciones importantes en el efecto perimétrico cuando utilice ciertas fuentes de reproducción.

Solución de problemas

Si experimenta cualquiera de las dificultades siguientes cuando utilice el procesador, use esta guía de solución de problemas para tratar de resolver el problema. Si el problema persiste, consulte a su proveedor Sony más cercano.

No hay sonido, o solamente se oye sonido de nivel muy bajo.

- / Compruebe si los altavoces y los componentes están conectados con seguridad.
- / Si el indicador MUTING está encendido, presione MUTING.
- / Compruebe si ha seleccionado el componente correcto en el procesador.
- / Compruebe si ha seleccionado el componente correcto en el amplificador para los altavoces delanteros.

El sonido de los altavoces izquierdo y derecho está desequilibrado o invertido.

- / Compruebe si los altavoces y los componentes están conectados correctamente y con seguridad.

Se oye zumbido o ruido considerable.

- / Compruebe si los altavoces y los componentes están conectados con seguridad.
- / Compruebe si los cables conectores están alejados de un transformador o motor, y a 3 metros por lo menos de un televisor o una lámpara fluorescente.
- / Aleje su televisor de los componentes de audio.
- / Las clavijas y las tomas están sucias. Frótelas con un paño ligeramente humedecido en alcohol.

No hay sonido o solamente se oye sonido de nivel muy bajo a través de los altavoces traseros.

- / Seleccione el modo central apropiado (consulte la página 14).
- / Ajuste apropiadamente el volumen de los altavoces (consulte la página 14).
- / Compruebe si ha activado el modo perimétrico.

No se oye sonido a través del altavoz central.

- / Seleccione el modo central apropiado (consulte la página 14).
- / Ajuste apropiadamente el volumen de los altavoces (consulte la página 14).

No puede obtenerse el efecto perimétrico.

- / Compruebe si ha activado el modo perimétrico.

No aparecen imágenes o éstas no se ven claramente en la pantalla del televisor.

- / Seleccione la función apropiada en el procesador.
- / Coloque el televisor alejado de los componentes de audio.

No es posible grabar.

- / Compruebe si los componentes están correctamente conectados.

El telemando no funciona.

- / Apunte con el telemando hacia el sensor de control remoto g del procesador.
- / Elimine los obstáculos entre el telemando y el procesador.
- / Si las pilas del telemando están débiles, reemplace ambas por otras nuevas.
- / Cerciórese de seleccionar la función correcta en el telemando.

El indicador CENTER MODE no se enciende inmediatamente.

- / El indicador CENTER MODE es posible que no se encienda inmediatamente cuando utilice SURROUND MODE del amplificador para seleccionar el modo de sonido perimétrico.

Especificaciones

Sección del amplificador

Salida de potencia

Modo (DIN, 1 kHz)
perimétrico Central:
40 W/8 ohmios
(solamente en los modos
PRO LOGIC y THEATER)
Traseros:
20 W + 20 W/8 ohmios

Respuesta en frecuencia VIDEO 1 + 2, TV, LINE:
20 Hz - 20 kHz ± 2 dB

Sección de audio

Entradas

	Sensi-bilidad	Impedancia
VIDEO 1, VIDEO 2, TV, LINE	150 mV	50 kiloohmios

Salidas VIDEO 1 REC:
Tensión: 150 mV
Impedancia: 470 ohmios
FRONT, CENTER, REAR,
MIX:
Tensión: 1 V
Impedancia: 1 kiloohmios

BASS BOOST +7 dB a 60 Hz

Sección de vídeo

Entradas VIDEO 1, VIDEO 2,
TV, LINE: 1 Vp-p, 75 ohmios

Salidas VIDEO 1 REC,
VIDEO MONITOR:
1 Vp-p, 75 ohmios

Sección general

Alimentación 220-230 V CA, 50/60 Hz

Consumo 90 W

Dimensiones 430 x 95 x 280 mm
(an/al/prf)

Masa (aprox.) 4,6 kg

Accesorios suministrados Telemando (1)
Pilas de tamaño AA (R6) (2)

Diseño y especificaciones sujetos a cambio
sin previo aviso.

Glosario

Modo central

Ajuste de los altavoces para realizar el modo Dolby Pro Logic Surround. Para obtener el mejor sonido perimétrico posible, seleccione uno de los cuatro modos centrales siguientes de acuerdo con su sistema de altavoces.

• Modo NORMAL

Seleccione el modo NORMAL si posee altavoces delanteros y traseros, y un altavoz central pequeño. Como un altavoz pequeño no puede producir suficientes graves, el sonido de graves del canal central sale a través de los altavoces delanteros.

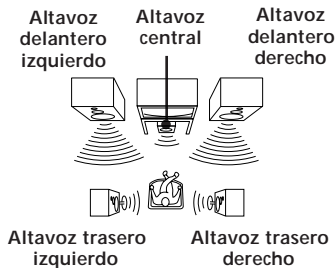

• Modo WIDE

Seleccione el modo WIDE si posee altavoces delanteros y traseros, y un altavoz central grande. Con el modo WIDE, podrá aprovechar plenamente las ventajas del sonido Dolby Surround.

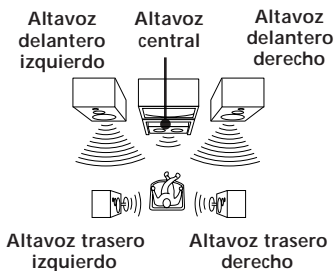

• Modo PHANTOM

Seleccione el modo PHANTOM si posee altavoces delanteros y traseros, pero carece de altavoz central. El sonido del canal central saldrá a través de los altavoces delanteros.

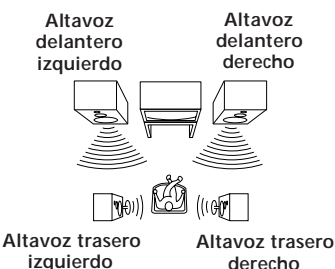

• Modo 3 CH LOGIC

Seleccione el modo 3 CH LOGIC si posee altavoces delanteros y central, pero carece de altavoces traseros. El sonido del canal trasero saldrá a través de los altavoces delanteros para permitirle experimentar cierto sonido perimétrico sin utilizar altavoces traseros.

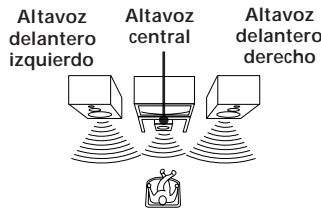

Dolby Pro Logic Surround

Sistema decodificador de sonido Dolby Surround normalizado en programas y películas de televisión. En comparación con el anterior sistema Dolby Surround, Dolby Pro Logic Surround mejora la imagen del sonido utilizando cuatro canales separados, efectos acústicos fuera de pantalla, diálogo en pantalla, panoramización de izquierda a derecha, y música. Estos canales manipulan el sonido escuchado y realzan la acción a medida que se produce en la pantalla. Para aprovechar las ventajas de Dolby Pro Logic Surround, deberá poseer por lo menos un par de altavoces traseros y/o un altavoz central. También tendrá que seleccionar el modo central apropiado para disfrutar de un efecto pleno.

Dolby Surround

Sistema codificador y decodificador del sonido Dolby Surround para usuarios en general. Dolby Surround decodifica los canales extra de las pistas de sonido codificadas con Dolby Surround de videocintas de películas y programas de televisión, y produce efectos acústicos y ecos que hacen que la acción parezca envolverle.

El procesador ofrece Dolby Surround como uno de los campos acústicos preprogramados. Si posee altavoces traseros o central(es), le recomendamos que adapte el campo acústico Dolby Surround seleccionando el modo central apropiado para aprovechar las ventajas del sonido Dolby Pro Logic Surround.

Sonido perimétrico

Sonido que se compone de tres elementos: sonido directo, sonido reflejado cerca (reflexiones cercanas), y sonido reverberativo (reverberación). Las condiciones acústicas de escucha del sonido afectarán la forma en la que se oirán estos tres elementos del sonido. Estos elementos del sonido se combinan de forma tal que usted podrá sentir realmente el tamaño y el tipo de una sala de conciertos.

• Tipos de sonido

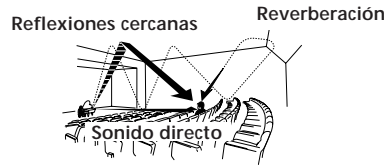

• Transición del sonido desde los altavoces

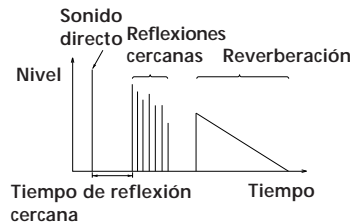

Tono de prueba

Señal ofrecida por el procesador para ajustar el volumen de los altavoces. El tono de prueba saldrá de la forma siguiente:

- En un sistema con un altavoz central (modos NORMAL/WIDE/3 CH LOGIC) El tono de prueba saldrá sucesivamente a través del altavoz delantero izquierdo, del central, del delantero derecho, y de los traseros.

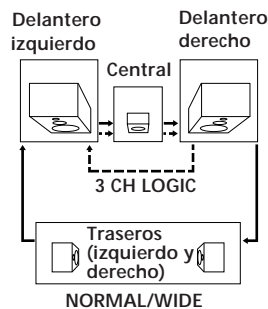

• En un sistema sin altavoz central (modo PHANTOM)

El tono de prueba saldrá alternativamente a través de los altavoces delanteros y traseros.

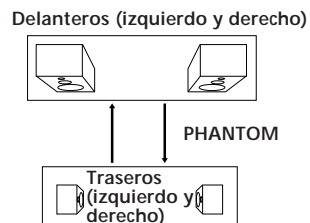

Índice alfabético

A, B

- Ajuste
 - nivel del efecto 14
 - volumen 8
 - volumen de los altavoces 14
- Altavoces
 - conexión 6, 7
 - impedancia 16
 - ubicación 6

C

- Conexión de componentes de audio 5, 6
- Conexión de televisor/ videograbadora 7
- Conexiones
 - altavoces 6, 7
 - componentes de audio 5, 6
 - cables de alimentación de CA 7
 - televisor/videograbadoras 5

D

- Desembalaje 4
- Dolby Pro Logic
 - disfrute al máximo 13
 - Surround 17
- Duplicación. *Consulte* Grabación

E

- Edición. *Consulte* Grabación

F

- Fuente de programas
 - selección 9, 10

G, H, I, J, K, L

- Grabación
 - en un cassette de vídeo 12

M, N

- Modo central 13, 17
 - modo NORMAL 13, 17
 - modo PHANTOM 13, 17
 - modo 3 CH LOGIC 13, 17
 - modo WIDE 13, 17

O

- Operación de fondo 9

P, Q, R

- Panel posterior 5, 6, 7, 18

S

- Selección de una fuente de programas 8
 - utilizando el telemando 9
- Solución de problemas 15
- Sonido Dolby Surround 12, 17
 - modo central 13, 17
- Sonido perimétrico 12, 13, 17

T, U, V, W, X, Y, Z

- Teclas del telemando 9, 10, 12, 19
 - operación de fondo 9
- Tono de prueba 14, 17

Descripción del panel posterior

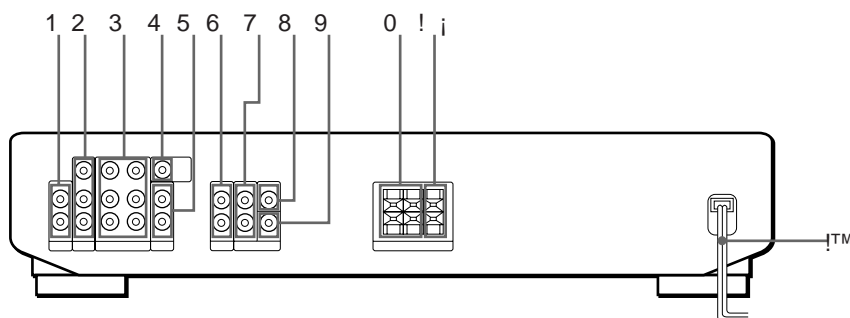

- 1 Entrada de línea (LINE (AUDIO) IN)
- 2 Entrada de vídeo 2 (VIDEO 2 IN)
- 3 Entrada/salida 1 de vídeo (VIDEO 1 IN/OUT)
- 4 Salida para monitor (MONITOR OUT)

- 5 Entrada para televisor (audio) (TV (AUDIO) IN)
- 6 Salida de línea para altavoces delanteros (FRONT OUT)
- 7 Salida para altavoces perimétricos traseros (Salida SURROUND REAR)
- 8 Salida para altavoz perimétrico central (Salida SURROUND CENTER)

- 9 Salida para mezcla (Salida SURROUND MIX)
- 0 Altavoces (traseros) (SPEAKERS (REAR))
- ! j Altavoces (centrales) (SPEAKER (CENTER))
- I™ Cable de alimentación de CA

Descripción de las teclas del telemando

Descripción de las teclas del telemando

Para las teclas no descritas en las páginas anteriores, y para las que tienen nombres diferentes a los de las teclas de la unidad principal.

Tecla del telemando	Controla	Función
0-9	Receptor	Selecciona números de memorización.
	Reproductor de discos compactos/grabador de minidiscos/reproductor de discos láser	Selecciona números de canciones (pistas). 0 selecciona la canción (pista) 10.
	Televisor/videograbadora	Selecciona números de canales.
>10	Reproductor de discos compactos/deck de cassettes/reproductor de discos láser/grabador de minidiscos	Selecciona números de canciones (pistas) superiores a 10.
CH/ PRESET +/-	Receptor	Explora y selecciona emisoras memorizadas.
	Televisor/videograbadora	Selecciona canales memorizados.
D. SKIP	Reproductor de discos compactos	Salta discos (reproductor de discos compactos con cargador multidisco solamente).
0 /)	Reproductor de discos compactos	Busca canciones (progresiva o regresivamente).
	Deck de cassettes/grabador de minidiscos/videograbadora/reproductor de discos láser	Hace que la cinta avance rápidamente o que se rebobine.
= / +	Reproductor de discos compactos/grabador de minidiscos/reproductor de discos láser	Salta canciones (pistas).
	Videograbadora	Busca señales de índice.
P	Reproductor de discos compactos/deck de cassettes/grabador de minidiscos/reproductor de discos láser/videograbadora	Realiza una pausa en la reproducción o en la grabación. (También inicia la grabación con componentes en el modo de grabación en espera.)
(Reproductor de discos compactos/deck de cassettes/grabador de minidiscos/reproductor de discos láser/videograbadora	Inicia la reproducción.
p	Reproductor de discos compactos/deck de cassettes/grabador de minidiscos/reproductor de discos láser/videograbadora	Para la reproducción.

Tecla del telemando	Controla	Función
9	Deck de cassettes	Inicia la reproducción de la cara posterior(para decks con inversión automática).
r	Deck de cassettes/grabador de minidiscos	Pone los decks de cassettes en el modo de grabación en espera.
r + (Deck de cassettes/videograbadora	inicia la grabación cuando se presiona con ((o 9 del deck).
RMS DIRECTION	Deck de cassettes	Selecciona el sentido de la cinta (para decks de cassettes con función de RMS*).
RMS CLEAR	Deck de cassettes	Borra el programa del RMS* (para decks de cassettes con función de RMS*).
RMS/ START	Deck de cassettes	Programa canciones (para decks de cassettes con función de RMS* solamente).
ENTER	Televisor/videograbadora	Cambia canales cuando se utiliza con 0-9.
TV/VIDEO	Televisor/videograbadora	Selecciona la señal de entrada: Entrada de televisor o de componente de video.
VISUAL POWER	Televisor/videograbadora/reproductor de discos láser	Presione esta tecla seguida por la tecla SYSTEM CONTROL/FUNCTION del componente de video cuya alimentación desee desconectar.
-/-	Televisor	Selecciona el modo de introducción de canales, uno o dos dígitos.
SUB CH +/-	Televisor	Selecciona canales memorizados para la imagen pequeña**.
POSI	Televisor	Cambia la posición de la imagen pequeña**.
SWAP	Televisor	Intercambia la imagen pequeña y la grande**.
P IN P	Televisor	Activa la función de imagen en imagen**.
ANT TV/ VTR	Videograbadora	Selecciona la señal de salida de los terminales de antena: Señal de televisión o programa de la videograbadora.

* RMS: Random Music Sensor = Sensor aleatorio de canciones

** Solamente para televisores Sony con función de imagen en imagen

ADVERTÊNCIA

Para evitar o risco de incêndio ou de choque eléctrico, não exponha o aparelho à chuva nem à humidade.

Para evitar descargas eléctricas, não abra o aparelho. Solicite assistência somente a técnicos especializados.

Precauções

Acerca da segurança

- Se algum objecto sólido ou líquido cair dentro do processador, este deve ser desligado da rede eléctrica e submetido a uma averiguação técnica por pessoal qualificado antes de voltar a ser utilizado.

Acerca das fontes de alimentação

- Antes de utilizar este processador, certifique-se de que a voltagem de funcionamento do mesmo é idêntica à tensão da rede eléctrica local. A voltagem de funcionamento está indicada na placa de identificação situada na parte posterior do processador.
- Mesmo com o interruptor de alimentação desactivado, o processador não estará desligado da fonte de tensão CA enquanto permanecer ligado a uma tomada da rede.
- Quando este processador não for ser utilizado por um período prolongado, desligue-o da tomada da rede. Para desligar o cabo, puxe-o pela ficha; nunca pelo fio.
- Se o cabo de alimentação CA precisar ser alterado, solicite a alteração somente a serviços técnicos qualificados.
- O interruptor de alimentação está localizado na parte frontal externa do aparelho.

Acerca da instalação

- Não instale o aparelho num espaço fechado, como por exemplo, uma estante ou um armário.
- Instale o processador num local com ventilação adequada, a fim de evitar o seu sobreaquecimento interno e prolongar a vida útil dos seus componentes.
- Não instale este processador nas cercanias de fontes de calor, nem em locais sujeitos à luz solar directa, muito pó, ou choques mecânicos.
- Não coloque sobre a superfície superior do aparelho nada que possa bloquear os orifícios de ventilação e causar algum mau funcionamento.

Acerca do funcionamento

- Antes de ligar outros equipamentos, certifique-se de desligar e ligar novamente o processador.

Acerca da limpeza da parte externa do aparelho

- Limpe a parte externa, os painéis e os controlos com um pano macio levemente humedecido com uma solução de detergente suave. Não utilize nenhum tipo de escova abrasiva, pó saponáceo ou solvente, tal como álcool ou benzina.

Caso surjam quaisquer dúvidas ou problemas concernentes ao seu processador, consulte o seu agente Sony mais próximo.

Acerca deste manual

Convenções

- As instruções neste manual descrevem os controlos no processador. Podem-se, ainda, utilizar os controlos no telecomando, caso tenham o mesmo nome ou similar aos correspondentes no processador.
- A secção «Descrição das Teclas do Telecomando» na página Contracapa provê um sumário das teclas do telecomando.
- Os símbolos a seguir são utilizados neste manual:



Indica que se pode utilizar somente o telecomando para executar a operação.



Indica informações e conselhos para tornar a sua tarefa mais fácil.

Este processador possui o sistema perimétrico Dolby Surround.

Fabricado sob licença de Dolby Laboratories Licencing Corporation. DOLBY, o símbolo dos dois D a e PRO LOGIC são marcas registadas de Dolby Laboratories Licencing Corporation.

ÍNDICE

Preparativos

- Desempacotamento 4
- Descrição das Ligações 4
- Ligações do Televisor/Videogravador 5
- Ligações de Componentes de Áudio 5
- Ligações do Sistema de Altifalantes 6
- Ligações CA 7

Operações do processador

- Seleção de um Componente 8
- Gravação 11

Utilização do som de efeitos perimétricos

- Seleção de Efeitos Perimétricos 12
- Obtenção do Máximo em Efeitos Perimétricos Dolby Pro Logic Surround 12

Informações Adicionais

- Verificação de Problemas 14
- Especificações 15
- Glossário 16

Índice Remissivo 17

Descrição do Painel Posterior 17

Descrição das Teclas do Telecomando Contracapa

Desempacotamento

Certifique-se de ter recebido os itens a seguir junto com o seu processador:

- Telecomando (1)
- Pilhas R6 (tamanho AA) (2)

Inserção de pilhas no telecomando

Insira duas pilhas R6 (tamanho AA), observando a correspondência dos pólos + e - com as marcas no compartimento. Na utilização do telecomando, aponte-o ao sensor remoto g no processador.

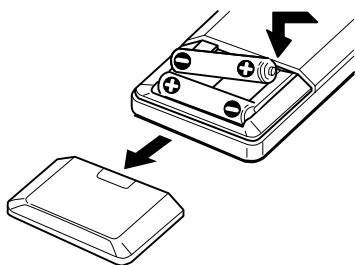

Quando substituir as pilhas

Sob condições normais de utilização, as pilhas devem durar cerca de 6 meses. Quando o telecomando não mais controlar o processador, substitua ambas as pilhas por outras novas.

Notas

- Não deixe o telecomando em locais extremamente quentes ou húmidos.
- Não utilize pilhas novas com velhas.
- Não exponha o sensor remoto à luz solar directa ou a aparatos de iluminação. Do contrário, poderá causar algum mau funcionamento.
- Caso não utilize o telecomando por um período prolongado, remova as pilhas para evitar possíveis avarias decorrentes da fuga do electrólito e posterior corrosão das pilhas.

Descrição das Ligações

O processador possibilita-lhe ligar e controlar os seguintes equipamentos de áudio/vídeo. Siga o procedimento de ligação para os equipamentos que deseja ligar ao processador nas páginas especificadas. Para aprender os locais e nomes de cada tomada, consulte «Descrição do Painel Posterior» na página 17.

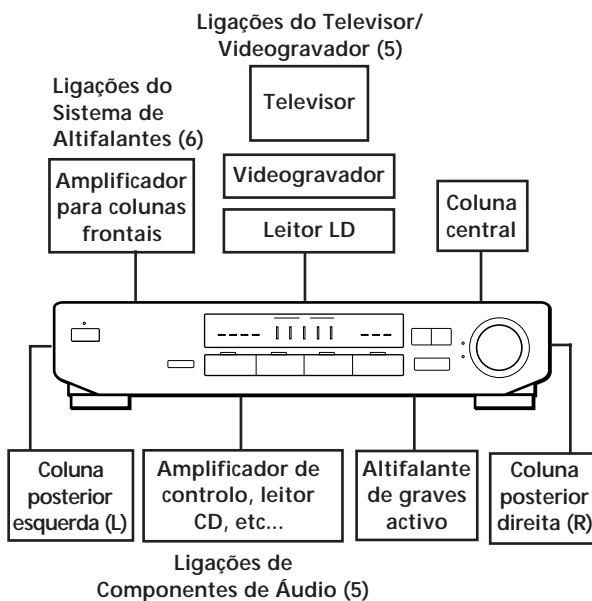

Medidas preliminares

- Desligue a alimentação de todos os componentes antes de efectuar qualquer ligação.
- Não ligue o cabo de alimentação CA até que todas as ligações estejam completadas.
- Certifique-se de efectuar as ligações firmemente para evitar a captação de zumbidos ou interferências.
- Na ligação de um cabo de áudio/vídeo, certifique-se de combinar as fichas codificadas por cores com as tomadas correspondentes nos componentes: amarelo (vídeo) com amarelo; branco (esquerda, áudio) com branco; vermelho (direita, áudio) com vermelho.

Ligações do Televisor/ Videogravador

Descrição geral

Esta secção descreve como ligar os equipamentos de vídeo ao processador. Quanto à localização específica das tomadas, consulte a ilustração abaixo.

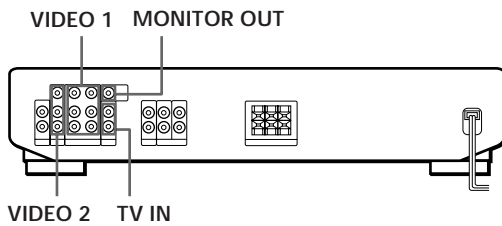

Quais os cabos necessários?

- Cabo de áudio/vídeo (venda avulsa) (2 para o videogravador e 1 para um videogravador adicional ou leitor LD)

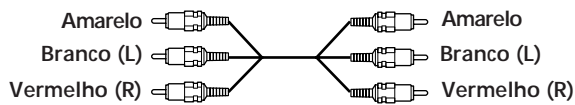

- Cabo de ligação de áudio (venda avulsa) (1 para o televisor)

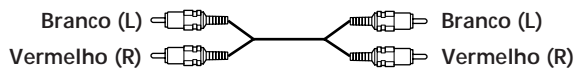

- Cabo de ligação de vídeo (venda avulsa) (1 para o MONITOR ou televisor)

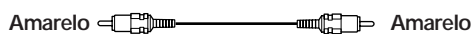

Ligações

A seta ç indica o fluxo do sinal.

Monitor (TV)

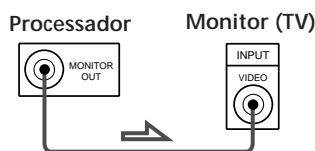

Televisor

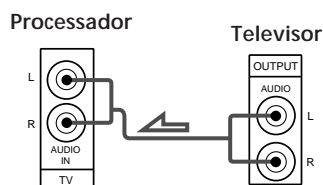

Videogravador

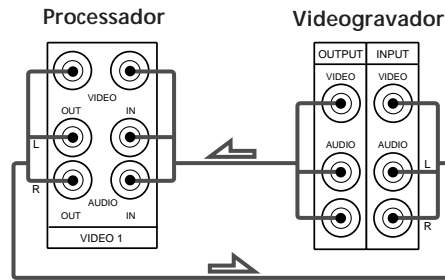

Videogravador ou leitor LD

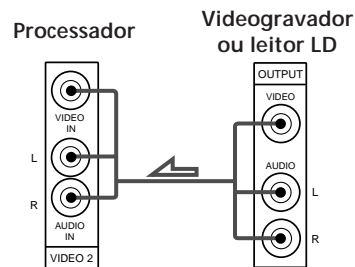

Ligações de Componentes de Áudio

Descrição geral

Esta secção descreve como efectuar a ligação de um sistema de áudio completo ou um componente de áudio individual ao processador, de modo que se possam escutar fontes estéreo em som perimétrico. Quanto às localizações específicas das tomadas, consulte a ilustração abaixo.

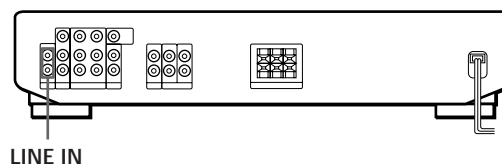

Quais os cabos necessários?

- Cabo de ligação de áudio (venda avulsa) (1)

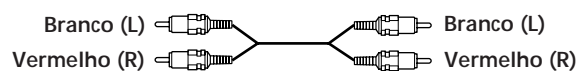

(continua...)

Ligações

A seta ζ indica o fluxo do sinal.

Sistema de áudio

Ligue as tomadas PRE OUT, ADAPTER OUT ou TAPE REC do seu amplificador de controlo às tomadas LINE IN do processador.

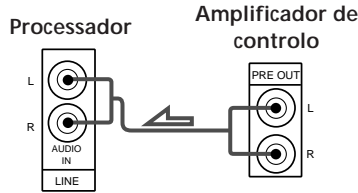

Leitor de discos compactos (etc.)

Ligue as tomadas LINE OUT do seu leitor de discos compactos (etc.) às tomadas LINE IN deste processador.

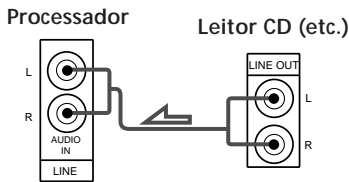

Para o efeito sonoro perimétrico óptimo, posicione as colunas de altifalantes tal como ilustrado abaixo.

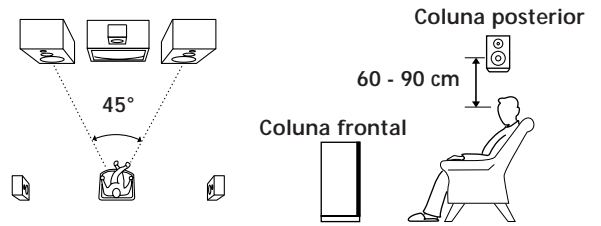

Quais os cabos necessários?

Cabo de ligação de áudio (venda avulsa) (1) (para o amplificador a accionar as colunas frontais)

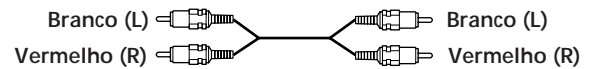

Quais os cabos necessários?

Cabo de altifalante (venda avulsa) (1 para cada coluna posterior e um para a coluna central)



Torça as extremidades descascadas do cabo cerca de 15 mm. Certifique-se de combinar o cabo de altifalante com o terminal apropriado nos componentes: + com + e - com -. Caso os cabos sejam invertidos, o som será distorcido e haverá perda de graves.

Ligações do Sistema de Altifalantes

Descrição geral

Esta secção descreve como efectuar a ligação dos seus altifalantes a este processador. Embora seja possível ligar as colunas posteriores e central directamente ao processador, as colunas frontais devem ser ligadas através de um amplificador separado (como ilustrado abaixo). A ligação de um altifalante de graves activo incrementará a resposta dos graves.

Quanto às localizações específicas dos terminais, consulte a ilustração abaixo.

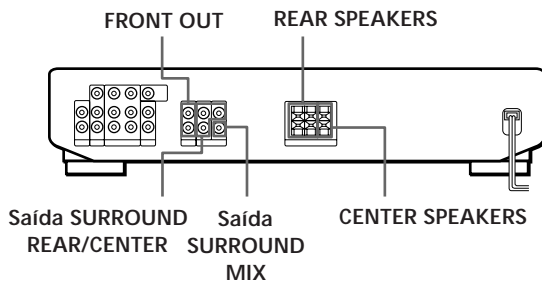

Ligações

Colunas de altifalantes frontais

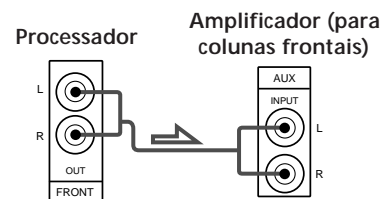

Colunas posteriores e central

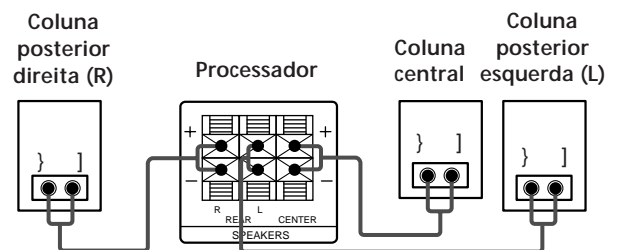

Altifalante de graves activo

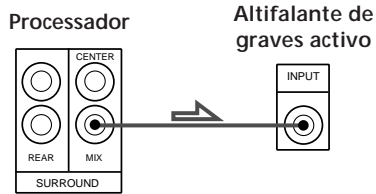

- Caso necessite de um som ainda mais potente
As colunas de altifalante posteriores e central podem ser ligadas através de amplificadores adicionais mediante a utilização das tomadas de terminal de saída SURROUND REAR e SURROUND CENTER.

Colunas posteriores

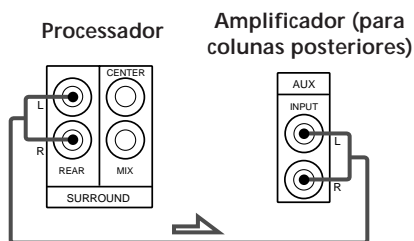

- 💡 Caso queira utilizar um sistema de altifalantes posteriores sem fio
Utilize as tomadas de terminal de saída SURROUND REAR.

Coluna central

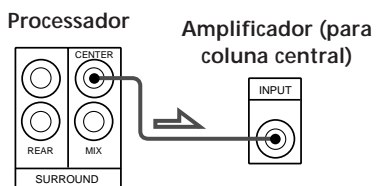

Ligações CA

Ligação do cabo de alimentação CA

Ligue o cabo de alimentação CA deste processador e dos componentes de áudio/vídeo a uma tomada da rede.

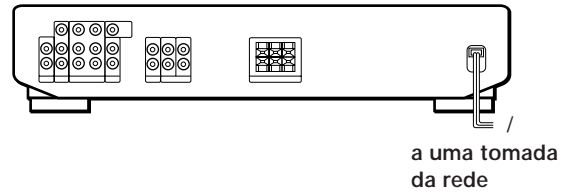

a uma tomada da rede

Antes de utilizar o seu processador

Certifique-se de ter girado MASTER VOLUME até a sua posição extremo-esquerda (0).

Seleção de um Componente

Para escutar ou assistir a um componente conjugado, primeiro selecione a função no processador ou com o telecomando. Antes de começar, certifique-se de ter:

- ligado todos os componentes firme e correctamente tal como indicado nas páginas de 5 a 7;
- girado MASTER VOLUME à posição extremo-esquerda (0) para evitar avarias dos altifalantes.

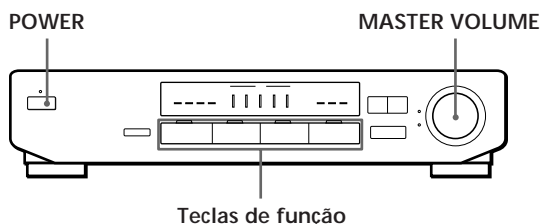

- 1 Pressione POWER para ligar o processador. A utilização de SYSTEM OFF no telecomando põe o processador no modo de espera STANDBY. Pressione uma das teclas de função para ligar a alimentação, utilizando o processador durante o modo STANDBY.

- 2 Pressione uma tecla de função para seleccionar o componente que deseja utilizar:

Para escutar ou assistir a	Pressione
Cassetes de vídeo	VIDEO 1
Programas de TV	TV
Discos laser (ou cassetes de vídeo)	VIDEO 2
Discos analógicos, programas de rádio, discos compactos (CD), cassetes de áudio ou minidiscos (MD)	LINE*

* Caso tenha ligado o seu amplificador de áudio às tomadas LINE IN do processador tal como ilustrado na página 6, utilize o selector de função no amplificador para seleccionar o componente que deseja escutar (por exemplo, «CD»).

- 3 Ligue a alimentação do componente, por exemplo o videogravador, e inicie a reprodução.

- 4 Gire MASTER VOLUME para ajustar o volume.

Para	Procedimento
silenciar o som	Pressione MUTING. Pressione-a novamente para retomar o som.
reforçar os graves	Pressione BASS BOOST para ligar o indicador BASS BOOST.

Assistência de programas de vídeo

Para obter a máxima vantagem dos efeitos sonoros perimétricos deste processador, tal como o Dolby Surround, desligue os altifalantes do seu televisor antes de iniciar. Isto também possibilitar-lhe-á utilizar o telecomando do processador para controlar o áudio.

Para assistir a programas de TV, execute o seguinte processamento:

- 1 Ligue a alimentação do seu televisor.
- 2 Ligue a alimentação do processador e pressione TV.
- 3 Ligue a alimentação do amplificador para as colunas de altifalante frontais e ajuste o seu selector de função a AUX. (Caso tenha ligado as tomadas FRONT OUT às tomadas AUX IN do amplificador.)

Para assistir a vídeos ou discos laser, execute o seguinte procedimento:

- 1 Ligue a alimentação do seu videogravador ou leitor LD.
- 2 Ligue a alimentação do processador e pressione VIDEO 1 (para assistir a um vídeo).
- 3 Ligue a alimentação do amplificador ligando as colunas frontais e ajuste o seu selector de função a AUX. (Caso tenha ligado as tomadas FRONT OUT às tomadas AUX IN do amplificador.)

Utilização do telecomando



O telecomando permite-lhe operar o processador e os equipamentos componentes Sony ligados ao processador.

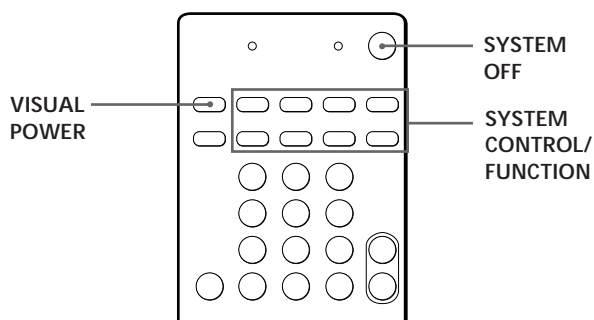

- 1** Pressione uma das teclas SYSTEM CONTROL/FUNCTION para seleccionar o equipamento componente que deseja utilizar. Quando o processador está no modo STANDBY, a alimentação liga-se e a entrada comuta para o componente seleccionado. As teclas SYSTEM CONTROL/FUNCTION no telecomando vêm pré-ajustadas da fábrica como segue:

Para escutar	Pressione
Discos analógicos	PHONO*
Programas de rádio	TUNER*
Discos compactos (CD)	CD*
Cassetes de áudio (deck de cassetes B)	TAPE*
Cassetes de vídeo VHS (modo de comando VTR 3)	VIDEO 1
Discos laser	VIDEO 2
Programas de TV	TV
Outros componentes	LINE**

* O selector de entrada comuta a LINE IN. Caso ligue um amplificador Sony (que pode ser controlado por telecomando sem fio infravermelho) às tomadas LINE IN do processador, o selector de entrada do amplificador comuta automaticamente ao componente seleccionado.

** Caso tenha ligado um componente de áudio adicional às tomadas LINE conforme ilustrado na página 6.

Caso deseje alterar o ajuste de fábrica de uma tecla, consulte a página 10.

Caso o equipamento componente não se ligue Pressione o interruptor de alimentação no componente.

- 2** Inicie a reprodução. Consulte «Descrição das Teclas do Telecomando» na contracapa quanto aos detalhes.

Para desligar os componentes Pressione SYSTEM OFF.



Caso utilize um televisor Sony

Quando se pressiona TV para assistir a um programa de TV, o televisor liga-se e comuta à entrada de TV. O televisor também é ligado com o pressionar de VIDEO 1 ou VIDEO 2 e comuta à entrada de vídeo apropriada. Caso o televisor não comute à entrada apropriada automaticamente, carregue em TV/VIDEO no telecomando.

Operação de um componente durante a utilização de um outro (operação de fundo)

Podem-se operar temporariamente outros componentes durante a audição ou a assistência de um programa.

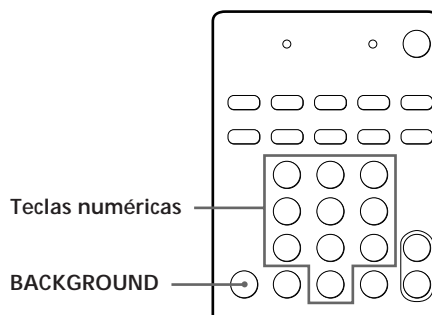

- 1** Mantenha pressionada BACKGROUND.
- 2** Pressione a tecla numérica correspondente ao componente a ser utilizado (consulte a tabela abaixo) e uma das teclas a seguir simultaneamente; VISUAL POWER, TV/VIDEO, CH PRESET +/-, ANT TV/VTR, D.SKIP, (, 9, p, 0 /), = / +, P, r.

Exemplo: Para iniciar a gravação no videogravador enquanto assiste à TV. Enquanto mantém pressionada BACKGROUND, carregue em 9 (ou 8) e pressione r simultaneamente.

As teclas numéricas são designadas para seleccionar as funções como segue:

Tecla numérica	Opera
1	Leitor CD
2	Deck DAT
3	Deck MD
4	Deck de cassetes A
5	Deck de cassetes B
6	Leitor LD
7	Videogravador (modo de comando VTR1*)
8	Videogravador (modo de comando VTR2*)
9	Videogravador (modo de comando VTR3*)
0	Televisor

* Videogravadores Sony são operados com um ajuste VTR1, 2 ou 3. Estes correspondem a Beta, 8 mm e VHS respectivamente.

(continua...)

Alteração do ajuste de fábrica de uma tecla de função



Caso os ajustes de fábrica das teclas FUNCTION não correspondam aos componentes do seu sistema, poderá alterá-los. Por exemplo, caso possua um videograador VHS e um videograador 8 mm, poderá designar a tecla VIDEO 2 para operar o seu videograador 8 mm. Note que os ajustes das teclas LINE, TUNER e PHONO não podem ser alterados.

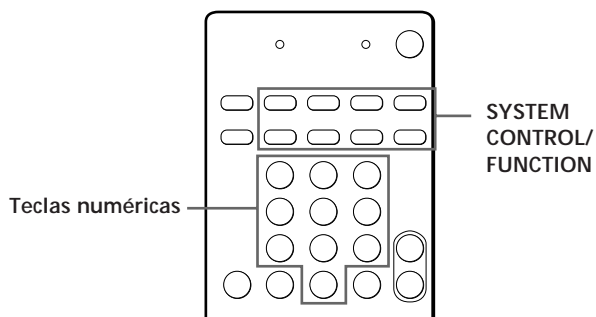

- 1 Mantenha pressionada a tecla SYSTEM CONTROL/FUNCTION cuja função deseja alterar (VIDEO 2, por exemplo).
- 2 Carregue na tecla numérica correspondente ao componente que deseja designar à tecla SYSTEM CONTROL/FUNCTION (8 = videograador 8 mm, por exemplo).

Para as teclas numéricas, consulte a tabela em «Operação de um componente durante a utilização de um outro» na página 9. Agora, pode-se utilizar a tecla VIDEO 2 para controlar um videograador 8 mm.

Para retornar ao ajuste de fábrica
Repita o procedimento acima.

Programação do telecomando



O telecomando RM-PE300 incluso com o SDP-E300 pode controlar componentes não-Sony mediante o «aprendizado» dos sinais de controlo dos seus telecomandos. Uma vez que este telecomando aprenda os sinais dos outros componentes, poderá utilizar tais componentes como parte do seu sistema. Adicionalmente, caso possua algum componente Sony que não funcione com este telecomando, utilize esta função de programação. Este telecomando pode «aprender» os sinais somente de outros telecomandos infravermelhos sem fio. Antes de programar sinais, certifique-se de que os dois telecomandos:

- estejam voltados face a face (consulte o passo 3 abaixo);
- estejam colocados a uma distância de cerca de 5 cm;
- não sejam movidos durante a programação.

Os sinais de outros telecomandos podem ser programados para as teclas sombreadas mostradas abaixo.

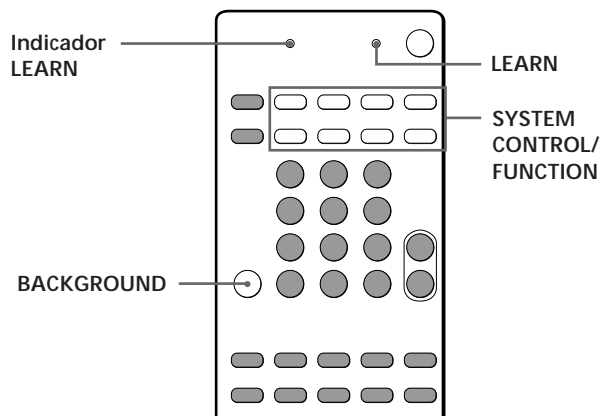

- 1 Pressione a tecla SYSTEM CONTROL/FUNCTION do componente que deseja programar. Por exemplo, caso deseje programar o telecomando de um leitor de discos compactos, carregue em CD.
- 2 Carregue em LEARN para ligar o indicador LEARN.
- 3 Pressione a tecla no telecomando deste aparelho que irá «aprender» o sinal do outro telecomando. O indicador LEARN pisca lentamente. Certifique-se de utilizar somente as teclas sombreadas na ilustração acima (consulte «Descrição das teclas do telecomando» na contracapa quanto às teclas que podem ser utilizadas para operar cada componente).

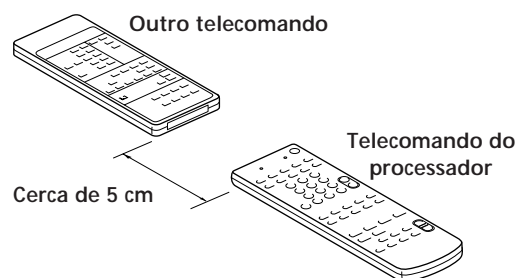

Caso o indicador LEARN pisque rapidamente
Não é possível utilizar a tecla pressionada.

- 4 No outro telecomando, selecione a função que o telecomando deste processador deve «aprender», e mantenha pressionada a sua tecla até que o indicador LEARN se acenda estavelmente.
- 5 Repita os passos 3 e 4 para programar outras teclas. Note que cada tecla pode «aprender» somente um sinal de outro telecomando.

6 Carregue em LEARN.

Após o indicador LEARN desligar-se, poder-se-á controlar o outro equipamento com as teclas programadas.

☀ Na programação do sinal de gravação

Enquanto mantém pressionada a tecla r no telecomando do processador, carregue na tecla de gravação do outro telecomando.

☀ Caso não seja possível programar sinais satisfatoriamente, verifique o seguinte:

- Caso o indicador LEARN não se acenda, as pilhas estão fracas. Substitua ambas as pilhas.
- Caso o indicador LEARN não pisque ou se acenda no passo 3 ou 4, existem interferências. Apague o sinal como descrito em «Apagamento do sinal programado» abaixo e programe novamente a partir do início.
- Os dois telecomandos estão demasiadamente afastados um do outro. Certifique-se de que estejam somente a 5 cm de distância.
- Caso não prossiga com a sequência de passos dentro de cerca de 1 minuto durante os passos 2 e 3, o telecomando automaticamente sai do modo de aprendizado. Inicie novamente, então, a partir do passo 2.
- Caso a memória do telecomando esteja cheia (caso programe sinais de componentes Sony, poderá armazenar cerca de 30 sinais), poderá programar um novo sinal numa tecla previamente programada, porém o novo sinal substituirá o prévio.

Notas

- Não é possível ligar os equipamentos programados mediante o pressionar da tecla SYSTEM CONTROL/FUNCTION. É necessário ligar o interruptor de alimentação do componente.
- Não programe sinais remotos de condicionadores de ar ou outros aparatos electrodomésticos.

Apagamento do sinal programado

Para apagar os sinais programados, execute o procedimento a seguir.

As teclas de funções são retornadas ao pré-ajuste de fábrica.

- 1 Carregue em LEARN para ligar o indicador LEARN.
- 2 Enquanto mantém pressionada BACKGROUND, mantenha pressionada também a tecla a ser apagada, até que o indicador LEARN se apague.

Gravação

Este processador torna fácil gravar materiais em ou de equipamentos conjugados ao mesmo. Não é necessário ligar os componentes de reprodução e de gravação directamente: uma vez seleccionada uma fonte de programa no processador, pode-se gravar e editar com o procedimento normal através dos controlos de cada componente.

Antes de iniciar, certifique-se de ter ligado todos os componentes apropriadamente.

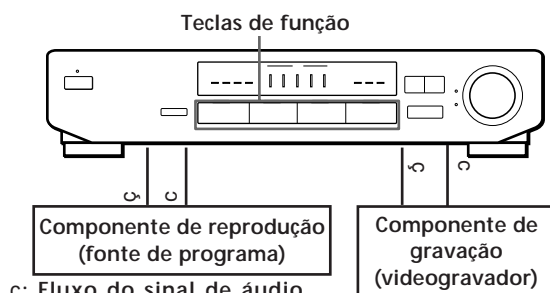

☿: Fluxo do sinal de áudio

c: Fluxo do sinal de vídeo

Gravação de cassetes de vídeo

Podem-se gravar um leitor de discos laser mediante a utilização deste processador. Pode-se, ainda, adicionar o áudio de uma variedade de fontes sonoras quando se for montar uma fita de vídeo.* Consulte o manual de instruções do seu videogravador ou leitor de discos laser, caso necessite de auxílio.

* Caso ligue um sistema estéreo ou um componente de áudio individual às tomadas LINE IN conforme ilustrado na página 6.

- 1 Carregue em VIDEO 2 (caso um leitor de LDs seja ligado às tomadas VIDEO 2) para seleccionar a fonte de programas.
- 2 Prepare o componente para reprodução. Por exemplo, insira o disco laser que deseja gravar no leitor LD.
- 3 Insira uma fita de vídeo em branco no videogravador para gravação.
- 4 Inicie a gravação no videogravador e então inicie a reprodução do disco laser que deseja gravar.

☀ Pode-se substituir o áudio durante a cópia de um disco laser

No ponto em que deseja iniciar a adição de um som diferente, pressione LINE (caso um sistema de componente de áudio esteja ligado às tomadas LINE IN, certifique-se de seleccionar a fonte apropriada de antemão) e inicie a reprodução. O som do componente seleccionado será gravado sobre o áudio original.

Para retomar a gravação do som do disco laser, pressione a tecla de função VIDEO 2.

Seleção de Efeitos Perimétricos

Pode-se tirar vantagem do som perimétrico através da simples selecção de um dos três efeitos perimétricos preprogramados, de acordo com o tipo de música que se deseja reproduzir.

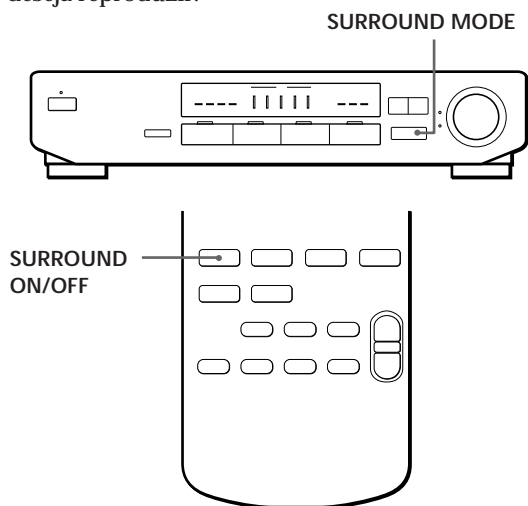

- 1 Pressione SURROUND MODE para ligar o som perimétrico. Um dos indicadores SURROUND acende-se no mostrador.
- 2 Pressione SURROUND MODE repetidamente, até que o indicador para o efeito perimétrico desejado se acenda no mostrador. Selecione o efeito perimétrico apropriado, conforme a seguir:

Selecione	Para
PRO LOGIC	Descodificar programas processados com o efeito perimétrico Dolby Surround e criar a atmosfera de uma sala de teatro.
THEATER	Reproduzir a acústica de uma sala de teatro. Ideal para acústicas suaves.
SIMULATED	Criar um som perimétrico simulado de fontes monofónicas tais como antigos filmes ou programas de TV.

Para desactivar o som perimétrico
Pressione SURROUND ON/OFF no telecomando.

- Podem-se identificar materiais software codificados com Dolby Surround mediante a verificação da embalagem. Entretanto, alguns vídeos e discos laser podem utilizar som com Dolby Surround, mesmo sem indicação na embalagem.

Obtenção do Máximo em Efeitos Perimétricos Dolby Pro Logic Surround

Para obter o máximo possível do som perimétrico Dolby Pro Logic Surround, primeiro selecione o modo central de acordo com o seu sistema de altifalantes. A seguir, ajuste o volume de cada altifalante.

Note que as colunas de altifalante posteriores e/ou central devem ser ligadas para se executar o procedimento a seguir.

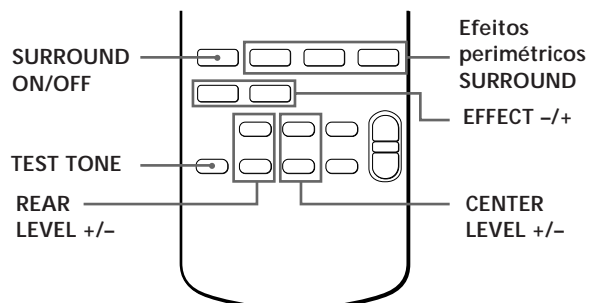
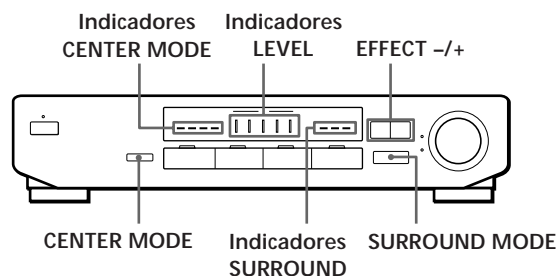

Seleção do modo central

O processador oferece-lhe quatro modos centrais: Phantom, Normal, Wide e 3 Channel Logic. Cada modo é designado para uma diferente configuração de altifalantes. Seleccione o modo que melhor se adequa à configuração do seu sistema de altifalantes:

- 1** Carregue em SURROUND MODE repetidamente para seleccionar o campo acústico PRO LOGIC.
- 2** Carregue em CENTER MODE repetidamente, até que o indicador para o modo central desejado se acenda no mostrador.* Seleccione o modo central tal como segue:
 - * O indicador CENTER MODE pode não se acender imediatamente quando se utiliza SURROUND MODE no amplificador para seleccionar o modo perimétrico.

Caso possua	Selecione	Para que
Colunas de altifalantes frontais e posteriores, sem coluna central	PHANTOM	O som do canal central seja emanado pelas colunas frontais.
Colunas frontais e posteriores, e uma pequena coluna central	NORMAL	Os sons graves do canal central sejam emanados pelas colunas frontais (porque uma coluna pequena não pode produzir suficientes graves).
Colunas frontais e posteriores, e uma coluna central de grande porte	WIDE	Obtenha o som perimétrico Dolby Pro Logic «completo.»
Colunas frontais e central, sem coluna posterior	3 CH LOGIC (3 Canais Logic)	O som do canal posterior seja emanado pelas colunas frontais.

Ajuste do volume dos altifalantes

A função de sinal de teste possibilita-lhe ajustar o volume das suas colunas de altifalantes ao mesmo nível.

O sinal de teste pode ser utilizado somente quando o modo de efeito perimétrico está ajustado em Pro Logic.

Com os controlos do telecomando, pode-se ajustar o nível de volume sem se deslocar da posição de audição.

- 1** Carregue em TEST TONE no telecomando. Será ouvido o sinal de teste de cada altifalante sequencialmente.
- 2** Ajuste o nível de volume de modo que o sinal de teste de cada altifalante esteja no mesmo nível quando ouvido a partir da sua posição de audição.
 - Para ajustar o nível da coluna central, pressione CENTER LEVEL + ou - no telecomando.
 - Para ajustar o nível das colunas posteriores, pressione REAR LEVEL + ou - no telecomando.
- 3** Pressione TEST TONE no telecomando para desligar o sinal de teste.

 Podem-se ajustar todos os altifalantes de uma só vez. Ajuste MASTER VOLUME no processador ou no telecomando.

Nota

Os níveis central e posteriores são indicados no medidor LEVEL no centro do mostrador durante o ajustamento.

Ajuste do nível de efeito (somente para THEATER e SIMULATED)

Pode-se criar o som perimétrico mais proeminente mediante o aumento do nível EFFECT. Este controlo permite o ajuste da «presença» do efeito perimétrico em cinco etapas (1-5).

- 1** Inicie a reprodução de uma fonte sonora.
- 2** Utilize EFFECT (-/+) para seleccionar o nível preferido. O nível de efeito é indicado no medidor LEVEL no centro do mostrador.

Nota

Alterações no nível do efeito podem não produzir maiores variações no efeito perimétrico quando utilizadas com determinadas fontes de reprodução.

Verificação de Problemas

Caso alguma das dificuldades a seguir surja durante a operação deste processador, utilize o guia de verificação de problemas a seguir para solucionar o problema. Caso algum problema persista, consulte o seu agente Sony mais próximo.

Nível sonoro muito reduzido ou ausência total de som.

- / Verifique se as ligações dos altifalantes e dos componentes estão firmemente efectuadas.
- / Carregue em MUTING, se o indicador MUTING estiver aceso.
- / Certifique-se de seleccionar o componente correcto no processador.
- / Certifique-se de seleccionar o componente correcto no amplificador para as colunas de altifalantes frontais.

Os sons dos canais esquerdo e direito estão desequilibrados ou invertidos.

- / Verifique se os altifalantes e os componentes estão ligados correcta e firmemente.

Ocorrência de zumbidos ou interferências intensas.

- / Verifique se os altifalantes e os componentes estão ligados firmemente.
- / Verifique se os cabos de ligação estão afastados de transformadores e motores, e a um mínimo de 3 metros de distância de televisores ou lâmpadas fluorescentes.
- / Afaste o televisor dos componentes de áudio.
- / As fichas e tomadas estão contaminadas. Limpe-as com um pano levemente humedecido com álcool.

Nível sonoro muito reduzido ou completamente ausente nas colunas posteriores.

- / Selecciono o modo central apropriado (consulte a página 13).
- / Ajuste o volume dos altifalantes apropriadamente (consulte a página 13).
- / Certifique-se de ter ligado a função de efeitos perimétricos.

Ausência de som da coluna de altifalantes central.

- / Selecciono o modo central apropriado (consulte a página 13).
- / Ajuste o volume dos altifalantes apropriadamente (consulte a página 13).

Não é possível obter o efeito perimétrico.

- / Certifique-se de ligar a função de efeitos perimétricos.

Imagem ausente ou imprecisa no ecrã do televisor.

- / Selecciono a função apropriada no processador.
- / Aumente a distância entre o televisor e os componentes de áudio.

Não é possível realizar gravações.

- / Verifique se os componentes estão correctamente ligados.

O telecomando não funciona.

- / Aponte o telecomando ao sensor remoto g no processador.
- / Remova obstáculos no trajecto do telecomando e do processador.
- / Substitua ambas as pilhas do telecomando por outras novas, caso estejam fracas.
- / Certifique-se de seleccionar a função correcta no telecomando.

O indicador CENTER MODE não se acende imediatamente.

- / O indicador CENTER MODE pode não se acender imediatamente quando se utiliza SURROUND MODE no amplificador para seleccionar o modo perimétrico.

Especificações

Secção do amplificador

Saída de potência

Efeito perimétrico (DIN 1 kHz)
 Central:
 40 W/8 ohms
 (somente nos modos PRO LOGIC e THEATER)
 Posterior:
 20 W + 20 W/8 ohms

Resposta em frequência VIDEO 1 + 2, TV, LINE:
 20 Hz - 20 kHz \pm 2 dB

Secção do áudio

Entradas

	Sensibilidade	Impedância
VIDEO 1, VIDEO 2, TV, LINE	150 mV	50 kohms

Saídas VIDEO 1 REC:
 Tensão de 150 mV
 Impedância de 470 ohms
 FRONT, CENTER, REAR, MIX:
 Tensão de 1 V
 Impedância de 1 kohms

BASS BOOST +7 dB a 60 Hz

Secção de vídeo

Entradas VIDEO 1, VIDEO 2,
 TV, LINE: 1 Vp-p 75 ohms

Saídas VIDEO 1 REC,
 VIDEO MONITOR:
 1 Vp-p 75 ohms

Generalidades

Alimentação 220-230 V CA, 50/60 Hz

Consumo 90 W

Dimensões 430 x 95 x 280 mm

Peso (aprox.) 4,6 kg

Acessórios fornecidos Telecomando (1)
 Pilhas R6 (tamanho AA) (2)

Design e especificações sujeitos a alterações sem aviso prévio.

Glossário

Modo central

Ajuste dos altifalantes para aprimorar o modo de efeito perimétrico Dolby Pro Logic Surround. Para obter o máximo possível do som perimétrico, seleccione um dos quatro modos centrais a seguir, de acordo com o seu sistema de altifalantes.

• Modo NORMAL

Selecione o modo NORMAL, caso possua colunas de altifalantes frontais e posteriores e uma pequena coluna central. Visto que uma coluna de pequeno porte não é capaz de produzir graves suficientes, os sons graves do canal central são emanados pelas colunas frontais.

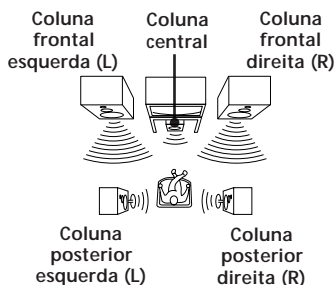

• Modo WIDE

Selecione o modo WIDE, caso possua colunas frontais e posteriores, e uma coluna central de grande porte. Com o modo WIDE, poderá obter o efeito máximo do som Dolby Surround.

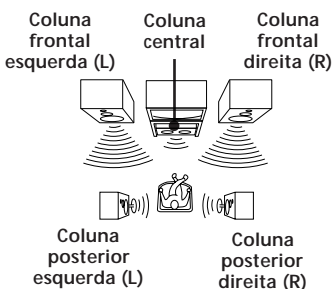

• Modo PHANTOM

Selecione o modo PHANTOM, caso possua colunas frontais e posteriores, porém nenhuma coluna central. O som do canal central é emanado pelas colunas frontais.

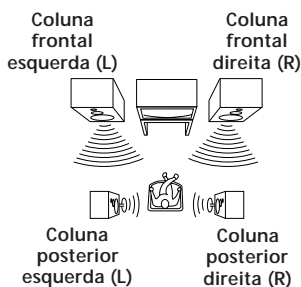

• Modo 3 CH LOGIC

Selecione o modo 3 CH LOGIC, caso possua colunas frontais e central, porém nenhuma coluna posterior. O som do canal posterior é emanado pelas colunas frontais, proporcionando-lhe alguns dos efeitos perimétricos sem a utilização de colunas posteriores.

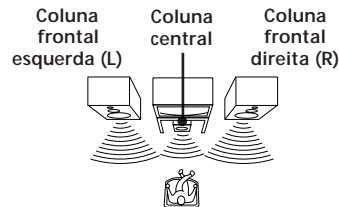

Efeito perimétrico Dolby Pro Logic Surround

Sistema de decodificação de som Dolby Surround padronizado nos programas de TV e filmes.

Comparado com o sistema Dolby Surround anterior, o Dolby Pro Logic Surround aprimora a imagem virtual do som mediante a utilização de quatro canais independentes: para efeito de áudio fora do ecrã, para diálogos no ecrã, para efeitos panorâmicos esquerda-direita e para músicas. Tais canais manipulam o som a ser escutado e intensificam a acção desenrolada na cena. Para tirar vantagem de Dolby Pro Logic, requer-se ao menos um par de colunas posteriores e/ou uma coluna central. É necessário, ainda, seleccionar o modo central apropriado para desfrutar do efeito total.

Dolby Surround

Sistema de codificação e decodificação do som Dolby Surround para uso do consumidor. Dolby Surround decodifica os canais extra das pistas de áudio codificadas com Dolby Surround nos filmes de vídeo e programas de TV, produzindo efeitos sonoros e ecos que tornam a acção no ecrã mais envolventes.

O processador oferece Dolby Surround como um dos campos acústicos preprogramados. Caso possua coluna(s) posteriores ou central, recomenda-se a personalização do campo acústico Dolby Surround mediante a selecção do modo central apropriado. Assim, poderá desfrutar ao máximo o som perimétrico Dolby Pro Logic Surround.

Som perimétrico

Som composto de três elementos: som directo, som primariamente reflectido (reflexão primária) e som reverberante (reverberação). A acústica do recinto afecta a forma de audição destes três elementos do som. Tais elementos do som são combinados de tal maneira que se pode obter a sensação exacta produzida pelo porte e tipo de uma sala de concertos.

• Tipos de som

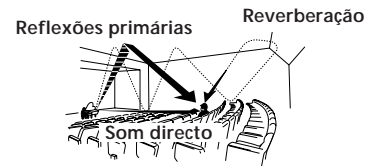

• Transição do som das colunas posteriores

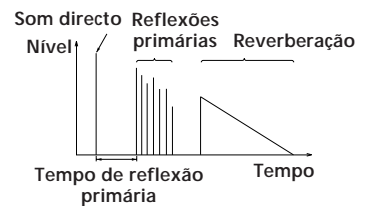

Sinal de teste

Sinal emanado pelo processador para o ajuste do nível de volume. O sinal de teste será emanado como segue:

- Num sistema com uma coluna central (modos NORMAL/WIDE/3 CH LOGIC)
O sinal de teste é emanado pelas colunas frontal esquerda (L), central, frontal direita (R) e posteriores sucessivamente.

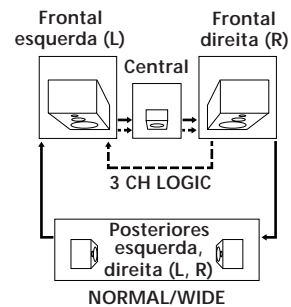

- Num sistema sem uma coluna central (modo PHANTOM)
O sinal de teste é emanado pelas colunas frontais e posteriores alternadamente.

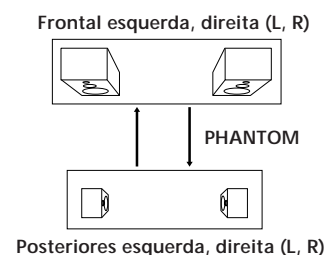

Índice Remissivo

A, B, C

- Ajuste
 - nível de efeito 13
 - volume, do 8
 - volume dos altifalantes, do 13
- Altifalantes
 - impedância 15
 - instalação 6
 - ligação 6
- Assistência de programas de vídeo 8

D

- Desempacotamento 4
- Dolby Pro Logic
 - Obtenção do máximo em efeitos perimétricos 12
 - Surround 16
- Duplicação. Consulte Gravação

E, F

- Edição. Consulte Gravação

G, H, I, J, K

- Gravação
 - cassetes de vídeo, de 11

L

- Ligação. Consulte Ligações
- Ligações
 - altifalantes, dos 6
 - cabo de alimentação CA, do 7
 - componentes de áudio, dos 5
 - descrição 4
 - televisor/videogravador, do 5
- Ligações dos componentes de áudio 5
- Ligações do televisor/videogravador 5

M, N

- Modo central 13, 16
- Modo 3 CH LOGIC 13, 16
- Modo NORMAL 13, 16
- Modo PHANTOM 13, 16
- Modo WIDE 13, 16
- Modo 3 CH LOGIC 13, 16
- Modo NORMAL 13, 16
- Modo PHANTOM 13, 16
- Modo WIDE 13, 16
- Mostrador 14

O

- Operação de fundo 9

P, Q, R

- Painel posterior 5, 6, 7, 17
- Programação do telecomando 10
- PTY 16

S

- Seleção da fonte sonora 8
 - com o telecomando 8
- Seleção da fonte sonora 8, 9
- Sinal de teste 13, 16
- Som Dolby Surround 12, 16
 - Modo central do 13, 16
- Som perimétrico 12, 13, 16

T, U

- Teclas do telecomando 8, 9, 10, 12, 18
 - operação de fundo 9

V, W, X, Y, Z

- Verificação de problemas 14

Descrição do Painel Posterior

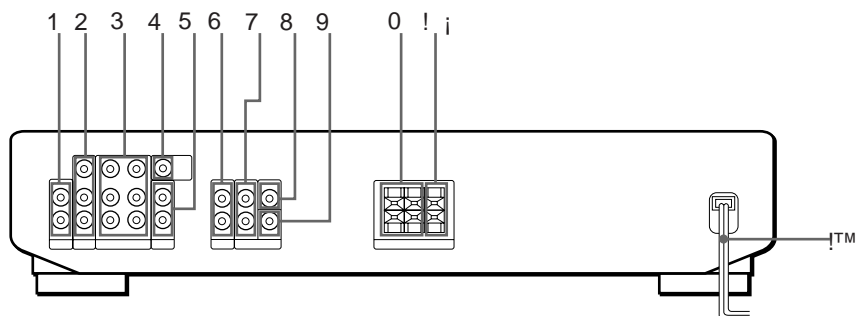

- 1 LINE (AUDIO) IN de linha de entrada
- 2 VIDEO 2 IN de entrada de vídeo 2
- 3 VIDEO 1 IN/OUT de entrada/saída de vídeo 1
- 4 MONITOR OUT de saída de monitor

- 5 TV (AUDIO) IN de entrada de TV (áudio)
- 6 FRONT OUT de saída da coluna frontal
- 7 Saída SURROUND REAR do altifalante perimétrico posterior
- 8 Saída SURROUND CENTER do altifalante perimétrico central

- 9 Saída SURROUND MIX de mistura do som perimétrico
- 0 SPEAKERS (REAR) das colunas de altifalantes (posteriores)
- ! j SPEAKER (CENTER) da coluna de altifalantes central
- j!™ Cado de alimentação CA

Descrição das Teclas do Telecomando

Para as teclas não-descritas nas páginas anteriores e teclas com nomes diferentes das teclas do aparelho principal.

Tecla no telecomando	Opera	Função
0-9	Receptor	Selecciona números de memória.
	Leitor CD/ gravador MD/ leitor LD	Selecciona números de faixa. 0 selecciona a faixa 10.
	Televisor/ videogravador	Selecciona números de canais.
>10	Leitor CD/deck de cassetes/ leitor LD/gravador MD	Selecciona números de faixa superiores a 10.
CH/ PRESET +/-	Receptor	Pesquisa e selecciona estações programadas.
	Televisor/ videogravador	Selecciona canais programados.
D. SKIP	Leitor CD	Salta discos (somente no leitor CD com multipermutador de discos).
0 /)	Leitor CD	Busca faixas (progressiva e regressivamente).
	Deck de cassetes/ gravador MD/ videogravador/ leitor LD	Avança rapidamente ou rebobina.
= / +	Leitor CD/ gravador MD/ leitor LD	Salta faixas.
	Videogravador	Busca índices.
P	Leitor CD/deck de cassetes/ gravador MD/ leitor LD/ videogravador	Pausa a reprodução ou a gravação. (Também inicia a gravação com componentes no modo de gravação em pausa.)
(Leitor CD/deck de cassetes/ gravador MD/ leitor LD/ videogravador	Inicia a reprodução.
p	Leitor CD/deck de cassetes/ gravador MD/ leitor LD/ videogravador	Cessa a reprodução.
9	Deck de cassetes	Inicia a reprodução do lado inverso (para decks de auto-reversão).
r	Deck de cassetes/ gravador MD	Ajusta os decks de cassetes ao modo de gravação em pausa.

Tecla no telecomando	Opera	Função
r + (Deck de cassetes/ videogravador	Inicia a gravação quando pressionada com ((ou 9 no deck de cassetes).
RMS DIRECTION	Deck de cassetes	Selecciona o sentido de movimento da fita (para decks de cassetes com a função RMS*).
RMS CLEAR	Deck de cassetes	Apaga programas RMS* (para decks de cassetes com a função RMS).
RMS/START	Deck de cassetes	Programa faixas (somente no deck de cassetes com a função RMS*).
ENTER	Televisor/ videogravador	Altera canais quando utilizado com 0-9.
TV/VIDEO	Televisor/ videogravador	Selecciona o sinal de entrada: entrada de TV ou entrada de vídeo.
VISUAL POWER	Televisor/ videogravador/ leitor LD	Pressione esta tecla seguida pela tecla SYSTEM CONTROL/FUNCTION do componente visual que deseja desligar.
-/- -	Televisor	Selecciona o modo de entrada de canais, com um ou dois dígitos.
SUB CH +/-	Televisor	Selecciona canais programados para a imagem pequena**.
POSI	Televisor	Altera a posição da imagem pequena**.
SWAP	Televisor	Permuta as imagens pequena e grande**.
P IN P	Televisor	Activa a função de imagem-na-imagem**.
ANT TV/VTR	Videogravador	Selecciona o sinal de saída do terminal de antena: sinal do televisor ou programa do videogravador.

* RMS: Sensor aleatório de músicas

** Somente para televisores Sony com a função de imagem-na-imagem