

Trinitron[®] Color Graphic Display

Multiscan 17seII
Multiscan 20seII

Operating Instructions _____	EN
Mode d'emploi _____	F
Manual de instrucciones _____	ES
MMMMM _____	C

GDM-17SE2T
MODEL: **GDM-20SE2T**

Owner's Record

The model and serial numbers are located at the rear of the unit. Record the serial number in the space provided below. Refer to these numbers whenever you call upon your dealer regarding this product.

Model No. _____ Serial No. _____

WARNING

To prevent fire or shock hazard, do not expose the unit to rain or moisture.

Dangerously high voltages are present inside the set. Do not open the cabinet. Refer servicing to qualified personnel only.

This equipment has been tested and found to comply with the limits for a Class B digital device, pursuant to Part 15 of the FCC Rules. These limits are designed to provide reasonable protection against harmful interference in a residential installation. This equipment generates, uses, and can radiate radio frequency energy and, if not installed and used in accordance with the instructions, may cause harmful interference to radio communications. However, there is no guarantee that interference will not occur in a particular installation. If this equipment does cause harmful interference to radio or television reception, which can be determined by turning the equipment off and on, the user is encouraged to try to correct the interference by one or more of the following measures:

- Reorient or relocate the receiving antenna.
- Increase the separation between the equipment and receiver.
- Connect the equipment into an outlet on a circuit different from that to which the receiver is connected.
- Consult the dealer or an experienced radio/TV technician for help.

You are cautioned that any changes or modifications not expressly approved in this manual could void your authority to operate this equipment.

INFORMATION

This product complies with Swedish National Council for Metrology (MPR) standards issued in December 1990 (MPR II) for very low frequency (VLF) and extremely low frequency (ELF).

INFORMATION

Ce produit est conforme aux normes du Swedish National Council for Metrology de décembre 1990 (MPR II) en ce qui concerne les fréquences très basses (VLF) et extrêmement basses (ELF).

Hinweis

Dieses Gerät erfüllt bezüglich tieffrequenter (very low frequency) und tiefstfrequenter (extremely low frequency) Strahlung die Vorschriften des „Swedish National Council for Metrology (MPR)“ vom Dezember 1990 (MPR II).

INFORMACIÓN

Este producto cumple las normas del Consejo Nacional Sueco para Metrología (MPR) emitidas en diciembre de 1990 (MPR II) para frecuencias muy bajas (VLF) y frecuencias extremadamente bajas (ELF).

Hinweise

- Aus ergonomischen Gründen wird empfohlen, die Grundfarbe Blau nicht auf dunklem Untergrund zu verwenden (schlechte Erkennbarkeit, Augenbelastung bei zu geringem Zeichenkontrast).
- Aus ergonomischen Gründen sollten nur Darstellungen auf dunklem Hintergrund bei Vertikalfrequenzen ab 60 Hz (ohne Zeilensprung) benutzt werden.
- Die Konvergenz des Bildes kann sich auf Grund des Magnetfeldes am Ort der Aufstellung aus der korrekten Grundeinstellung verändern. Zur Korrektur empfiehlt es sich deshalb, die Regler an der Frontseite für H STAT und V STAT so einzustellen, daß die getrennt sichtbaren Farblinien für Rot, Grün und Blau bei z.B. der Darstellung eines Buchstabens zur Deckung (Konvergenz) gelangen. Siehe hierzu auch die Erklärungen zu H STAT und V STAT.

NOTICE

This notice is applicable for USA/Canada only. If shipped to USA/Canada, install only a UL LISTED/CSA LABELLED power supply cord meeting the following specifications:

SPECIFICATIONS

Plug Type	Nema-Plug 5-15p
Cord	Type SVT or SJT, minimum 3 × 18 AWG
Length	Maximum 15 feet
Rating	Minimum 7A, 125V

NOTICE

Cette notice s'applique aux Etats-Unis et au Canada uniquement.

Si cet appareil est exporté aux Etats-Unis ou au Canada, utiliser le cordon d'alimentation portant la mention UL LISTED/CSA LABELLED et remplissant les conditions suivantes:

SPECIFICATIONS

Type de fiche	Fiche Nema 5-15 broches
Cordon	Type SVT ou SJT, minimum 3 × 18 AWG
Longueur	Maximum 15 pieds
Tension	Minimum 7A, 125V



This monitor complies with the TCO 1992 guidelines for power saving when used with a computer equipped with VESA Display Power Management Signaling (DPMS).



This monitor is Energy Star Compliant when used with a computer equipped with VESA Display Power Management Signaling (DPMS). The Energy Star emblem does not represent EPA endorsement of any product or service.

Table of Contents

Introduction	3	Power Saving Function	12
Precautions	3	Plug and Play	12
Getting Started	4	Use of the Tilt-Swivel	12
Using your Monitor	5	Damper Wire	12
Functions of Controls	6	Specifications	13
Adjustments	7	Troubleshooting	13

Introduction

Congratulations on your purchase of a Sony Multiscan SE series monitor!

This monitor incorporates over 25 years of Sony experience with Trinitron display technology, ensuring excellent performance and outstanding reliability.

The advanced design of the SE series together with Digital Multiscan Technology allows it to sync to any video mode within its wide scan range. In addition, its three factory preset color modes and three user adjustable color modes give you unprecedented flexibility in matching on-screen

colors to hard copy print outs. Furthermore, this monitor features digital controls with OSD (On Screen Display). It delivers easier adjustment by visualizing your control statement. All together, it delivers incredible performance with the quality and support you can expect from Sony.

The GDM-17SE2T is the model used for illustration purposes.

Precautions

Installation

- Prevent internal heat build-up by allowing adequate air circulation. Do not place the unit on surfaces (rugs, blankets, etc.) nor near materials (curtains, draperies) that may block the ventilation holes.
- Do not install the unit near heat sources such as radiators or air ducts, nor in a place subject to direct sunlight, excessive dust, mechanical vibration or shock.
- Do not place the unit near equipment which generates magnetism, such as a converter or high voltage power lines.

Maintenance

- Clean the cabinet, panel and controls with a soft cloth lightly moistened with a mild detergent solution. Do not use any type of abrasive pad, alkaline cleaner, scouring powder or solvent, such as alcohol or benzine.
- Do not rub, touch, or tap the surface of the screen with sharp or abrasive items, like a ball point pen or a screw driver. Otherwise, this type of contact may result in a scratched picture tube.

EN

Warning on Power Connection

- Use a proper power cord for your local power supply.
For the customers in U.S.A.
If you do not do this, this monitor will not conform to mandatory FCC standards.
For the customers in UK
If you use the monitor in UK, please use the supplied UK cable with UK plug.

Examples of plug shape:

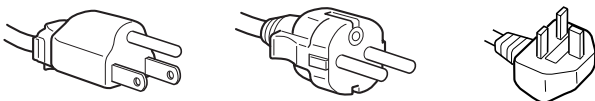

for 100 to 120 V AC for 220 V to 240 V AC for 240 V AC only

- Before disconnecting the power cord, wait for at least 30 seconds after turning off the power switch to allow for the discharging of static electricity on the CRT display surface.
- After the power has been turned on, the CRT is demagnetized for approximately 5 seconds. This generates a strong magnetic field around the bezel, which may affect the data stored on magnetic tapes or disks near the bezel. Place such magnetic recording equipment and tapes/disks apart from this unit.

The socket-outlet should be installed near the equipment and be easily accessible.

Getting Started

This monitor will sync with any IBM or compatible system equipped with VGA or greater graphics capability. Although this monitor will sync to other platforms, including Macintosh and Power Macintosh system, a cable adapter is required. Please consult your dealer for advice on which adapter is suitable for your needs.

Step 1: With the computer switched off, attach the video signal cable to the monitor (HD15/5 BNC's) and attach the other end to the video card.

Step 3: Turn on the monitor and computer.

Step 4: Switch the input connector according to the adjustment procedure on page 10.

Step 5: If necessary, adjust the user controls according to your personal preference.

The installation of your monitor is complete. Enjoy your monitor.

Notice

To comply with the limits of FCC Class B and IC Class B for digital device, please attach the supplied video signal cable for HD15 input or SMF-400 (sold separately) for BNC input. Furthermore, each cable has ferrite cores on it.

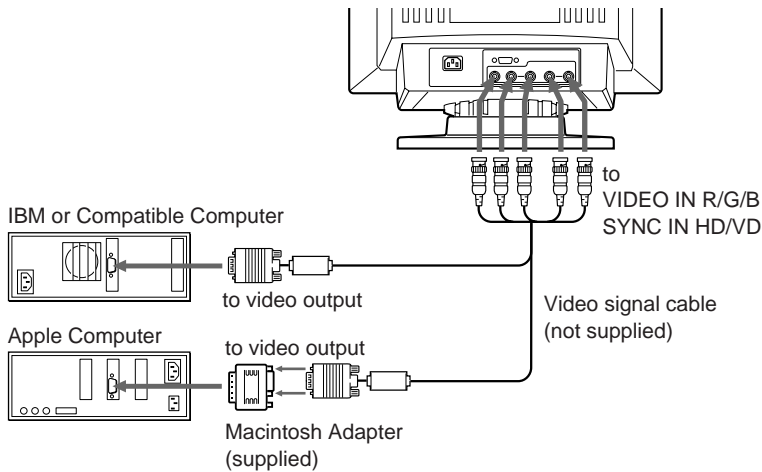
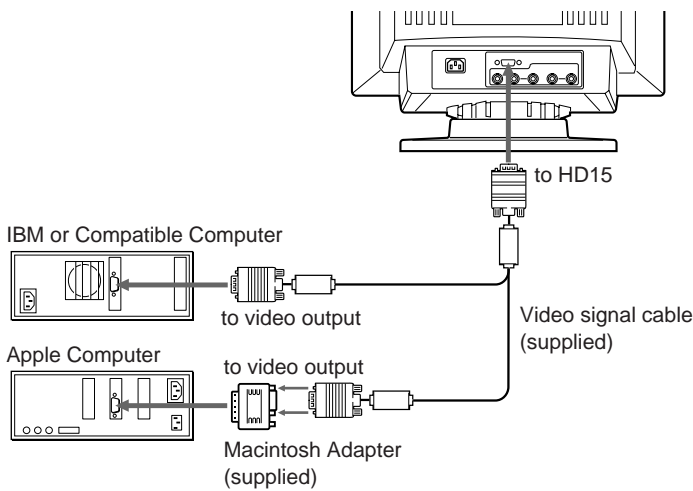

Note : Use HD15 (Female)-HD15(Male without No.9 pin) adapter (not supplied) for current DOS computer which has no compliance of DDC 2AB and its No.9 pin is disconnected.

Step 2: With the monitor switched off, attach the power cord to the monitor and the other end to the power outlet.

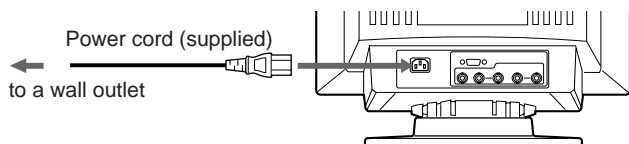

Using your Monitor

Preset and User Modes

The Multiscan 17seII/20seII has factory preset modes for the 10 most popular industry standards for true “plug and play” capability.

When using a video mode that is not one of the 10 factory preset modes, some fine tuning may be required to optimize the display to your preferences. Simply adjust the monitor according to the preceding adjustment instructions. The adjustments will be stored automatically and recalled whenever that mode is used.

A total of 15 user-defined modes can be stored in memory. If the 16th mode is entered, it will replace the first.

For less common modes, and modes that evolve in the future, the Digital Multiscan Technology of the Multiscan 17seII/20seII will perform all of the complex adjustments necessary to ensure a high quality picture for any timing in its frequency range. However, due to the wide variety of video boards on the market, it may be necessary for the user to fine tune the vertical/horizontal size and centering.

Recommended horizontal timing conditions

Horizontal sync width duty should be: >4.8% of total horizontal time.

Horizontal blanking width should be: >3.0 µsec.

Note: For Windows^{®4)} users, check your video board manual or the utility program which comes with your graphic board and select the highest available refresh rate to maximize monitor performance.

GDM-17SE2T

No.	Resolution (dots × lines)	Horizontal Frequency	Vertical Frequency	Graphics Mode
1	640 × 480	31.5 kHz	60 Hz	VGA Graphic ¹⁾
2	720 × 400	31.5 kHz	70 Hz	VGA Text ¹⁾
3	640 × 480	43.3 kHz	85 Hz	VESA ²⁾
4	832 × 624	49.7 kHz	75 Hz	Macintosh 16" Color ³⁾
5	800 × 600	53.7 kHz	85 Hz	VESA ²⁾
6	1024 × 768	60.0 kHz	75 Hz	Macintosh 19" Color ³⁾
7	1280 × 1024	64.0 kHz	60 Hz	VESA ²⁾
8	1024 × 768	68.7 kHz	85 Hz	VESA ²⁾
9	1152 × 870	68.7 kHz	75 Hz	Macintosh 21" Color ³⁾
10	1280 × 1024	80.0 kHz	75 Hz	VESA ²⁾

GDM-20SE2T

No.	Resolution (dots × lines)	Horizontal Frequency	Vertical Frequency	Graphics Mode
1	640 × 480	31.5 kHz	60 Hz	VGA Graphic ¹⁾
2	720 × 400	31.5 kHz	70 Hz	VGA Text ¹⁾
3	640 × 480	43.3 kHz	85 Hz	VESA ²⁾
4	832 × 624	49.7 kHz	75 Hz	Macintosh 16" Color ³⁾
5	800 × 600	53.7 kHz	85 Hz	VESA ²⁾
6	1024 × 768	60.2 kHz	75 Hz	Macintosh 19" Color ³⁾
7	1024 × 768	68.7 kHz	85 Hz	VESA ²⁾
8	1152 × 870	68.7 kHz	75 Hz	Macintosh 21" Color ³⁾
9	1280 × 1024	91.1 kHz	85 Hz	VESA ²⁾
10	1600 × 1200	93.8 kHz	75 Hz	VESA ²⁾

- 1) VGA is a trademark of IBM Corporation.
- 2) VESA is a trademark of Video Electronics Standard Association.
- 3) Macintosh is a trademark of Apple Computer Inc.
- 4) Windows[®] is a registered trademark of Microsoft Corporation in the United States and other countries.

Functions of Controls

See the given pages for further description.

Front

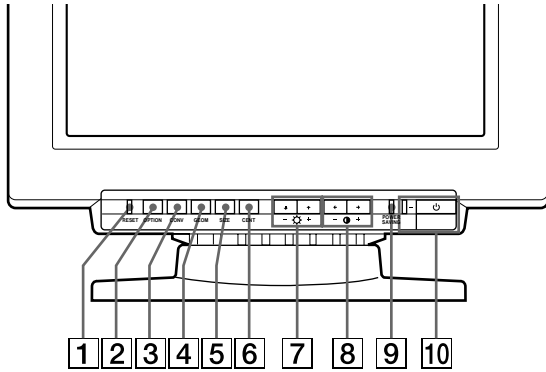

- 1 **RESET button (page 11)**
Press to reset the adjustment data to the factory-preset levels.
- 2 **OPTION button (page 9-11)**
Press to set the option items, such as control lock and color temperature.
- 3 **CONV (convergence) button (page 9)**
Press to adjust the vertical and horizontal convergence.
- 4 **GEOM (geometry) button (page 8)**
Press to adjust the rotation and pincushion.
- 5 **SIZE (picture size) button (page 8)**
Press to adjust the vertical and horizontal picture size.
- 6 **CENT (center) button (page 7)**
Press to adjust the vertical and horizontal picture position.
- 7 **(brightness) -/+ (./>) buttons (page 7-11)**
Press to adjust the brightness.

-/+ (./>) buttons also adjust the each item.
- 8 **> (contrast) -/+ (?//) buttons (page 7-11)**
Press to adjust the contrast.

-/+ (?//) buttons also adjust the each item.
- 9 **POWER SAVING indicator (page 12)**
Lights up when the monitor is in the Power Saving Modes.
- 0 **u power switch and indicator (page 12)**
Press to turn the monitor on or off. The indicator lights up when the monitor is turned on.

Rear

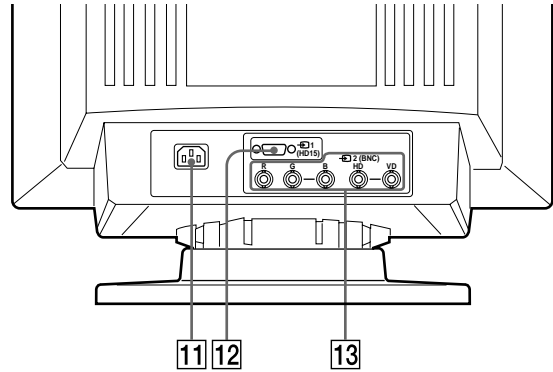

- ! | **AC IN connector**
Plug in an AC power cord.
- !™ **Video input 1 connector (HD15)**
The cable accepts RGB video signals (0.714 Vp-p, positive) and SYNC signals.

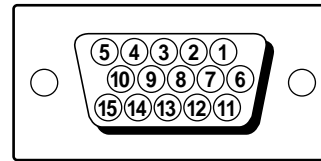

Pin No.	Signal	Pin No.	Signal
1	Red	8	Blue Ground
2	Green (Composite Sync on Green)	9	DDC + 5V*
		10	Ground
		11	—
3	Blue	12	Bi-Directional Data (SDA)*
4	—	13	H. Sync
5	DDC Ground*	14	V. Sync
6	Red Ground	15	Data Clock(SCL)*
7	Green Ground		

* Display Data Channel (DDC) Standard by VESA

- ! £ **Video input 2 connectors (5 BNC)**
The cable accepts RGB video signals (0.714 Vp-p, positive) and SYNC signals.

Adjustments

You can adjust the picture to your preference by following the procedure described below.

You can adjust all items on the OSD (On Screen Display). The item being adjusted is indicated in white on the OSD.

Before adjusting the items, turn on the unit and connect a video cable to the computer/work station.

Adjusting the Picture Brightness

The adjustment data becomes the common setting for all input signals received.

- 1 Press the \downarrow / \rightarrow button.
The "BRIGHTNESS/CONTRAST" OSD (On Screen Display) appears.

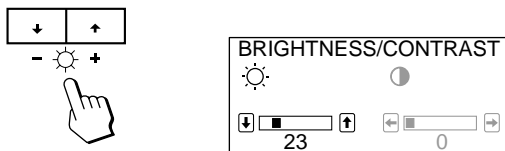

- 2 Press the \downarrow / \rightarrow buttons to adjust picture brightness.
... for less brightness
> ... for more brightness

The "BRIGHTNESS/CONTRAST" OSD disappears 3 seconds after you release the buttons.

To reset, press the RESET button while the OSD is on.

Adjusting the Picture Contrast

The adjustment data becomes the common setting for all input signals received.

- 1 Press the \leftarrow / \rightarrow button.
The "BRIGHTNESS/CONTRAST" OSD (On Screen Display) appears.

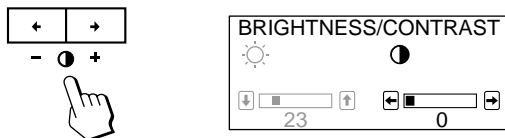

- 2 Press the \leftarrow / \rightarrow button to adjust picture contrast.
? ... for less contrast
/ ... for more contrast

The "BRIGHTNESS/CONTRAST" OSD disappears 3 seconds after you release the buttons.

To reset, press the RESET button while the OSD is on.

Adjusting the Picture Centering

The adjustment data becomes the unique setting for the input signals received.

- 1 Press the CENT button.
The "CENTER" OSD (On Screen Display) appears.

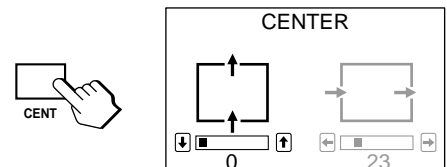

- 2 For vertical adjustment
Press the \downarrow / \rightarrow buttons.

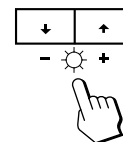

... to move down
> ... to move up

For horizontal adjustment
Press the \leftarrow / \rightarrow buttons.

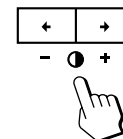

? ... to move left
/ ... to move right

To erase the "CENTER" OSD, press the CENT button again. The "CENTER" OSD automatically disappears 10 seconds after you release the buttons.

To reset, press the RESET button while the OSD is on.

Adjustments

Adjusting the Picture Size

The adjustment data becomes the unique setting for the input signals received.

- 1 Press the SIZE button.
The "SIZE" OSD (On Screen Display) appears.

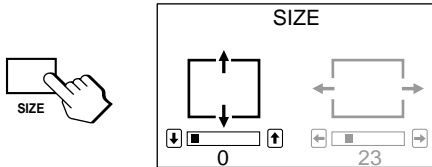

- 2 For vertical adjustment
Press the " / > " buttons.

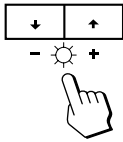

... to diminish
> ... to enlarge

- For horizontal adjustment
Press the > ?// buttons.

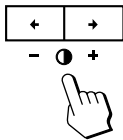

? ... to diminish
/ ... to enlarge

To erase the "SIZE" OSD, press the SIZE button again.
The "SIZE" OSD automatically disappears 10 seconds after you release the buttons.

To reset, press the RESET button while the OSD is on.

- 2 Press the " / > " buttons.

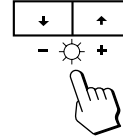

... to rotate counterclockwise
> ... to rotate clockwise

To erase the "GEOMETRY" OSD, press the GEOM button again.

The "GEOMETRY" OSD automatically disappears 10 seconds after you release the buttons.

To reset, press the RESET button while the OSD is on.

Adjusting the Pincushion

The adjustment data becomes the unique setting for the input signals received.

- 1 Press the GEOM button.
The "GEOMETRY" OSD (On Screen Display) appears.

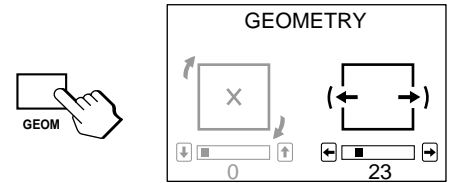

- 2 Press the > ?// buttons.

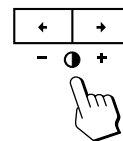

? ... to diminish the picture sides

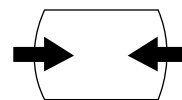

/ ... to expand the picture sides

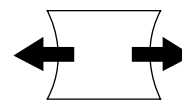

To erase the "GEOMETRY" OSD, press the GEOM button again.

The "GEOMETRY" OSD automatically disappears 10 seconds after you release the buttons.

To reset, press the RESET button while the OSD is on.

Adjusting the Picture Rotation

The adjustment data becomes the common setting for all input signals received.

- 1 Press the GEOM button.
The "GEOMETRY" OSD (On Screen Display) appears.

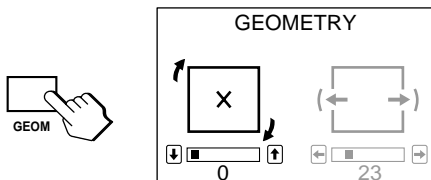

Adjusting the Convergence

The adjustment data becomes the common setting for all input signals received.

- 1 Press the CONV button.
The "CONVERGENCE" OSD (On Screen Display) appears.

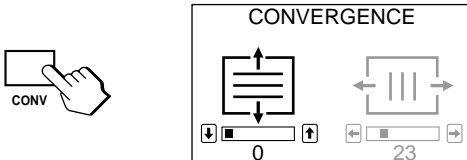

- 2 For vertical adjustment
Press the " / > buttons.

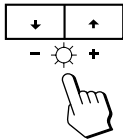

... to move Red down and Blue up
> ... to move Red up and Blue down

For horizontal adjustment
Press the > ?// buttons.

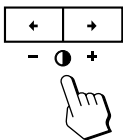

? ... to move Red to the left and Blue to the right
/ ... to move Red to the right and Blue to the left

To erase the "CONVERGENCE" OSD, press the CONV button again.

The "CONVERGENCE" OSD automatically disappears 10 seconds after you release the buttons.

To reset, press the RESET button while the OSD is on.

Setting the Color Temperature

The selected color temperature becomes the common setting for all input signals.

- 1 Press the OPTION button.
The OPTION OSD (On Screen Display) appears.

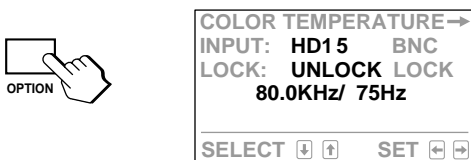

- 2 Press the > / button.
The "COLOR TEMPERATURE" OSD appears.

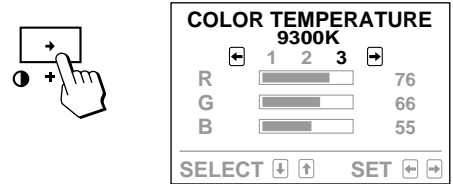

- 3 Adjust with the > ?// and " /> buttons.
There are three color temperature modes on the OSD.
The factory settings are 1 : 5000K, 2 : 6500K, and 3 : 9300K.

To select 5000K, 6500K or 9300K
Press the > ?// buttons.

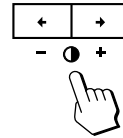

To obtain the desired color temperature

- 1 Press the > ?// buttons to select the 1, 2 or 3 mode.

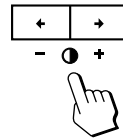

- 2 Press the " /> buttons to select R, G or B.

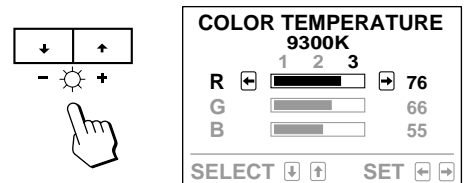

- 3 Press the > ?// buttons to adjust the color temperature.

The "5000K," "6500K" or "9300K" disappears.
The color temperatures are memorized in the each mode-1, 2 and 3 until you reset each.

To erase the "COLOR TEMPERATURE" OSD, press the OPTION button again.

The OSD automatically disappears 30 seconds after you release the buttons.

To reset, press the RESET button while the OSD is on.

Adjustments

Canceling the Moire (GDM-20SE2T only)

The adjustment data becomes the unique setting for the input signals received.

- 1 Press the OPTION button.
The OPTION OSD (On Screen Display) appears.

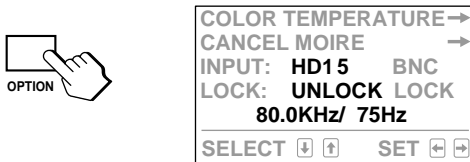

- 2 Press the " ./> buttons to select "CANCEL MOIRE" and then press the > / button.

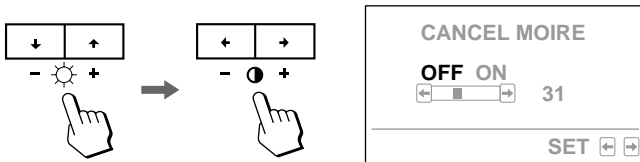

- 3 Press the > ?// buttons to select "ON" and then press the " . button.

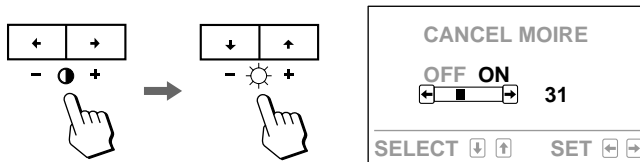

- 4 Press the > ?// buttons to adjust for minimum moire.

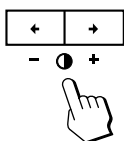

To erase the "CANCEL MOIRE" OSD, press the OPTION button again.
The OSD automatically disappears 30 seconds after you release the buttons.

To reset, press the RESET button while the OSD is on.

Note

When the moire is cancelled, the picture may be fuzzy.
Adjust the moire gradually from 0, and stop the adjustment as near to 0 as possible.

Switching the Input Connector

As the monitor has two sets of input connectors, you can switch between two input video signals. It is necessary to select the connector type (HD15/5 BNC's) correctly according to the connection.

- 1 Press the OPTION button.
The OPTION OSD (On Screen Display) appears.

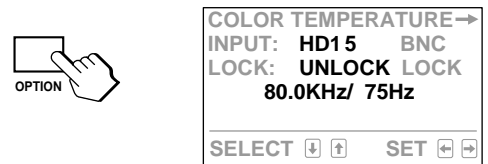

- 2 Press the " ./> buttons to select "INPUT" and then press the > ?// button to select "HD15" or "BNC."

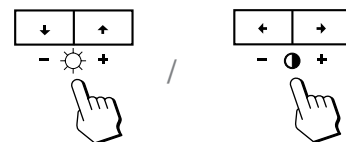

When you switch between input sources, the monitor screen is muted for a moment (Mute) then the signal through the selected input is displayed. If the selected input do not receive any video signals, the monitor automatically returns to the other input after Mute and the OPTION OSD appears.

To erase the OPTION OSD, press the OPTION button again.
The OSD automatically disappears 30 seconds after you release the buttons.

If two computers are connected to the monitor (one to each input), when one of the computers is turned on or restarted, or the monitor goes into power saving mode, the monitor may switch to the other input because the signal is temporarily interrupted. Select the input which you use, following the above steps.

Locking the Controls

This feature allows you to lock the monitor so that all the buttons, except the u power switch and OPTION button, on the front panel cannot be operated (Lock mode). Hence, your settings cannot be modified. With this function, you can ensure that your settings will remain the same even when the control buttons are exposed to others. To release the Lock mode, set it to off (UNLOCK) position. Normally keep this function set to off (UNLOCK) position.

- 1 Press the OPTION button.
The OPTION OSD (On Screen Display) appears.

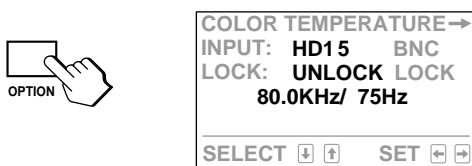

- 2 Press the ./> buttons to select "LOCK" and then press the >?// buttons to select "LOCK."

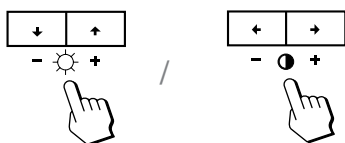

The ./> buttons do not work on the OPTION OSD. The control buttons on the front panel except the OPTION button do not work. If you press any button except the u power switch and OPTION button, the  mark appears on the screen.



To Cancel the Control Lock

Press the OPTION button again.
Press the > ?// buttons to select "UNLOCK."

To erase the OPTION OSD, press the OPTION button again. The OSD automatically disappears 30 seconds after you release the buttons.

Checking the Signal Frequency

It is possible to check the current vertical and horizontal frequencies of the input signal received.

Press the OPTION button.
The OPTION OSD (On Screen Display) appears.

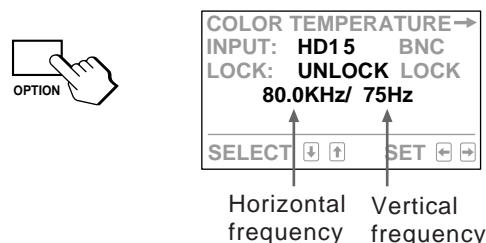

Resetting the Adjustment Data to Factory-preset Levels

To reset an adjustment item

If you want to reset the color temperature
Select one of the three color temperature modes, (See "Setting the Color Temperature" on the page 9), and then press the RESET button before the OSD (On Screen Display) disappears.

If you want to reset the other adjustment items
Press the button of the adjustment item you want to reset, and then press the RESET button before the OSD (On Screen Display) disappears.

To reset the brightness, contrast, size, center and pincushion adjustment data at once (for the received signal)

Press the RESET button with something like a coin for one second when no OSD is shown.



To reset all adjustment data to factory-preset levels

Press and hold the RESET button for more than 2 seconds. All adjustment data including the brightness and contrast are reset to factory-preset levels.



Power Saving Function

This monitor is capable of 3 states of reduced power consumption.

By sensing the absence of one or both sync signals coming from the host computer, it will reduce power consumption as follows.

Mode	State	Power consumption	Required resumption time	POWER SAVING indicator	u (power) indicator
1	Normal operation	≤ 140 W	—	off	green on
2	Standby (1st step of power saving)	≤ 100 W	approx. 3 sec.	orange on	green on
3	Suspend (2nd step of power saving)	≤ 15 W	approx. 3 sec.	orange on	green on
4	Active-off (3rd step of power saving)	≤ 5 W	approx. 10 sec.	orange on	off
5	Power-off	0 W	—	off	off

Power Saving Operation

The H-sync is not present.

The unit goes into standby state.

The V-sync is not present.

The unit goes into suspend state.

Both the H-sync and V-sync are not present.

The unit goes into active-off state.

The monitor requires a videocard or screen saver software which switches off one or both sync signals to activate the power saving function.

Caution: The Power Saving function will automatically put the monitor into the Active-off state if the power switch is turned on without any video signal input. Once the horizontal and vertical syncs are sensed, the monitor will automatically return to its Normal operation state.

Plug and Play

This monitor complies with the DDC™1, DDC2B and DDC2AB which are the Display Data Channel (DDC) standards of VESA.

When a DDC1 host system is connected, the monitor synchronizes with the V. CLK in accordance with the VESA standards and outputs the EDID (Extended Display Identification) to the data line.

When a DDC2B or DDC2AB host system is connected, the monitor automatically switches to each communication.

DDC™ is a trademark of Video Electronics Standard Association.

Use of the Tilt-Swivel

With the tilt-swivel, this unit can be adjusted to be viewed at your desired angle within 90° horizontally and 20° vertically.

To turn the unit vertically and horizontally, hold it at its bottom with both hands as illustrated below.

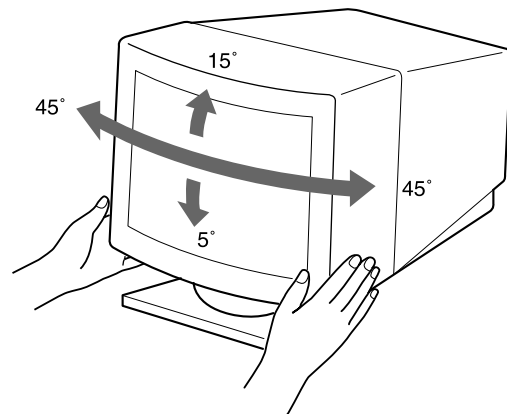

Damper Wire

Using a white background, very thin horizontal stripes on the screen are visible as shown below. These stripes are damper wires. These wires are attached to the aperture grille inside the Trinitron tube and are there to damp vibrations of the aperture grille in order to prevent them from influencing to the picture quality.

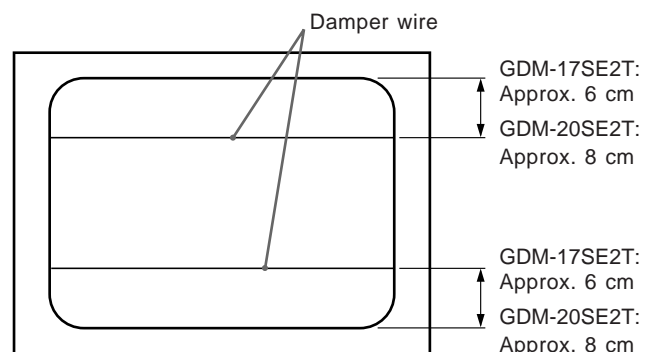

Specifications

GDM-17SE2T

Picture tube	0.25 mm aperture grille pitch 17 inches measured diagonally 90-degree deflection
Viewable image size	Approx. 327 × 241 mm (w/h) (12 ⁷ / ₈ × 9 ¹ / ₂ inches) 15.9" viewing image
Resolution	Horizontal: Max. 1280 dots Vertical: Max. 1024 lines
Standard image area	Approx. 300 × 225 mm (w/h) (11 ⁷ / ₈ × 8 ⁷ / ₈ inches) or Approx. 293 × 234 mm (w/h) (11 ⁵ / ₈ × 9 ¹ / ₄ inches)
Deflection frequency	Horizontal: 30 to 85 kHz Vertical: 48 to 150 Hz
AC input voltage/current	100 to 120 V, 50/60 Hz, 1.7 A 220 to 240 V, 50 – 60 Hz, 1.2 A
Power consumption	Max. 140 W
Dimensions	403.6 × 426.3 × 450 mm (w/h/d) (16 × 16 ⁷ / ₈ × 17 ³ / ₄ inches)
Mass	Approx. 20 kg (44 lb)

GDM-20SE2T

Picture tube	0.25 mm aperture grille pitch 20 inches measured diagonally 90-degree deflection
Viewable image size	Approx. 387 × 292 mm (w/h) (15 ¹ / ₄ × 11 ¹ / ₂ inches) 19.0" viewing image
Resolution	Horizontal: Max. 1600 dots Vertical: Max. 1200 lines
Standard image area	Approx. 373 × 280 mm (w/h) (14 ³ / ₄ × 11 ¹ / ₈ inches) or Approx. 350 × 280 mm (w/h) (13 ⁷ / ₈ × 11 ¹ / ₈ inches)
Deflection frequency	Horizontal: 30 to 96 kHz Vertical: 48 to 160 Hz
AC input voltage/current	100 to 120 V, 50/60 Hz, 1.7 A 220 to 240 V, 50 – 60 Hz, 1.2 A
Power consumption	Max. 150 W
Dimensions	472 × 493.5 × 501 mm (w/h/d) (18 ⁵ / ₈ × 19 ¹ / ₂ × 19 ³ / ₄ inches)
Mass	Approx. 30 kg (66 lb 2 oz)

Design and specifications are subject to change without notice.

Troubleshooting

This section may help you isolate a problem and as a result, eliminate the need to contact technical support, allowing continued productivity.

No picture

- / If neither the u (power) indicator nor the POWER SAVING indicator is lit.
 - Check that the power cord is properly connected.
 - Check that the power switch is in the “on” position.
- / If the POWER SAVING indicator is lit.
 - Check that your computer power switch is in the “on” position.
 - The monitor will recover when you press any key on the keyboard of the computer.
 - Check that the video cable is properly connected and all plugs are firmly seated in their socket.
 - Check that the 5 BNC's are connected in the right order (from power cord side: Red-Green-Blue-HD-VD).
 - Ensure that no pins are bent or pushed in the HD15 connector of the cable.
 - Check that the video card is seated completely in a proper bus slot.
 - Check that the video frequency range is within that specified for the monitor.
 - If using a Macintosh system, check that the Macintosh adapter and the video signal cable are properly connected.
- / If the u (power) and/or the POWER SAVING indicators are both flashing.
 - Turn the monitor off and on. If the indicator is off, the monitor is in the normal condition. If the indicator is still flashing, there is a potential monitor failure.
- / If you do the above procedures and the monitor does not recover.
 - Unplug the video cable (HD15/5 BNC's) then press and hold the > + button for 2 seconds to display the color bars. Then, turn the monitor off and on by pressing the u power switch.
 - If the monitor does not recover, the monitor is out of order.

Picture is scrambled

- / Check your graphics board manual for the proper monitor setting on your Multiscan 17seII/20seII.
- / Check this manual and confirm that the graphic mode and the frequency at which you are trying to operate is supported. Even within the proper range some video boards may have a sync pulse that is too narrow for the monitor to sync correctly.

Troubleshooting

Color is not uniform

- / Trip the u power switch once to activate the Auto-degauss cycle. This function is to demagnetize the metal frame of the CRT to obtain neutral field for uniform color reproduction. If a second degauss cycle is needed, allow a minimum interval of 20 minutes for the best result.

You cannot adjust the monitor with the buttons on the front panel

- / If the control lock is set to on, set it to off using the OPTION OSD. (page 11)
You will be able to adjust the monitor.

White does not look white

- / Adjust color temperature using the OPTION OSD. (page 9)
- / Check that the 5 BNC's are connected in the right order (from power cord side: Red-Green-Blue-HD-VD).

Screen image is not centered or sized properly

- / Adjust centering, size or geometry using the OSD. (page 7, 8)
- / Some video modes do not fill the screen to the edge of the monitor. There is no single answer to solve the problem. There is a tendency to have this problem on higher refresh timings.

Edges of the image are curved

- / Adjust pincushion using the OSD. (page 8)

White lines show red or blue shades at edges

- / Adjust the convergence using the OSD. (page 9)

Picture is fuzzy

- / Adjust the contrast and brightness using the OSD (page 7).
- / Trip the u power switch once to activate the Auto-degauss cycle. This function demagnetizes the metal frame of the CRT to obtain neutral field for uniform color reproduction. If a second degauss cycle is needed, allow a minimum interval of 20 minutes for the best result.
- / If red or blue shades are found at the edge of images, adjust convergence using the OSD. (page 9)
- / (GDM-20SE2T only)
If the moire is cancelled on the OPTION OSD, the picture may be fuzzy.
— Select "OFF" on the OPTION OSD. (page 10)

Picture bounces or has wavy oscillations

- / Isolate and eliminate any potential sources of electric or magnetic fields. Common causes for this symptom are electric fans, fluorescent lighting, laser printers, and so on.
- / If you have another monitor close to this monitor, increase the distance between them to reduce the interference.
- / Try plugging the monitor into a different AC outlet, preferably on a different circuit.
- / Try the monitor on a completely different computer in a different room.

Picture appears to be ghosting

- / Eliminate the use of video cable extension cable and/or video switch boxes if this symptom occurs. Excessive cable length or weak connection can produce this symptom.

Two fine horizontal lines (wires) are visible

- / These wires stabilize the vertically striped Aperture Grille. This Aperture Grille allows more light to pass through to the screen giving the Trinitron CRT more color and brightness.

Wavy or elliptical (moire) pattern is visible

- / Due to the relationship between resolution, monitor dot pitch and the pitch of some image patterns, certain screen backgrounds, especially gray, sometimes show moire. This can only be eliminated by changing your desktop pattern.
- / (GDM-20SE2T only)
Cancel the moire using the OPTION OSD. (page 10)
May be modified according to the model.

Because of vibration and shock during transportation, the aperture grille may occasionally slip out of place and black stripes may appear (GDM-20SE2T only)

- / Lightly pat the sides of the monitor.

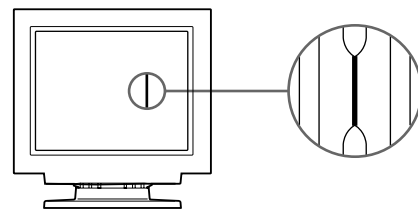

- If the problem persists, call your authorized Sony dealer from a location near your monitor.
- Note the model name and the serial number of your monitor. Also note the make and name of your computer and video board.

Table des matières

Introduction	15	Economie d'énergie	24
Précautions	15	Un moniteur prêt à l'emploi	24
Préparation	16	Utilisation du support pivotant	24
Utilisation de votre moniteur	17	Fil d'amortissement	24
Fonction des commandes	18	Spécifications	25
Réglages	19	Dépannage	25

Introduction

Nous vous félicitons d'avoir fait l'acquisition d'un moniteur Multiscan SE Sony !

Ce moniteur intègre plus de 25 années d'expérience de Sony en matière de technologie d'affichage Trinitron, qui vous garantit d'excellentes performances et une fiabilité exceptionnelle.

La conception avancée des moniteurs SE et la technologie Multiscan numérique lui permettent de se synchroniser sur n'importe quel mode vidéo dans sa vaste plage de balayage.

De plus, avec trois modes de couleur par défaut et trois modes de couleur réglables par l'utilisateur, il assure une flexibilité inégalée en matière de correspondance des couleurs d'affichage et d'impression. Ce moniteur est par ailleurs doté de commandes numériques et du système OSD (menus d'affichage). Il se règle d'une façon très simple en visualisant vos réglages. Bref, il allie des performances exceptionnelles à la qualité et à la fiabilité que vous êtes en droit d'attendre d'un Sony.

Le modèle des illustrations est le GDM-17SE2T.

Précautions

Installation

- Veillez à assurer une circulation d'air adéquate pour éviter une surchauffe interne de l'appareil. Ne placez pas l'appareil sur des surfaces textiles (tapis, couvertures, etc.) ni à proximité de rideaux ou de draperies susceptibles d'obstruer les orifices de ventilation.
- N'installez pas l'appareil à proximité de sources de chaleur telles qu'un radiateur ou une conduite d'air chaud, ni dans un endroit exposé à la lumière directe du soleil, à des poussières excessives, à des vibrations ou à des chocs mécaniques.
- N'installez pas l'appareil à proximité d'un équipement qui génère un champ magnétique, comme un convertisseur ou des lignes à haute tension.

Entretien

- Nettoyez le châssis, le panneau de verre et les commandes à l'aide d'un chiffon doux légèrement imprégné d'une solution détergente douce. N'utilisez jamais de tampons abrasifs, d'ammoniaque, de poudre à récurer ni de solvants tels que l'alcool ou le benzène.
- Ne frottez pas, ne touchez pas et ne tapotez pas la surface de l'écran avec des objets abrasifs ou aigus comme un stylo à bille ou un tournevis. Ce type de contact risque en effet de rayer le tube image.

Avertissement: raccordement électrique

- Utilisez un cordon d'alimentation approprié à votre tension secteur locale.
Pour les clients aux Etats-Unis
Si vous ne le faites pas, ce moniteur ne sera pas conforme aux normes FCC en vigueur.
Pour les clients au Royaume-Uni
Si vous utilisez ce moniteur au Royaume-Uni, utilisez le cordon et la fiche pour le Royaume-Uni fournis.
- Avant de débrancher le cordon d'alimentation, attendez au moins 30 secondes après avoir mis l'interrupteur d'alimentation en position "off", de manière à permettre la décharge de l'électricité statique sur la surface de l'écran CRT.
- Après que le courant a été branché, le CRT est démagnétisé pendant environ 5 secondes. Cela génère un puissant champ magnétique autour de l'encadrement qui peut affecter les données mémorisées sur une bande magnétique ou des disquettes situées à proximité. Placez ces systèmes d'enregistrement magnétique et ces bandes/disquettes à l'écart de cet appareil.

Exemples de formes de fiche

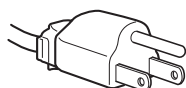

pour CA 100 à 120 V



pour CA 220 à 240 V

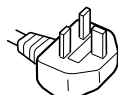

pour CA 240 V
uniquement

La prise murale doit être installée à proximité de l'équipement et être aisément accessible.

Préparation

Ce moniteur se synchronise sur n'importe quel système IBM ou compatible équipé d'une carte VGA ou de capacités graphiques supérieures. Bien que ce moniteur se synchronise sur d'autres plate-formes, y compris Macintosh et Power Macintosh, un adaptateur de câble est indispensable. Consultez votre distributeur pour des conseils relatifs à l'adaptateur répondant à vos besoins.

1e étape: L'ordinateur étant hors tension, branchez le câble de signal vidéo sur le moniteur (HD15/5 BNC'S) et raccordez l'autre extrémité à la carte vidéo.

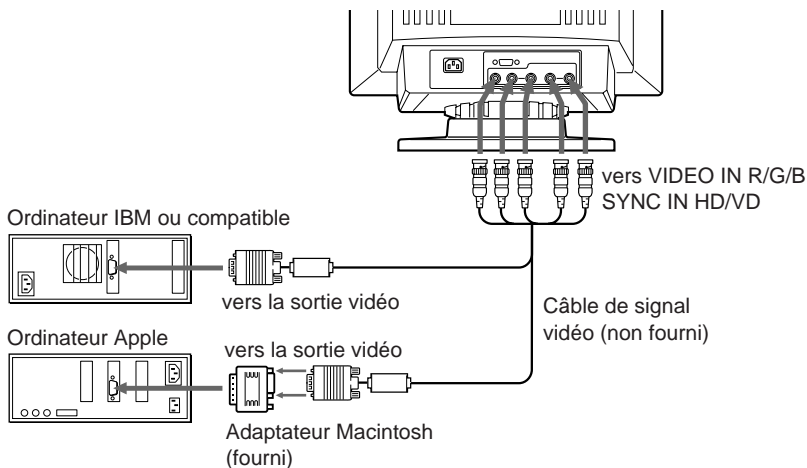
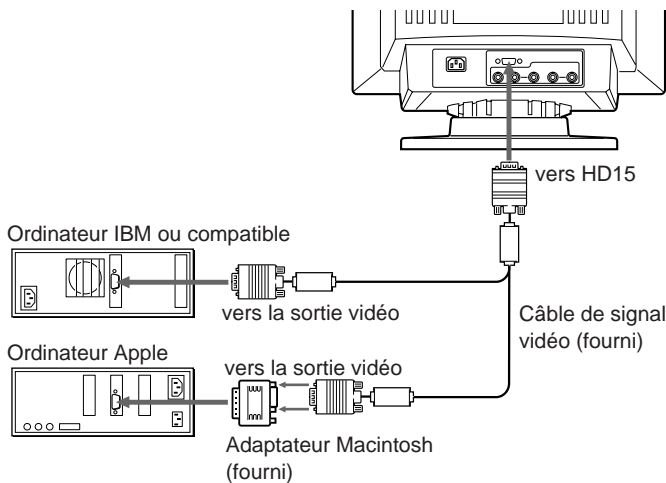

Remarque: Utilisez un adaptateur HD15 (femelle) - HD15 (mâle sans broche No.9) (non fourni) pour l'ordinateur DOS actuel qui n'est pas conforme aux spécifications DDC 2AB et dont la broche No.9 est déconnectée.

2re étape: Le moniteur étant hors tension, raccordez le cordon d'alimentation au moniteur et l'autre extrémité à la prise murale.

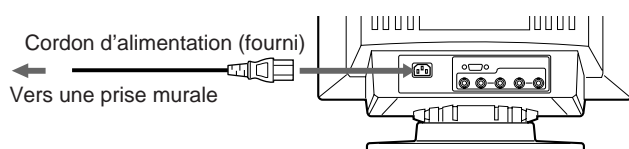

3e étape: Mettez le moniteur et l'ordinateur sous tension.

4e étape: Commutez le connecteur d'entrée suivant la procédure de réglage décrite à la page 22.

5e étape: Si nécessaire, réglez les commandes utilisateur selon vos préférences personnelles.

L'installation de votre moniteur est terminée. Nous vous souhaitons beaucoup de plaisir avec votre moniteur.

Notice

Pour satisfaire aux normes de FCC Class B et IC Class B pour les appareils numériques, raccordez le câble de signal vidéo fourni pour l'entrée HD15 ou SMF-400 (vendu séparément) pour l'entrée BNC. Par ailleurs, chaque câble est composé d'âmes en ferrite.

Utilisation de votre moniteur

Modes par défaut et modes utilisateur

Le Multiscan 17seII/20seII comporte des modes par défaut pour les dix normes industrielles les plus courantes, ce qui le rend véritablement "prêt à l'emploi".

Si vous utilisez un mode vidéo qui ne fait pas partie des 10 modes par défaut, il est possible que vous deviez procéder à une syntonisation fine manuelle de manière à optimiser l'affichage en fonction de vos préférences. Il vous suffit pour cela de régler le moniteur en appliquant les instructions de réglage ci-dessus. Les réglages seront automatiquement enregistrés et restaurés chaque fois que ce mode sera activé. Au total, 15 modes utilisateur peuvent être enregistrés dans la mémoire. Si vous enregistrez un seizième mode, il remplacera le premier dans la mémoire.

Pour les modes moins courants, et les modes qui seront utilisés à l'avenir, la technologie Multiscan numérique du Multiscan 17seII/20seII réalise tous les réglages complexes nécessaires pour assurer une haute qualité d'image pour n'importe quelle synchronisation dans sa plage de fréquences. En raison de la grande diversité de cartes vidéo disponibles sur le marché, il peut cependant s'avérer nécessaire d'effectuer le réglage fin de la taille et du centrage vertical/horizontal.

Conditions de synchronisation horizontale préconisées
Largeur de synchronisation horizontale : > 4,8% de la durée horizontale totale.

Largeur de neutralisation horizontale : > 3,0 µs

Remarque: Les utilisateurs Windows®⁴⁾ doivent contrôler le manuel de leur carte vidéo ou le programme utilitaire fourni avec la carte graphique et sélectionner le taux de régénération le plus élevé de manière à maximiser les performances du moniteur.

GDM-17SE2T

N°	Résolution (points × lignes)	Fréquence horizontale	Fréquence verticale	Mode graphique
1	640 × 480	31,5 kHz	60 Hz	VGA Graphic ¹⁾
2	720 × 400	31,5 kHz	70 Hz	VGA Text ¹⁾
3	640 × 480	43,3 kHz	85 Hz	VESA ²⁾
4	832 × 624	49,7 kHz	75 Hz	Macintosh 16" Color ³⁾
5	800 × 600	53,7 kHz	85 Hz	VESA ²⁾
6	1024 × 768	60,0 kHz	75 Hz	Macintosh 19" Color ³⁾
7	1280 × 1024	64,0 kHz	60 Hz	VESA ²⁾
8	1024 × 768	68,7 kHz	85 Hz	VESA ²⁾
9	1152 × 870	68,7 kHz	75 Hz	Macintosh 21" Color ³⁾
10	1280 × 1024	80,0 kHz	75 Hz	VESA ²⁾

GDM-20SE2T

N°	Résolution (points × lignes)	Fréquence horizontale	Fréquence verticale	Mode graphique
1	640 × 480	31,5 kHz	60 Hz	VGA Graphic ¹⁾
2	720 × 400	31,5 kHz	70 Hz	VGA Text ¹⁾
3	640 × 480	43,3 kHz	85 Hz	VESA ²⁾
4	832 × 624	49,7 kHz	75 Hz	Macintosh 16" Color ³⁾
5	800 × 600	53,7 kHz	85 Hz	VESA ²⁾
6	1024 × 768	60,2 kHz	75 Hz	Macintosh 19" Color ³⁾
7	1024 × 768	68,7 kHz	85 Hz	VESA ²⁾
8	1152 × 870	68,7 kHz	75 Hz	Macintosh 21" Color ³⁾
9	1280 × 1024	91,1 kHz	85 Hz	VESA ²⁾
10	1600 × 1200	93,8 kHz	75 Hz	VESA ²⁾

- 1) VGA est une marque déposée de IBM Corporation.
- 2) VESA est une marque déposée de Video Electronics Standard Association.
- 3) Macintosh est une marque déposée de Apple Computer Inc.
- 4) Windows® est une marque déposée de Microsoft Corporation enregistrée aux États-Unis et dans d'autres pays.

Fonction des commandes

Référez-vous aux pages indiquées pour une description détaillée.

Avant

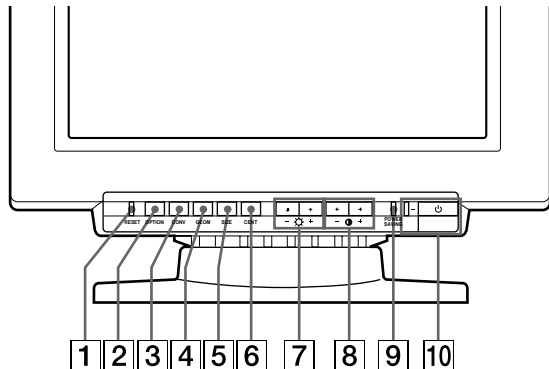

- 1 **Touche RESET (réinitialisation, page 23)**
Permet de réinitialiser les réglages en rétablissant les valeurs d'usine.
- 2 **Touche OPTION (option, pages 21-23)**
Appuyez sur cette touche pour régler les paramètres optionnels comme le verrouillage de commande et la température de couleur.
- 3 **Touche CONV (convergence, page 21)**
Permet de régler la convergence verticale et horizontale.
- 4 **Touche GEOM (géométrie, page 20)**
Permet d'ajuster la rotation et la distorsion en coussin.
- 5 **Touche SIZE (taille, page 20)**
Permet d'ajuster la taille de l'image, verticalement et horizontalement.
- 6 **Touche CENT (centrer, page 19)**
Permet d'ajuster la position verticale et horizontale de l'image.
- 7 **Touches \cdot -/+ (./>) (luminosité, pages 19-23)**
Permettent d'ajuster la luminosité.

Les touches \cdot -/+ (./>) permettent également d'ajuster les différents réglages.
- 8 **Touches \cdot > -/+ (?/!) (contraste, pages 19-23)**
Permettent d'ajuster le contraste.

Les touches \cdot -/+ (?/!) permettent également d'ajuster les différents réglages.
- 9 **Indicateur POWER SAVING (économie d'énergie, page 24)**
S'allume lorsque la fonction d'économie d'énergie est active.
- 0 **Interrupteur et indicateur d'alimentation u (page 24)**
Permet de mettre l'écran sous/hors tension. Le témoin s'allume lorsque l'écran est sous tension.

Arrière

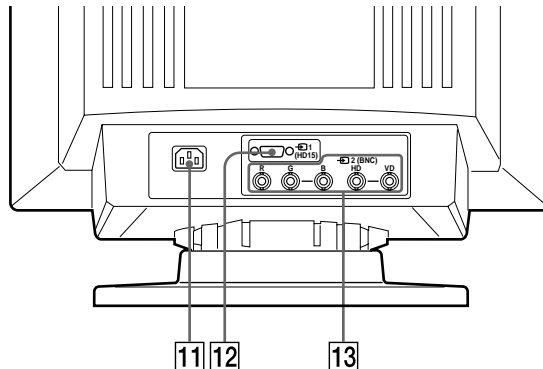

- ! | **Connecteur AC IN**
Pour le cordon d'alimentation secteur.
- !™ **1 Connecteur d'entrée vidéo (HD15)**
Le câble accepte les signaux vidéo RVB (0,714 Vp-p, positif) et les signaux SYNC.

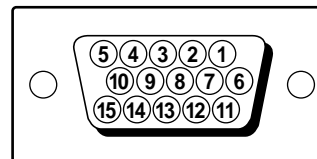

Broche	Signal	Broche	Signal
1	Rouge	8	Masse du bleu
2	Vert (synchronisation composite sur le vert)	9	DDC + 5 V*
		10	Masse
		11	—
3	Bleu	12	Données bidirectionnelles (SDA)*
4	—		
5	Masse DDC*	13	Sync H
6	Masse du rouge	14	Sync V
7	Masse du vert	15	Horloge (SCL)*

* Standard VESA Display Data Channel (DDC)

- ! £ **2 Connecteurs d'entrée vidéo (5 BNC)**
Le câble accepte les signaux vidéo RVB (0,714 Vp-p, positif) et les signaux SYNC.

Réglages

Vous pouvez régler l'image suivant vos préférences personnelles en appliquant la procédure décrite ci-dessous. Vous pouvez régler tous les paramètres dans les menus d'affichage OSD. Le paramètre en cours de réglage est affiché en blanc dans le menu.

Avant de procéder au réglage des paramètres, mettez l'appareil sous tension et branchez un câble vidéo à l'ordinateur/poste de travail.

Réglage de la luminosité

La valeur introduite devient le réglage commun à tous les signaux d'entrée.

- 1 Appuyez sur la touche " ./> .
L'écran "BRIGHTNESS/CONTRAST" OSD (On Screen Display) apparaît.

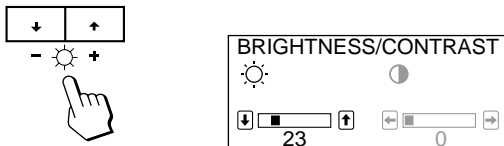

- 2 Appuyez sur les touches " ./> pour régler la luminosité de l'image.
... pour moins de luminosité
> ... pour plus de luminosité

L'écran "BRIGHTNESS/CONTRAST" OSD disparaît 3 secondes après que vous avez relâché les touches.

Pour réinitialiser le réglage, appuyez sur la touche RESET pendant que le menu est affiché.

Réglage du contraste

La valeur introduite devient le réglage commun à tous les signaux d'entrée.

- 1 Appuyez sur la touche > ?//.
L'écran "BRIGHTNESS/CONTRAST" OSD (On Screen Display) apparaît.

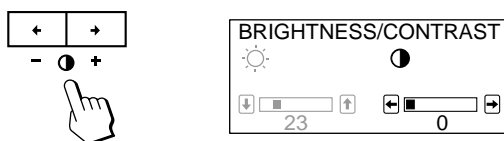

- 2 Appuyez sur les touches > ?// pour régler le contraste de l'image.
? ... pour moins de contraste
/ ... pour plus de contraste

L'écran "BRIGHTNESS/CONTRAST" OSD disparaît 3 secondes après que vous avez relâché les touches.

Pour réinitialiser le réglage, appuyez sur la touche RESET pendant que le menu est affiché.

Réglage du centrage de l'image

La valeur introduite devient le réglage unique pour tous les signaux d'entrée.

- 1 Appuyez sur la touche CENT.
L'écran "CENTER" OSD (On Screen Display) apparaît.

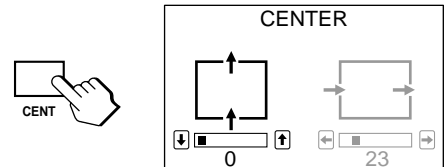

- 2 Pour le réglage du centrage vertical
Appuyez sur les touches " ./> .

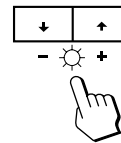

... pour abaisser l'image
> ... pour remonter l'image

Pour le réglage du centrage horizontal
Appuyez sur les touches > ?//.

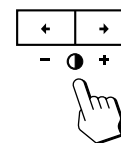

? ... pour déplacer l'image vers la gauche
/ ... pour déplacer l'image vers la droite

Pour faire disparaître l'écran "CENTER" OSD, appuyez de nouveau sur la touche CENT.

L'écran "CENTER" OSD disparaît automatiquement 10 secondes après que vous avez relâché les touches.

Pour réinitialiser le réglage, appuyez sur la touche RESET pendant que le menu est affiché.

Réglages

Réglage de la taille de l'image

La valeur introduite devient le réglage unique pour tous les signaux d'entrée.

- 1 Appuyez sur la touche SIZE.
L'écran "SIZE" OSD (On Screen Display) apparaît.

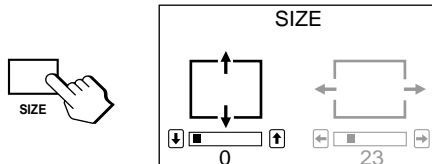

- 2 Pour le réglage de la taille verticale
Appuyez sur les touches ". />".

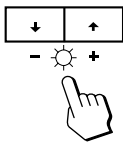

. . . . pour réduire la taille de l'image
> . . . pour agrandir l'image

Pour le réglage de la taille horizontale
Appuyez sur les touches > ?/.

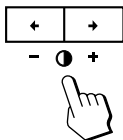

? . . . pour réduire la taille de l'image
/ . . . pour agrandir l'image

Pour faire disparaître l'écran "SIZE" OSD, appuyez de nouveau sur la touche SIZE.
L'écran "SIZE" OSD disparaît automatiquement 10 secondes après que vous avez relâché les touches.

Pour réinitialiser le réglage, appuyez sur la touche RESET pendant que le menu est affiché.

Réglage de la rotation de l'image

La valeur introduite devient le réglage commun à tous les signaux d'entrée.

- 1 Appuyez sur la touche GEOM.
L'écran "GEOMETRY" OSD (On Screen Display) apparaît.

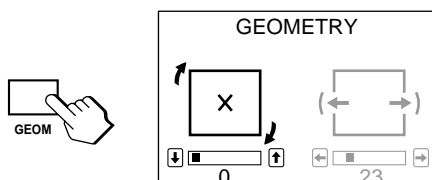

- 2 Appuyez sur les touches ". /> pour tourner l'image.

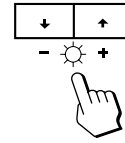

. . . . dans le sens contraire des aiguilles d'une montre,
> . . . dans le sens des aiguilles d'une montre.

Pour faire disparaître l'écran "GEOMETRY" OSD, appuyez de nouveau sur la touche GEOM.

L'écran "GEOMETRY" OSD disparaît automatiquement 10 secondes après que vous avez relâché les touches.

Pour réinitialiser le réglage, appuyez sur la touche RESET pendant que le menu est affiché.

Réglage de la distorsion en coussin

La valeur introduite devient le réglage unique pour tous les signaux d'entrée.

- 1 Appuyez sur la touche GEOM.
L'écran "GEOMETRY" OSD (On Screen Display) apparaît.

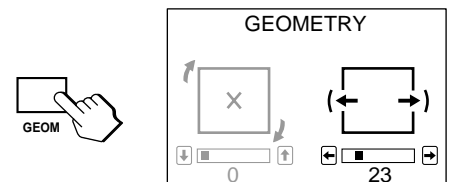

- 2 Appuyez sur les touches > ?/.

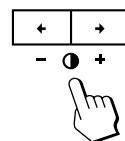

? . . . pour comprimer les côtés de l'image

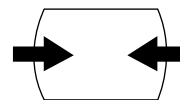

/ . . . pour élargir les côtés de l'image

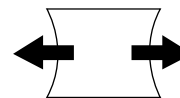

Pour faire disparaître l'écran "GEOMETRY" OSD, appuyez de nouveau sur la touche GEOM.

L'écran "GEOMETRY" OSD disparaît automatiquement 10 secondes après que vous avez relâché les touches.

Pour réinitialiser le réglage, appuyez sur la touche RESET pendant que le menu est affiché.

Réglage de la convergence

La valeur introduite devient le réglage commun à tous les signaux d'entrée.

- Appuyez sur la touche CONV.
L'écran "CONVERGENCE" OSD (On Screen Display) apparaît.

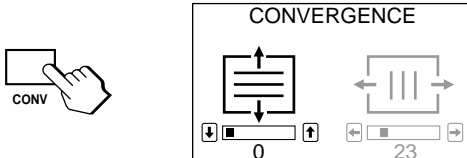

- Pour le réglage de la convergence verticale
Appuyez sur les touches " . / > .

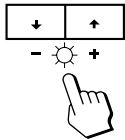

- . . . pour décaler le rouge vers le bas et le bleu vers le haut
- > . . . pour décaler le rouge vers le haut et le bleu vers le bas

- Pour le réglage de la convergence horizontale
Appuyez sur les touches > ? / .

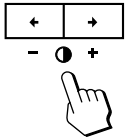

- ? . . . pour décaler le rouge vers la gauche et le bleu vers la droite
- / . . . pour décaler le rouge vers la droite et le bleu vers la gauche

Pour faire disparaître l'écran "CONVERGENCE" OSD, appuyez de nouveau sur la touche CONV.
L'écran "CONVERGENCE" OSD disparaît automatiquement 10 secondes après que vous avez relâché les touches.

Pour réinitialiser le réglage, appuyez sur la touche RESET pendant que le menu est affiché.

Réglage de la température des couleurs

La température de couleur sélectionnée devient le réglage commun à tous les signaux d'entrée.

- Appuyez sur la touche OPTION.
L'écran OPTION OSD (On Screen Display) apparaît.

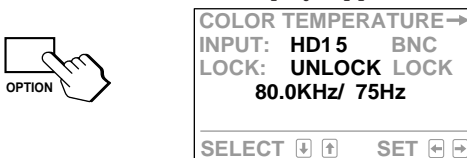

- Appuyez sur la touche > / .
L'écran "COLOR TEMPERATURE" OSD apparaît.

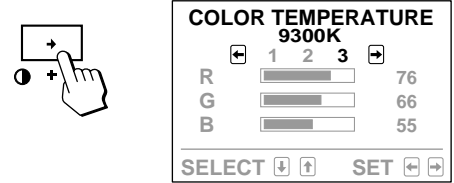

- Ajustez les réglages avec les touches > ? / . et . / > .

L'OSD présente trois modes de température des couleurs.

Les réglages d'usine sont 1 : 5000K, 2 : 6500K et 3 : 9300K.

Pour sélectionner 5000K, 6500K ou 9300K
Appuyez sur les touches > ? / .

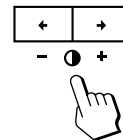

Pour obtenir la température de couleur voulue

- Appuyez sur les touches > ? / . pour sélectionner le mode 1, 2 ou 3.

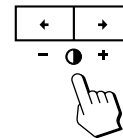

- Appuyez sur les touches " . / > . pour sélectionner R, G ou B.

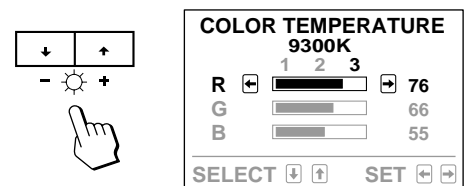

- Appuyez sur les touches > ? / . pour régler la température de couleur.

L'indication "5000K," "6500K" ou "9300K" disparaît.
Les températures de couleur sont mémorisées dans chacun des modes 1, 2 et 3 jusqu'à ce que vous réinitialisiez chacun d'eux.

Pour faire disparaître l'écran "COLOR TEMPERATURE" OSD, appuyez de nouveau sur la touche OPTION.
L'écran OSD disparaît automatiquement 30 secondes après que vous avez relâché les touches.

Pour réinitialiser le réglage, appuyez sur la touche RESET pendant que le menu est affiché.

Réglages

Suppression du moiré (GDM-20SE2T uniquement)

La valeur introduite est unique pour les signaux d'entrée reçus.

- 1 Appuyez sur la touche OPTION.
L'écran OPTION OSD (On Screen Display) apparaît.

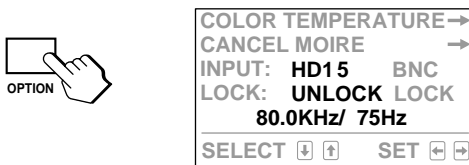

- 2 Appuyez sur les touches ". /> pour sélectionner "CANCEL MOIRE", puis appuyez sur la touche > /.

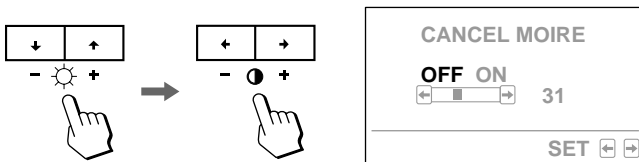

- 3 Appuyez sur la touche > ?// pour sélectionner "ON", puis appuyez sur la touche ..

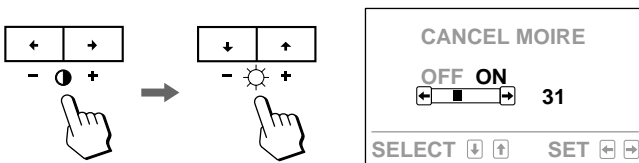

- 4 Appuyez sur les touches > ?// pour réduire le moiré au minimum.

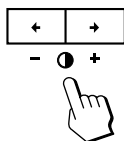

Pour faire disparaître l'écran "CANCEL MOIRE" OSD, appuyez de nouveau sur la touche OPTION. L'écran OSD disparaît automatiquement 30 secondes après que vous avez relâché les touches.

Pour réinitialiser le réglage, appuyez sur la touche RESET pendant que le menu est affiché.

Remarque

Lorsque le moiré a été supprimé, il se peut que l'image soit floue. Réglez le moiré progressivement à partir de 0 et stoppez le réglage aussi près que possible de 0.

Sélection du connecteur d'entrée

Etant donné que le moniteur dispose de deux connecteurs d'entrée, vous pouvez passer d'un signal d'entrée vidéo à l'autre. Il convient de sélectionner correctement le type de connecteur (HD15/5 BNC) selon le raccordement effectué.

- 1 Appuyez sur la touche OPTION.
L'écran OPTION OSD (On Screen Display) apparaît.

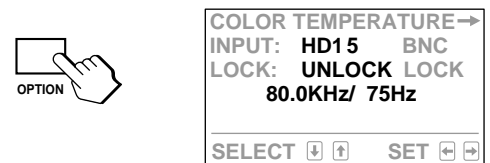

- 2 Appuyez sur les touches ". /> pour sélectionner "INPUT", puis sur les touches > ?// pour sélectionner "HD15" ou "BNC."

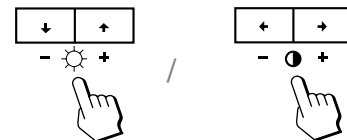

Lorsque vous passez d'une source d'entrée à l'autre, l'écran du moniteur se met un instant en sourdine (Mute), ensuite le signal passant par l'entrée sélectionnée s'affiche. Si l'entrée sélectionnée ne reçoit aucun signal vidéo, le moniteur passe automatiquement à l'autre entrée après Mute et l'écran OPTION OSD apparaît.

Pour faire disparaître l'écran des options, appuyez de nouveau sur OPTION. L'écran OSD disparaît automatiquement 30 secondes après que vous avez relâché les touches.

Si deux ordinateurs sont branchés au moniteur (un à chaque entrée), et lorsque l'un des deux ordinateurs est allumé ou relancé, ou si le moniteur est en mode d'économie d'énergie, le moniteur peut passer à l'autre entrée vu que le signal est temporairement interrompu. Choisissez l'entrée que vous utilisez en suivant les étapes décrites ci-dessus.

Verrouillage des commandes

Cette fonction vous permet de verrouiller le moniteur de telle sorte que toutes les touches du panneau frontal, à l'exception de l'interrupteur d'alimentation u et la touche OPTION, ne puissent être actionnées (mode de verrouillage). Vos réglages ne peuvent donc pas être modifiés. Grâce à cette fonction, vous êtes certains que vos réglages resteront inchangés même si les touches de commandes sont accessibles à d'autres.

Pour annuler le verrouillage, mettez-le en position OFF (UNLOCK).

Normalement, cette fonction doit être sur OFF (UNLOCK).

- 1 Appuyez sur la touche OPTION.
L'écran OPTION OSD (On Screen Display) apparaît.

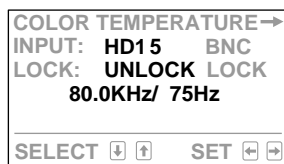

- 2 Appuyez sur les touches " ./> pour sélectionner "LOCK", puis appuyez sur les touches > ?// pour sélectionner "LOCK."

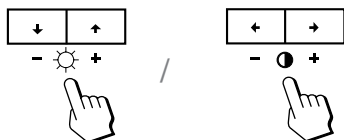

Les touches " ./> ne fonctionnent plus dans l'écran OPTION OSD.

Les touches de contrôle du panneau frontal ne fonctionnent plus, hormis la touche OPTION. Si vous appuyez sur n'importe quelle touche autre que l'interrupteur d'alimentation u et la touche OPTION, le symbole  apparaît à l'écran.



Pour annuler le verrouillage

Appuyez de nouveau sur la touche OPTION.
Appuyez sur les touches > ?// pour sélectionner "UNLOCK."

Pour faire disparaître l'écran OPTION OSD, appuyez de nouveau sur la touche OPTION.
L'écran OSD disparaît automatiquement 30 secondes après que vous avez relâché les touches.

Vérification de la fréquence du signal

Il est possible de vérifier les fréquences verticale et horizontale du signal d'entrée reçu.

Appuyez sur la touche OPTION.
L'écran OPTION OSD (On Screen Display) apparaît.

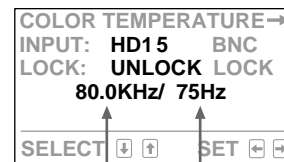
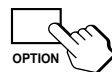

Fréquence horizontale Fréquence verticale

Restauration des valeurs par défaut

Pour restaurer un réglage individuel

Si vous souhaitez réinitialiser la température des couleurs

Sélectionnez l'un des trois modes de température des couleurs, (voir "Réglage de la température des couleurs", page 21), puis appuyez sur la touche RESET avant que l'écran OSD (On Screen Display) disparaisse.

Si vous souhaitez réinitialiser un autre réglage

Appuyez sur la touche correspondant au réglage à réinitialiser, puis appuyez sur la touche RESET avant que l'écran OSD (On Screen Display) disparaisse.

Pour réinitialiser à la fois la luminosité, le contraste, la taille, le centrage et la distorsion en coussin (pour le signal reçu)

Appuyez sur la touche RESET avec une pièce de monnaie pendant une seconde lorsque aucun l'écran OSD n'est affiché.



Pour réinitialiser à la fois tous les réglages aux valeurs d'usine

Appuyez sur la touche RESET et maintenez-la enfoncée pendant plus de 2 secondes. Tous les réglages, y compris la luminosité et le contraste, sont réinitialisés aux valeurs d'usine.

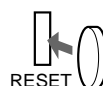

Economie d'énergie

Ce moniteur comporte trois modes de réduction de la consommation d'énergie.

Lorsqu'il détecte l'absence de l'un des signaux de synchronisation transmis par l'ordinateur hôte, ou des deux, il réduit la consommation d'électricité de la façon suivante.

Mode	Etat	Consommation électrique	Temps de reprise requis	Indicateur POWER SAVING	Indicateur d'alimentation u
1	Fonctionnement normal	≤ 140 W	—	éteint	vert allumé
2	Veille (1re étape de l'économie d'énergie)	≤ 100 W	approx. 3 sec.	orange allumé	vert allumé
3	Interruption (2e étape de l'économie d'énergie)	≤ 15 W	approx. 3 sec.	orange allumé	vert allumé
4	Mode inactif (3e étape de l'économie d'énergie)	≤ 5 W	approx. 10 sec.	orange allumé	éteint
5	Hors tension	0 W	—	éteint	éteint

Fonction d'économie d'énergie

La synchronisation horizontale n'est pas effectuée.

L'appareil passe en mode de veille.

La synchronisation verticale n'est pas effectuée.

L'appareil passe en mode d'interruption.

Les synchronisations horizontale et verticale ne sont pas effectuées.

L'appareil passe en mode inactif.

Ce moniteur requiert un logiciel d'économie d'énergie d'écran ou de carte vidéo qui désactive un signal de synchronisation ou les deux de façon à activer la fonction d'économie d'énergie.

Attention: La fonction d'économie d'énergie met automatiquement le moniteur en mode inactif si l'interrupteur d'alimentation est actionné sans qu'il y ait de signal d'entrée vidéo. Dès que les synchronisations horizontale et verticale sont détectées, le moniteur revient automatiquement en mode de fonctionnement normal.

Un moniteur prêt à l'emploi

Cet écran est conforme aux spécifications DDC™1, DDC2B et DDC2AB, qui sont les standards VESA DDC (Display Data Channel).

Lorsqu'un système hôte DDC1 est raccordé, le moniteur se synchronise sur l'horloge verticale conformément aux standards VESA et fournit l'EDID (Extended Display Identification) sur la ligne de données.

Lorsqu'un système hôte DDC2B ou DDC2AB est raccordé, le moniteur bascule automatiquement vers la communication respective.

DDC™ est une marque déposée de Video Electronics Standard Association.

Utilisation du support pivotant

Le support pivotant permet de régler le moniteur suivant l'angle de vision voulu dans une plage horizontale de 90° et verticale de 20°.

Pour orienter le moniteur sur les plans vertical et horizontal, saisissez-le des deux mains par la base comme illustré ci-dessous.

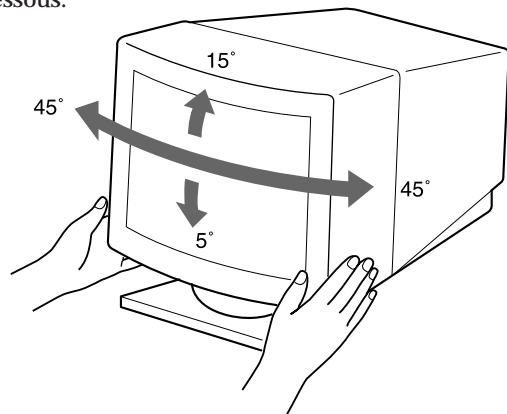

Fil d'amortissement

Sur un fond blanc, il se peut que vous observiez sur l'écran de très fines lignes horizontales comme dans l'illustration. Il s'agit de fils d'amortissement. Ces fils sont fixés à la grille d'ouverture à l'intérieur du tube Trinitron et sont destinés à amortir les vibrations de la grille d'ouverture pour éviter qu'elles n'altèrent la qualité de l'image.

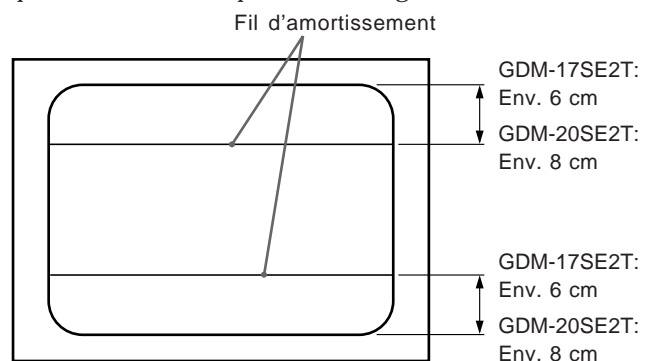

Spécifications

GDM-17SE2T

Tube image 0,25 mm de pas d'ouverture de grille
17 pouces en diagonale
90° de déflexion

Taille de l'image affichée

Env. 327 × 241 mm (l/h)
(12 7/8 × 9 1/2 pouces)

Image affichée de 15,9 pouces

Résolution

Horizontale : Max. 1280 points

Verticale : Max. 1024 lignes

Taille standard de l'image

Env. 300 × 225 mm (l/h)

(11 7/8 × 8 7/8 pouces)

ou

Env. 293 × 234 mm (l/h)

(11 5/8 × 9 1/4 pouces)

Fréquence de déflexion

Horizontale : 30 à 85 kHz

Verticale : 48 à 150 Hz

Tension/courant d'entrée

CA 100 à 120 V, 50/60 Hz, 1,7 A

CA 220 à 240 V, 50-60 Hz, 1,2 A

Consommation électrique

Max. 140 W

Dimensions

403,6 × 426,3 × 450 mm (l/h/p)

(16 × 16 7/8 × 17 3/4 pouces)

Masse

Env. 20 kg (44 lb)

GDM-20SE2T

Tube image 0,25 mm de pas d'ouverture de grille,
20 pouces en diagonale
90° de déflexion

Taille de l'image affichée

Env. 387 × 292 mm (l/h)

(15 1/4 × 11 1/2 pouces)

Image affichée de 19,0 pouces

Résolution

Horizontale : Max. 1600 points

Verticale : Max. 1200 lignes

Taille standard de l'image

Env. 373 × 280 mm (l/h)

(14 3/4 × 11 7/8 pouces)

ou

Env. 350 × 280 mm (l/h)

(13 7/8 × 11 1/8 pouces)

Fréquence de déflexion

Horizontale : 30 à 96 kHz

Verticale : 48 à 160 Hz

Tension/courant d'entrée

CA 100 à 120 V, 50/60 Hz, 1,7 A

CA 220 à 240 V, 50-60 Hz, 1,2 A

Consommation électrique

Max. 150 W

Dimensions

472 × 493,5 × 501 mm (l/h/p)

(18 5/8 × 19 1/2 × 19 3/4 pouces)

Masse

Env. 30 kg (66 lb 2 oz)

La conception et les spécifications sont sujettes à modifications sans préavis.

Dépannage

Cette section peut vous aider à localiser un problème et, par conséquent, vous éviter de devoir consulter un service technique, ce qui vous permet de ne pas interrompre votre productivité.

Pas d'image

- / Les indicateurs u (alimentation) et POWER SAVING ne sont pas allumés.
 - Vérifiez si le cordon d'alimentation est correctement raccordé.
 - Vérifiez si l'interrupteur marche/arrêt est en position "on".
- / L'indicateur POWER SAVING est allumé.
 - Vérifiez si l'interrupteur d'alimentation est en position "on".
 - L'écran sera réactivé lorsque vous actionnerez une touche du clavier de l'ordinateur.
 - Vérifiez si le câble vidéo est correctement raccordé et si toutes les fiches sont fermement enfoncées.
 - Vérifiez si les 5 BNC sont connectés dans le bon ordre (du côté du cordon d'alimentation: rouge - vert - bleu - HD - VD).
 - Assurez-vous qu'aucune broche n'est pliée ni enfoncée dans le connecteur HD15 du câble.
 - Vérifiez si la carte vidéo est complètement introduite dans une fente de bus appropriée.
 - Vérifiez si la plage de fréquences vidéo correspond à celle spécifiée pour le moniteur.
 - Si vous utilisez un système Macintosh, assurez-vous que l'adaptateur Macintosh et le câble de signal vidéo sont correctement raccordés.
- / Les indicateurs u (alimentation) et/ou POWER SAVING clignotent à la fois.
 - Mettez le moniteur sous tension et hors tension. Si l'indicateur est éteint, le fonctionnement est normal. Si l'indicateur clignote toujours, il se peut que le moniteur soit défaillant.
- / Si vous procédez aux vérifications ci-dessus et si le moniteur n'affiche toujours rien.
 - Débranchez le câble vidéo (HD15/5 BNC) et maintenez ensuite la touche >+ enfoncée pendant 2 secondes de manière à afficher les barres de couleur. Mettez ensuite le moniteur hors et sous tension en appuyant sur l'interrupteur d'alimentation u. Si le moniteur ne repasse pas en mode actif, c'est qu'il est hors d'état de marche.

L'image vacille

- / Consultez le manuel de votre carte graphique pour le réglage adéquat du moniteur pour votre Multiscan 17seII/20seII.
- / Consultez ce manuel et vérifiez si le mode graphique et la fréquence que vous essayez d'utiliser sont supportées. Certaines cartes vidéo peuvent avoir une impulsion de synchronisation trop étroite pour une synchronisation correcte du moniteur, même dans la plage adéquate.

Dépannage

La couleur n'est pas uniforme

- / Actionnez l'interrupteur d'alimentation u une fois pour activer le cycle Auto-degauss. Cette fonction sert à démagnétiser le châssis métallique du tube cathodique afin de permettre une reproduction uniforme des couleurs. Si un deuxième cycle de démagnétisation est nécessaire, laissez passer 20 minutes entre les deux cycles pour obtenir un résultat optimal.

Vous ne pouvez pas ajuster le moniteur avec les touches avant

- / Si le verrouillage est actif, désactivez-le dans l'écran OPTION OSD (page 23). Vous serez de nouveau à même de régler le moniteur.

Le blanc n'est pas blanc

- / Ajustez la température des couleurs dans l'écran OPTION OSD (page 21).
- / Vérifiez si les 5 BNC sont raccordés dans le bon ordre (du côté du cordon d'alimentation : rouge - vert - bleu - HD - VD).

L'image écran n'est pas centrée ou correctement dimensionnée

- / Réglez le centrage, la taille ou la géométrie avec l'écran OSD (pages 19, 20).
- / Certains modes vidéo ne remplissent pas la totalité de l'écran. Il n'y a pas de réponse unique à ce problème, qui tend cependant à se présenter plus souvent lorsque le temps de rafraîchissement est plus élevé.

Les bords de l'image sont incurvés

- / Ajustez la distorsion en coussin dans l'écran OSD (page 20).

Des tons rouges ou bleus apparaissent sur le bord des lignes blanches

- / Réglez la convergence avec l'écran OSD (page 21).

L'image est floue

- / Réglez le contraste et la luminosité dans l'écran OSD (page 19).
- / Actionnez l'interrupteur d'alimentation u une fois pour activer le cycle Auto-degauss. Cette fonction sert à démagnétiser le châssis métallique du tube cathodique afin de permettre une reproduction uniforme des couleurs. Si un deuxième cycle de démagnétisation est nécessaire, laissez passer 20 minutes entre les deux cycles pour obtenir un résultat optimal.
- / Si des tons rouges ou bleus apparaissent au bord des images, réglez la convergence dans l'écran OSD (page 21).
- / (GDM-20SE2T uniquement)
Si le moiré est supprimé via l'écran OPTION OSD, l'image risque d'être floue.
— Sélectionnez "OFF" dans l'écran OPTION OSD (page 22).

L'image sautille ou oscille fortement

- / Isolez et éliminez toute source potentielle de champ électrique ou magnétique. Ces champs sont souvent créés par des ventilateurs électriques, des éclairages fluorescents, des imprimantes laser, etc.
- / Si vous avez installé un autre moniteur à proximité de ce moniteur, écartez-les davantage l'un de l'autre de manière à réduire les interférences.
- / Essayez de brancher le moniteur sur une autre prise murale, de préférence sur un autre circuit.
- / Essayez le moniteur sur un autre ordinateur dans une autre pièce.

Apparition d'images fantômes

- / Éliminez les câbles de prolongation vidéo et/ou les boîtiers de commutation vidéo. Une longueur de câble excessive ou des connexions faibles peuvent provoquer ce problème.

Deux fines lignes horizontales (fils) sont visibles

- / Ces fils stabilisent la grille d'ouverture rayée verticalement. Cette grille permet le passage de plus de lumière, optimisant ainsi les couleurs et la brillance du tube Trinitron.

Une trame onduloire ou elliptique (moirée) est visible sur l'écran

- / En fonction de la relation entre la résolution, l'espacement des points du moniteur et l'espacement des points de certaines trames d'image, il est possible que l'arrière-plan visible à l'écran, et plus particulièrement le gris, soit moiré. Cet inconvénient ne peut être éliminé qu'en changeant votre trame de desktop.
- / (GDM-20SE2T uniquement)
Supprimez le moiré avec l'écran OPTION OSD (Page 22). Peut être modifié en fonction du modèle.

Des vibrations et des chocs lors du transport peuvent provoquer un décalage de la grille d'ouverture, ce qui entraîne l'apparition de lignes noires (GDM-20SE2T uniquement)

- / Tapotez légèrement sur les côtés du moniteur.

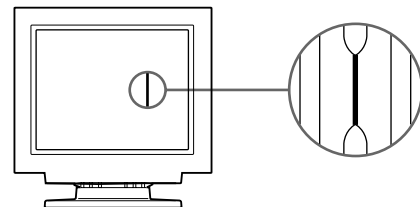

- Si le problème persiste, appelez votre distributeur Sony agréé depuis un téléphone situé à proximité de votre moniteur.
- Inscrivez la désignation du modèle et le numéro de série de votre moniteur, de même que la marque et la désignation de votre ordinateur et de la carte vidéo.

Índice

Introducción	27	Función de ahorro de energía	36
Precauciones	27	Función Plug and Play	36
Inicio	28	Soporte basculante giratorio	36
Uso del monitor	29	Hilos de amortiguación	36
Funciones de los controles	30	Especificaciones	37
Ajustes	31	Solución de problemas	37

Introducción

Enhorabuena por la adquisición del monitor de exploración múltiple de la serie SE de Sony.

Este monitor incorpora 25 años de experiencia de Sony en tecnología de pantallas Trinitron, garantizando un excelente rendimiento, así como una notable fiabilidad.

El avanzado diseño de la serie SE junto con la tecnología digital de exploración múltiple, permiten la sincronización con cualquier modo de vídeo dentro de un amplio margen de exploración. Además, los tres modos de color predefinidos de fábrica y ajustables por el usuario proporcionan una flexibilidad sin precedentes para obtener

en las impresiones los mismos colores que aparecen en pantalla. Este monitor también se caracteriza por controles digitales con la función OSD (Indicaciones en pantalla). Mediante la visualización del estado de control, es posible realizar ajustes con facilidad. Todas estas características proporcionan un alto rendimiento con la calidad y el respaldo de Sony.

El GDM-17SE2T es el modelo utilizado para las ilustraciones.

Precauciones

Instalación

- Coloque la unidad en un lugar debidamente ventilado para evitar el recalentamiento interno. No sitúe la unidad sobre superficies (alfombras, mantas, etc.) o cerca de materiales (cortinas, tapices) que puedan bloquear los orificios de ventilación.
- No instale la unidad cerca de fuentes de calor, como radiadores o tubos de ventilación, ni la exponga a la luz directa del sol, a polvo excesivo, o a vibraciones o sacudidas mecánicas.
- Mantenga la unidad alejada de equipos que generen campos magnéticos, como transformadores o líneas eléctricas de alto voltaje.

Mantenimiento

- Limpie el exterior, el panel y los controles con un paño suave ligeramente humedecido en una solución detergente poco concentrada. No utilice ningún tipo de estropajo abrasivo, limpiadores alcalinos, detergentes abrasivos ni disolventes, como alcohol o bencina.
- Procure no frotar, tocar ni golpear la superficie de la pantalla con objetos puntiagudos o abrasivos, como un bolígrafo o un destornillador. De lo contrario, este tipo de contacto puede causar que el tubo de imagen se arañe.

ES

Advertencia sobre la conexión de la alimentación

- Utilice un cable de alimentación adecuado al suministro eléctrico local.
Para los usuarios de EE UU.
En caso contrario, este monitor no cumplirá las normas FCC obligatorias.
Para los usuarios del R.U.
Si utiliza el monitor en el R.U., utilice el cable UK suministrado con el enchufe UK.
- Tras apagar el monitor, espere al menos 30 segundos antes de desconectar el cable de alimentación para permitir la descarga de la electricidad estática acumulada en la superficie del tubo de imagen.
- Al apagar el monitor, el tubo de imagen se desmagnetiza durante 5 segundos aproximadamente. Este proceso genera un intenso campo magnético que puede alterar los datos contenidos en las cintas o discos magnéticos situados en las proximidades. Por ello, es aconsejable situar tales soportes magnéticos lejos del monitor.

Ejemplos de formas de enchufes:

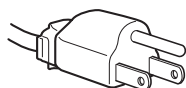

para tensiones de 100 a 120 V CA



para tensiones de 220 a 240 V CA

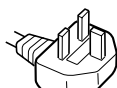

Sólo para 240 V CA

La toma de corriente debe instalarse en las proximidades del monitor y ser fácilmente accesible.

Inicio

Este monitor se sincroniza con cualquier sistema IBM o compatible equipado con VGA o con mayor capacidad de gráficos. Aunque el monitor se sincroniza con otras plataformas, incluido el sistema Macintosh y Power Macintosh, es necesario un adaptador de cable. Para recibir asesoramiento sobre el adaptador que mejor se adecue a sus necesidades, póngase en contacto con su proveedor.

Paso 1: Con el ordenador apagado, fije el cable de señal de vídeo al monitor (HD15/5 BNC) y el otro extremo a la tarjeta de vídeo.

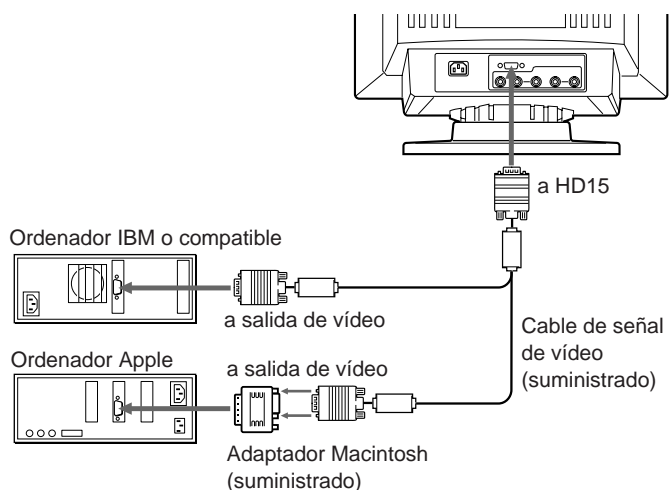

Paso 3: Encienda el monitor y el ordenador.

Paso 4: Conmute el conector de entrada en función del procedimiento de ajuste de la página 34.

Paso 5: Si es necesario, ajuste los controles de usuario según sus preferencias.

La instalación del monitor ha finalizado. Disfrútelo.

Nota

Para cumplir con los límites de clase B de la FCC y de la IC relativos a dispositivos digitales, fije el cable de señal de vídeo suministrado para la entrada HD15 o el SMF-400 (vendido por separado) para la entrada BNC. Además, cada cable está provisto de núcleos de ferrita.

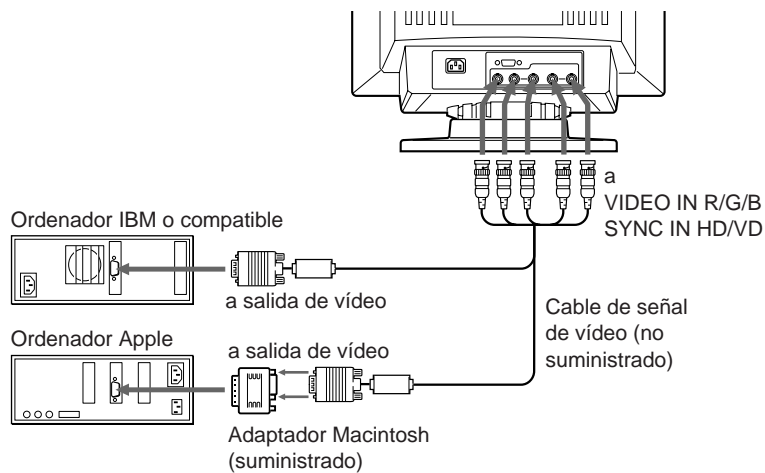

Nota: Utilice el adaptador de conectores HD15 (hembra) - HD15 (macho sin contacto núm. 9) (no suministrado) para un ordenador con DOS normal que no cumpla con DDC2AB y que tenga el contacto núm. 9 desconectado.

Paso 2: Con el monitor apagado, fije el cable de alimentación al monitor y el otro extremo a la toma de corriente.

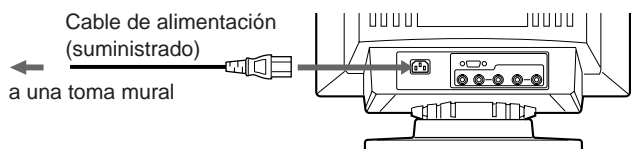

Uso del monitor

Modos predefinidos y de usuario

El Multiscan 17seII/20seII dispone de modos predefinidos de fábrica que se adaptan a las 10 normas más comunes de la industria y por los que se obtienen verdaderas características "plug and play".

Si utiliza un modo de vídeo distinto de los 10 modos predefinidos de fábrica, es posible que sea necesario realizar una sintonización de precisión para optimizar la imagen según sus preferencias. Para ello, basta ajustar el monitor siguiendo las instrucciones anteriormente descritas. Los ajustes se almacenarán automáticamente y se restaurarán siempre que utilice dicho modo.

Es posible almacenar en memoria un total de 15 modos definidos por el usuario. Si se introduce un decimosexto modo, éste sustituirá al primero.

Con respecto a los modos menos comunes y a aquellos que se desarrollen en el futuro, mediante la tecnología digital de exploración múltiple del Multiscan 17seII/20seII es posible realizar todos los ajustes necesarios para garantizar una alta calidad de imagen para cualquier sincronización de la gama de frecuencias. No obstante, debido a la gran variedad de tarjetas de vídeo existentes en el mercado, puede ser necesario que el usuario sintonice con precisión el centrado y el tamaño vertical y horizontal.

Condiciones recomendadas de sincronización horizontal

El ancho de sincronización horizontal debe ser >4,8% del tiempo horizontal total.

El ancho de supresión horizontal debe ser >3,0 µseg.

Nota: Para usuarios de Windows^{®4)} consulte el manual de la tarjeta de vídeo o el programa de utilidades que acompaña a la tarjeta gráfica para seleccionar la mayor velocidad de regeneración de imagen disponible, con el fin de obtener un rendimiento óptimo del monitor.

GDM-17SE2T

Nº.	Resolución (puntos × líneas)	Frecuencia horizontal	Frecuencia vertical	Modo de gráficos
1	640 × 480	31,5 kHz	60 Hz	VGA Graphic ¹⁾
2	720 × 400	31,5 kHz	70 Hz	VGA Text ¹⁾
3	640 × 480	43,3 kHz	85 Hz	VESA ²⁾
4	832 × 624	49,7 kHz	75 Hz	Macintosh 16" Color ³⁾
5	800 × 600	53,7 kHz	85 Hz	VESA ²⁾
6	1024 × 768	60,0 kHz	75 Hz	Macintosh 19" Color ³⁾
7	1280 × 1024	64,0 kHz	60 Hz	VESA ²⁾
8	1024 × 768	68,7 kHz	85 Hz	VESA ²⁾
9	1152 × 870	68,7 kHz	75 Hz	Macintosh 21" Color ³⁾
10	1280 × 1024	80,0 kHz	75 Hz	VESA ²⁾

GDM-20SE2T

Nº.	Resolución (puntos × líneas)	Frecuencia horizontal	Frecuencia vertical	Modo de gráficos
1	640 × 480	31,5 kHz	60 Hz	VGA Graphic ¹⁾
2	720 × 400	31,5 kHz	70 Hz	VGA Text ¹⁾
3	640 × 480	43,3 kHz	85 Hz	VESA ²⁾
4	832 × 624	49,7 kHz	75 Hz	Macintosh 16" Color ³⁾
5	800 × 600	53,7 kHz	85 Hz	VESA ²⁾
6	1024 × 768	60,2 kHz	75 Hz	Macintosh 19" Color ³⁾
7	1024 × 768	68,7 kHz	85 Hz	VESA ²⁾
8	1152 × 870	68,7 kHz	75 Hz	Macintosh 21" Color ³⁾
9	1280 × 1024	91,1 kHz	85 Hz	VESA ²⁾
10	1600 × 1200	93,8 kHz	75 Hz	VESA ²⁾

1) VGA es una marca registrada de IBM Corporation.

2) VESA es una marca registrada de Video Electronics Standard Association.

3) Macintosh es una marca registrada de Apple Computer Inc.

4) Windows[®] es una marca registrada de Microsoft Corporation en los Estados Unidos de América y en otros países.

Funciones de los controles

Consulte la descripción en las páginas que se mencionan a continuación

Parte frontal

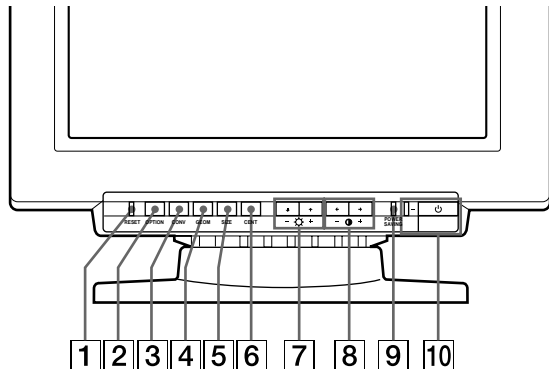

- 1 **Botón RESET (página 35)**
Pulse este botón para que los datos de ajuste recuperen los valores predefinidos de fábrica.
- 2 **Botón OPTION (opción) (páginas 33-35)**
Pulse este botón para ajustar las opciones, como el bloqueo de los controles y la temperatura del color.
- 3 **Botón CONV (convergencia) (página 33)**
Pulse este botón para ajustar la convergencia vertical y horizontal.
- 4 **Botón GEOM (configuración geométrica) (página 32)**
Pulse este botón para ajustar la rotación y la distorsión de la imagen.
- 5 **Botón SIZE (tamaño) (página 32)**
Pulse este botón para ajustar el tamaño vertical y horizontal de la imagen.
- 6 **Botón CENT (centrado) (página 31)**
Pulse este botón para ajustar la posición vertical y horizontal de la imagen.
- 7 **Botones " (brillo) -/+ (. />) (páginas 31-35)**
Pulse estos botones para ajustar el brillo.
Los botones -/+ (. />) permiten ajustar todas las opciones.
- 8 **Botones > (contraste) -/+ (? /!) (páginas 31-35)**
Pulse estos botones para ajustar el contraste.
Los botones -/+ (? /!) permiten ajustar todas las opciones.
- 9 **Indicador POWER SAVING (ahorro de energía) (página 36)**
Este indicador se ilumina cuando el monitor se encuentra en el modo de ahorro de energía.
- 0 **Indicador e interruptor de alimentación u (página 36)**
Pulse este interruptor para encender o apagar el monitor. Al encender el monitor, el indicador de alimentación se ilumina.

Parte posterior

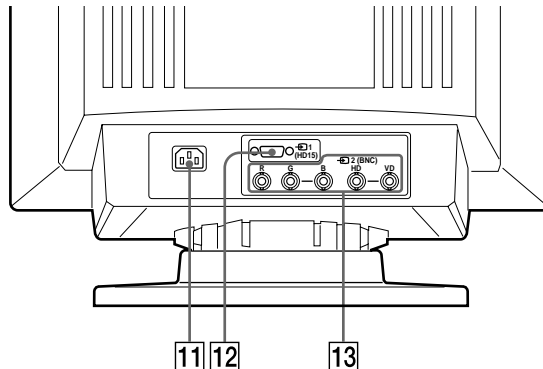

- ! | **Conector IN de CA**
Enchufe un cable de alimentación de CA.
- !™ **1 Conector de entrada de vídeo (HD15)**
El cable acepta señales de vídeo RGB (0,714 Vp-p, positivas) y señales de sincronización.

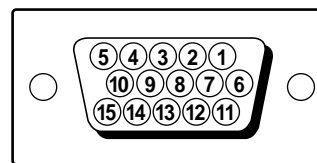

No. de terminal	Señal	No. de terminal	Señal
1	Rojo	9	+5V de DDC*
2	Verde (sincronización compuesta de verde)	10	Masa
3	Azul	11	—
4	—	12	Datos bidireccionales (SDA)*
5	Masa de DDC*	13	Sincronización horizontal
6	Masa de rojo	14	Sincronización vertical
7	Masa de verde	15	Reloj de datos (SLC)*
8	Masa de azul		

* Norma de Canal de Datos de Visualización (DDC) por VESA

- ! £ **2 Conectores de entrada de vídeo (5 BNC)**
El cable admite las señales de vídeo RGB (rojo, verde y azul) (0,714 Vp-p, positiva) y las señales SYNC.

Ajustes

Para ajustar la imagen según su preferencia, realice el procedimiento descrito a continuación. La función OSD (indicación en pantalla) permite ajustar todas las opciones. La opción seleccionada aparecerá en OSD en color blanco.

Antes de realizar el ajuste, encienda la unidad y conecte un cable de video al ordenador o estación de trabajo.

Ajuste del brillo de la imagen

Los datos de ajuste se convierten en el ajuste común para todas las señales de entrada recibidas.

- 1 Pulse el botón " ./>. En OSD aparece "BRIGHTNESS/CONTRAST."

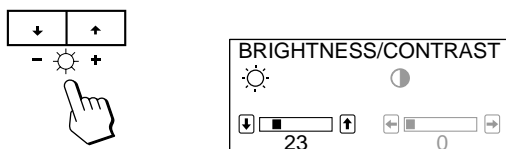

- 2 Pulse los botones " ./> para ajustar el brillo de la imagen.
 - . . . para reducir el brillo
 - > . . . para aumentar el brillo

La indicación "BRIGHTNESS/CONTRAST" desaparece de OSD 3 segundos después de soltar los botones.

Para reajustar, pulse el botón RESET mientras la función OSD esté activada.

Ajuste del contraste de la imagen

Los datos de ajuste se convierten en el ajuste común para todas las señales de entrada recibidas.

- 1 Pulse el botón > ?//. En OSD aparece "BRIGHTNESS/CONTRAST."

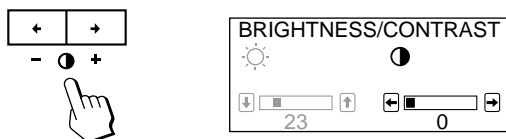

- 2 Pulse los botones > ?// para ajustar el contraste de la imagen.
 - ? . . . para reducir el contraste
 - / . . . para aumentar el contraste

La indicación "BRIGHTNESS/CONTRAST" desaparece de OSD 3 segundos después de soltar los botones.

Para reajustar, pulse el botón RESET mientras la función OSD esté activada.

Ajuste de la posición de centrado de la imagen

Los datos de ajuste se convierten en el ajuste único para las señales de entrada recibidas.

- 1 Pulse el botón CENT. En OSD aparece "CENTER."

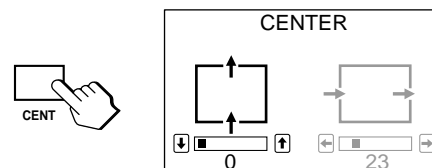

- 2 Para realizar el ajuste de imagen vertical Pulse los botones " ./>.

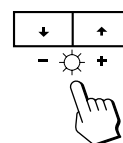

. . . para desplazar la imagen hacia abajo
> . . . para desplazar la imagen hacia arriba

Para realizar el ajuste de imagen horizontal Pulse los botones > ?//.

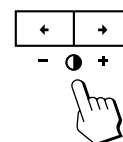

? . . . para desplazar la imagen hacia la izquierda
/ . . . para desplazar la imagen hacia la derecha

Para borrar la indicación "CENTER" en OSD, vuelva a pulsar el botón CENT.

La indicación desaparece automáticamente de "CENTER" en OSD 10 segundos después de soltar los botones.

Para reajustar, pulse el botón RESET mientras la función OSD esté activada.

Ajustes

Ajuste del tamaño de la imagen

Los datos de ajuste se convierten en el ajuste único para las señales de entrada recibidas.

- 1 Pulse el botón SIZE.
En OSD aparece "SIZE."

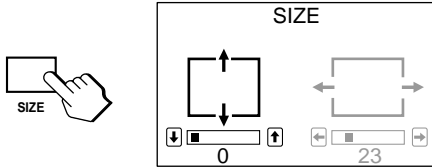

- 2 Para realizar el ajuste vertical
Pulse los botones " ./>.

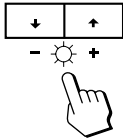

... para reducir el tamaño de la imagen
> ... para ampliar la imagen

Para realizar el ajuste horizontal
Pulse los botones > ?//.

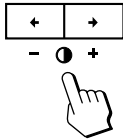

? ... para reducir el tamaño de la imagen
/ ... para ampliar la imagen

Para borrar la indicación "SIZE" en OSD, vuelva a pulsar el botón SIZE.

La indicación desaparece automáticamente 10 segundos después de soltar los botones.

Para reajustar, pulse el botón RESET mientras la función OSD esté activada.

Ajuste de la rotación de la imagen

Los datos de ajuste se convierten en el ajuste común para todas las señales de entrada recibidas.

- 1 Pulse el botón GEOM.
En OSD aparece "GEOMETRY."

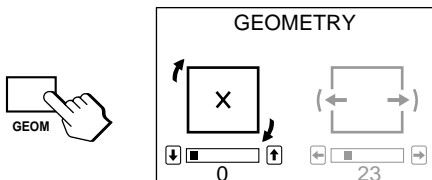

- 2 Pulse los botones " ./>.

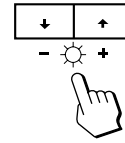

... para que la imagen gire en el sentido contrario de las agujas del reloj
> ... para que la imagen gire en el sentido de las agujas del reloj.

Para borrar la indicación "GEOMETRY" en OSD, vuelva a pulsar el botón GEOM.

La indicación desaparece automáticamente 10 segundos después de soltar los botones.

Para reajustar, pulse el botón RESET mientras la función OSD esté activada.

Ajuste de la distorsión de la imagen

Los datos de ajuste se convierten en el ajuste único para las señales de entrada recibidas.

- 1 Pulse el botón GEOM.
En OSD aparece "GEOMETRY."

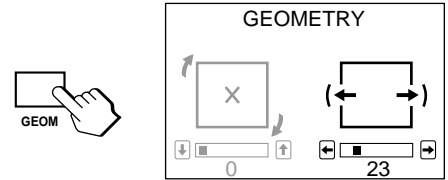

- 2 Pulse los botones > ?//.

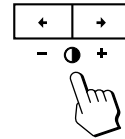

? ... para reducir los bordes de la imagen

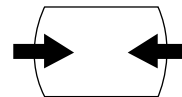

/ ... para ampliar los bordes de la imagen

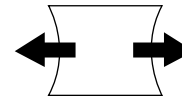

Para borrar la indicación "GEOMETRY" en OSD, vuelva a pulsar el botón GEOM.

La indicación desaparece automáticamente 10 segundos después de soltar los botones.

Para reajustar, pulse el botón RESET mientras la función OSD esté activada.

Ajuste de la convergencia

Los datos de ajuste se convierten en el ajuste común para todas las señales de entrada recibidas.

- 1 Pulse el botón CONV.
En OSD aparece "CONVERGENCE."

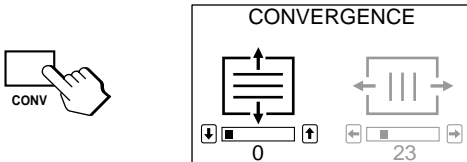

- 2 Para realizar el ajuste vertical
Pulse los botones " / > .

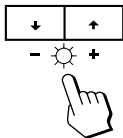

- . . . para desplazar el rojo (R) hacia abajo y el azul (B) hacia arriba
- > . . . para desplazar el rojo (R) hacia arriba y el azul (B) hacia abajo

Para realizar el ajuste horizontal
Pulse los botones > ?//.

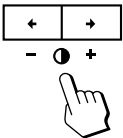

- ? . . . para desplazar el rojo (R) hacia la izquierda y el azul (B) hacia la derecha
- / . . . para desplazar el rojo (R) hacia la derecha y el azul (B) hacia la izquierda

Para borrar la indicación "CONVERGENCE" en OSD, vuelva a pulsar el botón CONV.
La indicación desaparece automáticamente 10 segundos después de soltar los botones.

Para reajustar, pulse el botón RESET mientras la función OSD esté activada.

Ajuste de la temperatura del color

La temperatura del color seleccionada se convierte en el ajuste común para todas las señales de entrada.

- 1 Pulse el botón OPTION.
Aparece la indicación en pantalla OPTION OSD.

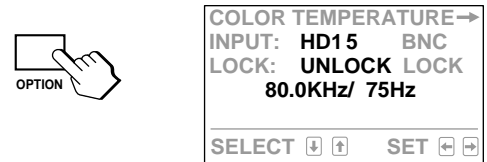

- 2 Pulse el botón > /.
En OSD aparece "COLOR TEMPERATURE."

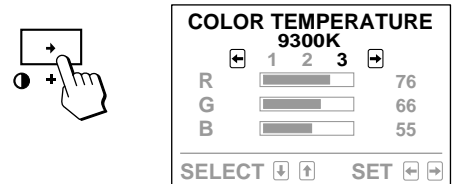

- 3 Para realizar el ajuste, utilice los botones > ?// y " / > .
En OSD existen tres modos de temperatura del color.
Los ajustes de fábrica son: 1 : 5000K, 2 : 6500K, 3 : 9300K.

Para seleccionar 5000K, 6500K o 9300K
Pulse los botones > ?//.

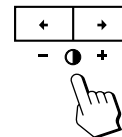

Para obtener la temperatura de color deseada

- 1 Pulse > ?// para seleccionar los modos 1, 2 o 3.

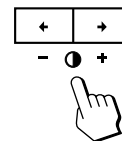

- 2 Pulse " /> para seleccionar R, G o B.

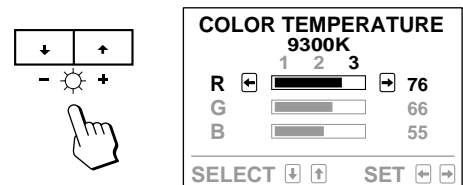

- 3 Pulse > ?// para ajustar la temperatura del color.
Desaparece la indicación "5000K," "6500K" o "9300K".
Las temperaturas de color quedan memorizadas en los modos 1, 2 y 3 hasta que vuelva a ajustarlos.

Para borrar la indicación "COLOR TEMPERATURE" en OSD, vuelva a pulsar el botón OPTION.
La indicación desaparece automáticamente 30 segundos después de soltar los botones.

Para reajustar, pulse el botón RESET mientras la función OSD esté activada.

Ajustes

Cancelación del efecto muaré (sólo para GDM-20SE2T)

Los datos de ajuste se convierten en el ajuste único de la señal de entrada recibida.

- 1 Pulse el botón OPTION.
Aparece la indicación en pantalla OPTION OSD.

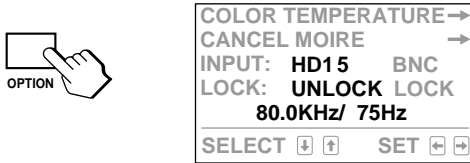

- 2 Para seleccionar "CANCEL MOIRE" pulse los botones " ./> y, a continuación, > /.

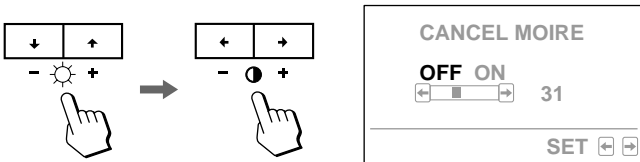

- 3 Pulse los botones > ?// para seleccionar "ON" y, a continuación, " ..

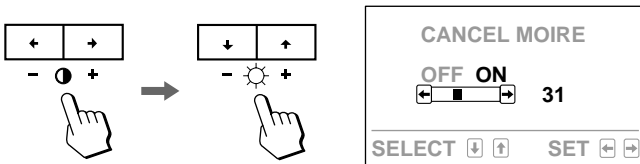

- 4 Pulse los botones > ?// para ajustar el efecto muaré al mínimo.

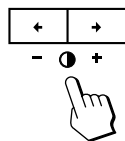

Para borrar la indicación "CANCEL MOIRE" en OSD, vuelva a pulsar el botón OPTION. La indicación desaparece automáticamente 30 segundos después de soltar los botones.

Para reajustar, pulse el botón RESET mientras la función OSD esté activada.

Nota

Si cancela el efecto muaré, la imagen puede aparecer borrosa. Ajuste dicho efecto de forma gradual a partir de 0 y detenga el ajuste en la posición más cercana a 0 posible.

Conmutación del conector de entrada

Puesto que el monitor dispone de dos grupos de conectores de entrada, es posible conmutar entre dos señales de entrada de vídeo. Es necesario seleccionar correctamente el tipo de conector (BNC HD15/5) según la conexión.

- 1 Pulse el botón OPTION.
Aparece la indicación en pantalla OPTION OSD.

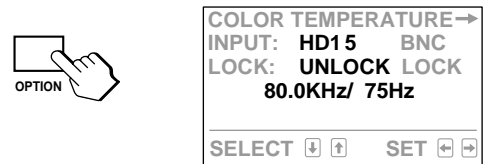

- 2 Pulse los botones " ./> para seleccionar "INPUT" y después pulse el botón > ?// para seleccionar "HD15" o "BNC."

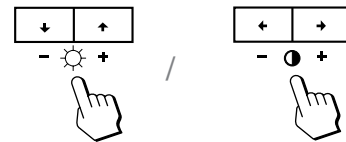

Al conmutar entre fuentes de entrada, la pantalla del monitor se desactiva momentáneamente (Mute) y, a continuación, aparece la señal de la entrada seleccionada. Si dicha entrada no recibe ninguna señal de vídeo, el monitor vuelve de forma automática a la otra entrada después de aparecer Mute y OPTION OSD.

Si desea borrar OPTION OSD, vuelva a pulsar el botón OPTION. La función OSD desaparece automáticamente 30 segundos después de soltar los botones.

Si hay dos ordenadores conectados al monitor (uno a cada entrada), al encender o reinicializar uno de ellos, o si el monitor entra en el modo de ahorro de energía, es posible que dicho monitor cambie a la otra entrada, ya que la señal se interrumpe temporalmente. Seleccione la entrada que utilice siguiendo los pasos anteriormente expuestos.

Bloqueo de los controles

Esta función permite bloquear el monitor para que, excepto el interruptor de alimentación u y el botón OPTION, los botones del panel frontal no funcionen (modo de bloqueo). De esta forma, los ajustes no pueden modificarse. Esto permite garantizar que los ajustes permanezcan sin cambios aún cuando los botones de control estén expuestos a personal no autorizado.

Para cancelar el modo de bloqueo, ajústelo a la posición off (UNLOCK).

En condiciones normales, esta función debe estar cancelada (UNLOCK).

- 1 Pulse el botón OPTION.

Aparece la indicación en pantalla OPTION OSD.

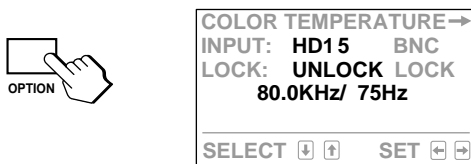

- 2 Pulse los botones " ./> para seleccionar "LOCK" y, a continuación, pulse los botones > ?// para seleccionar "LOCK."

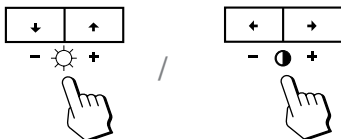

Los botones " ./> y los de control del panel frontal no funcionan con OPTION OSD, excepto OPTION. Si pulsa un botón, excepto el interruptor de alimentación u y el botón OPTION, en la pantalla aparece la marca .



Para cancelar el bloqueo de los controles

Vuelva a pulsar el botón OPTION.

Seleccione "UNLOCK" pulsando los botones > ?//.

Para borrar la indicación OPTION OSD, vuelva a pulsar el botón OPTION.

La indicación desaparecerá de forma automática 30 segundos después de soltar los botones.

Comprobación de la frecuencia de señal

Es posible comprobar las frecuencias vertical y horizontal actuales de la señal de entrada que se recibe.

Pulse el botón OPTION.

Aparece la indicación en pantalla OPTION OSD.

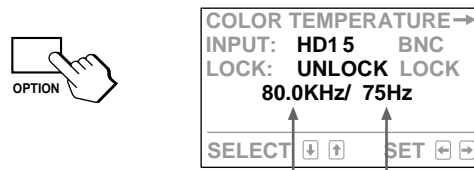

Frecuencia horizontal Frecuencia vertical

Restauración de los valores predefinidos de fábrica

Restauración de una opción de ajuste

Para restaurar la temperatura del color

Seleccione uno de los tres modos, (consulte "Ajuste de la temperatura del color" en la página 45), y antes de que desaparezca OSD (indicación en pantalla), pulse RESET.

Para restaurar otras opciones de ajuste

Pulse el botón correspondiente a la opción que quiere recuperar, y antes de que desaparezca OSD (indicación en pantalla), pulse RESET.

ES

Restauración simultánea de los datos de ajuste de brillo, contraste, tamaño, centrado y distorsión de la imagen (para la señal recibida)

Mantenga presionado el botón RESET con una moneda durante un segundo cuando no se muestre ninguna indicación OSD.



Restauración de todos los datos de ajuste según los valores predefinidos de fábrica

Mantenga pulsado el botón RESET durante más de 2 segundos. De esta forma, todos los datos de ajuste, incluidos el brillo y el contraste, recuperarán los valores predefinidos de fábrica.



Función de ahorro de energía

Este monitor dispone de 3 estados de ahorro de energía.

Mediante la detección de la ausencia de una o ambas señales de sincronización del ordenador central, se reduce el consumo de energía de la siguiente forma:

Modo	Estado	Consumo de energía	Tiempo de consumo necesario	Indicador POWER SAVING	Indicador u (alimentación)
1	Funcionamiento normal	≤ 140 W	—	apagado	verde iluminado
2	En espera (primer paso de ahorro de energía)	≤ 100 W	Aprox. 3 sec.	naranja iluminado	verde iluminado
3	Reposo (segundo paso de ahorro de energía)	≤ 15 W	Aprox. 3 sec.	naranja iluminado	verde iluminado
4	Activo-inactivo (tercer paso de ahorro de energía)	≤ 5 W	Aprox. 10 sec.	naranja iluminado	apagado
5	Apagado	0 W	—	apagado	apagado

Funcionamiento del ahorro de energía

Si no dispone de H Sync (sincronización horizontal).

La unidad entra en modo de espera.

Si no dispone de V Sync (sincronización vertical).

La unidad entra en modo de reposo.

Si no dispone ni de la señal H Sync ni V Sync.

La unidad entra en modo activo-inactivo.

El monitor requiere una tarjeta de vídeo o un programa de software de protección de pantalla que desactiva una o ambas señales de sincronización para activar la función de ahorro de energía.

Precaución: La función de ahorro de energía introducirá automáticamente el monitor en el modo activo-inactivo si se activa el interruptor de alimentación sin ninguna entrada de señal de vídeo. Una vez detectadas las sincronizaciones vertical y horizontal, el monitor volverá de forma automática al modo normal de funcionamiento.

Función Plug and Play

Este monitor cumple las normas DDC1™, DDC2B y DDC2AB, que son las normas de Canal de Datos de Visualización (DDC) de VESA.

Cuando se conecta un sistema central DDC1, el monitor se sincroniza con V.CLK de acuerdo con las normas VESA y transmite la Identificación de Visualización Extendida (EDID) a la línea de datos.

Cuando se conecta un sistema central DDC2B o DDC2AB, el monitor conmuta automáticamente a cada una de las comunicaciones.

DDC™ es una marca registrada de Video Electronics Standard Association.

Soporte basculante giratorio

El soporte basculante giratorio permite ajustar el ángulo de visualización de la unidad a 90° horizontalmente y 20° verticalmente.

Para girar la unidad vertical y horizontalmente, sujétela por la parte inferior con las dos manos.

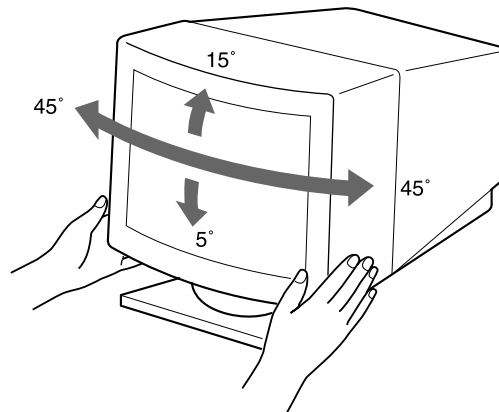

Hilos de amortiguación

Si utiliza un fondo blanco, en la pantalla aparecen estrías horizontales muy finas como se muestra a la derecha. Estas estrías son hilos de amortiguación que están conectados a una rejilla de apertura dentro del tubo Trinitron y que sirven para absorber las vibraciones de la rejilla de apertura con el fin de evitar que afecten a la calidad de la imagen.

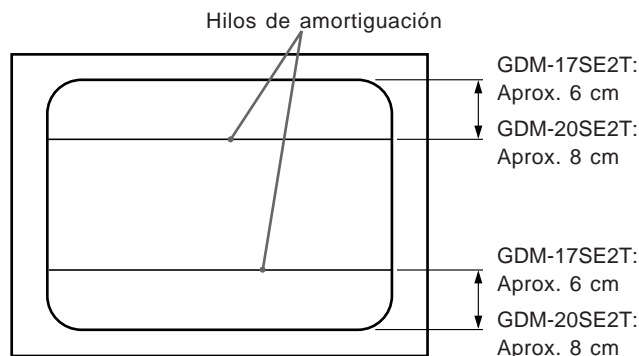

Especificaciones

GDM-17SE2T

Tubo de imagen	Paso de rejilla de apertura de 0,25 mm 17 pulgadas en diagonal deflexión, 90 grados
Tamaño de imagen visualizable	327 × 241 mm (an/al) aprox. Imagen de visualización de 15,9"
Resolución	Horizontal: Máx. 1280 puntos Vertical: Máx. 1024 líneas
Area estándar de la imagen	300 × 225 mm (an/al) aprox. o 293 × 234 mm (an/al) aprox.
Frecuencia de deflexión	Horizontal: 30 a 85 kHz Vertical: 48 a 150 Hz
Tensión/intensidad de entrada CA	100 a 120 V, 50/60 Hz, 1,7 A 220 a 240 V, 50-60 Hz, 1,2 A
Consumo de energía	Máx. 140 W
Dimensiones	403,6 × 426,3 × 450 mm (an/al/prf) aprox.
Masa	20 kg aprox.

GDM-20SE2T

Tubo de imagen	Paso de rejilla de apertura de 0,25 mm 20 pulgadas en diagonal deflexión, 90 grados
Tamaño de imagen visualizable	387 × 292 mm (an/al) aprox. Imagen de visualización de 19,0"
Resolución	Horizontal: Máx. 1600 puntos Vertical: Máx. 1200 líneas
Area estándar de la imagen	373 × 280 mm (an/al) aprox. o 350 × 280 mm (an/al) aprox.
Frecuencia de deflexión	Horizontal: 30 a 96 kHz Vertical: 48 a 160 Hz
Tensión/intensidad de entrada CA	100 a 120 V, 50/60 Hz, 1,7 A 220 a 240 V, 50-60 Hz, 1,2 A
Consumo de energía	Máx. 150 W
Dimensiones	472 × 493,5 × 501 mm (an/al/prf) aprox.
Masa	30 kg aprox.

El diseño y las especificaciones están sujetos a cambios sin previo aviso.

Solución de problemas

Esta sección permite identificar los problemas, evitando así la necesidad de ponerse en contacto con el servicio técnico y de interrumpir la productividad.

No aparece ninguna imagen

- / Si no se iluminan los indicadores u (alimentación) ni POWER SAVING
 - Compruebe que el cable de alimentación está debidamente conectado.
 - Compruebe que el interruptor de alimentación se encuentra en la posición "on".
- / Si se ilumina el indicador POWER SAVING
 - Compruebe que el interruptor de alimentación del ordenador se encuentra en la posición "on".
 - El monitor se recuperará al pulsar cualquier tecla del teclado del ordenador.
 - Compruebe que el cable de vídeo está debidamente conectado y que los enchufes están perfectamente encajados en las clavijas.
 - Compruebe que los 5 BNC estén conectados en el orden correcto (desde el lado del cable de alimentación: rojo-verde-azul-HD-VD).
 - Compruebe que el conector HD15 del cable no tiene pines torcidos o arrancados.
 - Compruebe que la tarjeta de vídeo esté insertada por completo en la ranura bus adecuada.
 - Compruebe que la gama de frecuencias de vídeo están incluidas en las especificaciones del monitor.
 - Si utiliza un sistema Macintosh, asegúrese de conectar correctamente el adaptador Macintosh y el cable de señal de vídeo.
- / Si ambos indicadores u (alimentación) y/o POWER SAVING parpadean
 - Apague y vuelva a encender el monitor. Si la indicación que aparece es "off", el monitor se encuentra en estado normal. Si la indicación parpadea todavía, se ha producido un fallo potencial del monitor.
- / Si una vez realizados los procedimientos anteriores el monitor no se recupera
 - Desenchufe el cable de vídeo (HD15/5 BNC) y, a continuación, mantenga pulsado el botón >+ durante 2 segundos para que aparezcan las barras de color. Después, apague y vuelva a encender el monitor pulsando el interruptor de alimentación u.
 - Si el monitor no se recupera significa que está estropeado.

Aparecen rayas en la imagen

- / Consulte en el manual de la tarjeta gráfica el ajuste adecuado para el monitor Multiscan 17seII/20seII.
- / Consulte este manual y compruebe si se admite el modo gráfico y la frecuencia que está tratando de utilizar. Aun funcionando dentro del margen adecuado, algunas tarjetas de vídeo utilizan un impulso de sincronía demasiado corto para que el monitor se sincronice debidamente.

Solución de problemas

El color no es uniforme

- / Pulse el interruptor de alimentación u para iniciar el ciclo de desmagnetización. Esta función permite desmagnetizar la cubierta metálica del TRC para obtener un campo neutro en el que la reproducción de los colores de la imagen es uniforme. Si necesita aplicar un segundo ciclo de desmagnetización, deje que transcurran al menos 20 minutos para obtener unos resultados óptimos.

No puede ajustar el monitor mediante los botones del panel frontal

- / Si el bloqueo de controles se ha ajustado en la posición "on", cambie el ajuste a "off" utilizando OPTION OSD (página 35). De esta forma podrá ajustar el monitor.

El color blanco no parece blanco

- / Ajuste la temperatura del color mediante OPTION OSD (página 33).
- / Compruebe que los 5 BNC estén conectados en el orden correcto (desde el lado del cable de alimentación: rojo-verde-azul-HD-VD).

La imagen no está centrada en la pantalla o tiene un tamaño incorrecto

- / Ajuste el centrado, el tamaño de geometría mediante OSD (página 31, 32).
- / En algunos modos de vídeo la imagen no ocupa toda la pantalla, hasta los bordes. No hay una respuesta única para resolver este problema, que suele estar relacionado con altos índices de barrido.

Los bordes de la imagen son curvos

- / Ajuste la distorsión de la imagen mediante OSD (página 32).

Las líneas blancas muestran sombras rojas o azules en los bordes

- / Ajuste la convergencia mediante OSD (página 33).

La imagen aparece borrosa

- / Ajuste el contraste y el brillo mediante OSD (página 31).
- / Pulse el interruptor de alimentación u para iniciar el ciclo de desmagnetización. Esta función permite desmagnetizar la cubierta metálica del TRC para obtener un campo neutro en el que la reproducción de los colores de la imagen es uniforme. Si necesita aplicar un segundo ciclo de desmagnetización, deje que transcurran al menos 20 minutos para obtener unos resultados óptimos.
- / Si en los bordes de la imagen aparecen sombras rojas o azules, ajuste la convergencia mediante OSD (página 33).
- / (sólo para GDM-20SE2T)
Si el efecto muaré se cancela mediante OPTION OSD, la imagen puede aparecer borrosa.
- Seleccione "OFF" en OPTION OSD (página 34).

La imagen salta o sufre oscilaciones

- / Aísle y elimine cualquier fuente que pueda generar campos eléctricos o magnéticos. Las causas comunes de este síntoma son los ventiladores eléctricos, las lámparas fluorescentes, las impresoras láser, etc.
- / Si ha instalado otro monitor en las inmediaciones de éste, aumente la distancia entre ambos para reducir las interferencias.
- / Pruebe a enchufar el monitor en una toma de corriente de CA diferente, a ser posible de un circuito distinto.
- / Pruebe a utilizar el monitor con otro ordenador y en una habitación distinta.

Aparecen imágenes fantasma

- / Si detecta este síntoma, evite el uso cables prolongadores de vídeo y de cajas conmutadoras. Puede deberse a la longitud excesiva de los cables o una conexión débil.

Se observan dos líneas horizontales finas

- / Estas líneas sirven para estabilizar la rejilla de apertura vertical. La rejilla de apertura admite el paso de mayor cantidad de luz a través de la pantalla, aumentando así la intensidad del color y el brillo del TRC de Trinitron.

Se observa una trama ondulada o elíptica (efecto muaré)

- / Debido a la relación entre la resolución, la densidad de puntos del monitor y la densidad de algunas tramas de imagen, determinados fondos de pantalla, especialmente los de color gris, muestran a veces un efecto muaré. La única forma de eliminarlo es cambiar la trama del escritorio.
- / (sólo para GDM-20SE2T)
Elimine el efecto muaré mediante OPTION OSD (página 34). Puede modificarse en función del modelo.

Debido a vibraciones y golpes durante el transporte, es posible que la rejilla de apertura se desencaje de vez en cuando y que aparezcan rayas negras (sólo para GDM-20SE2T)

- / Golpee ligeramente los laterales del monitor.

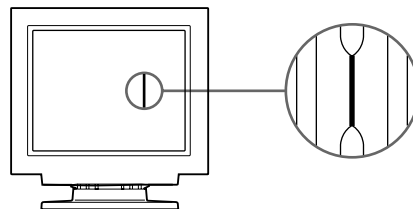

- Si el problema continúa, póngase en contacto con el distribuidor autorizado de Sony más próximo.
- Tome nota del modelo y número de serie de su monitor, así como de la marca y modelo del ordenador y la tarjeta de vídeo.

Dieses Gerät entspricht den folgenden europäischen EMV-Vorschriften für Betrieb in Wohngebieten, gewerblichen Gebieten und Leichtindustrialgebieten.

EN55022/1987 Klasse B
EN50082-1/1992
EN60555-2/1987

この装置は、第二種情報装置（住宅地域またはその隣接した地域において使用されるべき情報装置）で、住宅地域での電波障害防止を目的とした情報処理装置等電波障害自主規制協議会（VCCI）基準に適合しております。しかし、本装置をラジオ、テレビジョン受信機等に近接してご使用になると、受信障害の原因となることがあります。取扱説明書に従って正しい取り扱いをしてください。

