

Portable CD Player

Operating Instructions 使用說明書 使用说明书



D-EJ100

©2003 Sony Corporation Printed in China

http://www.sony.net/

“WALKMAN” is a registered trademark of Sony Corporation to represent Headphone Stereo products. WALKMAN is a trademark of Sony Corporation.

CD player (front)/CD 唱機 (正面) YCD 播放机 (正面)

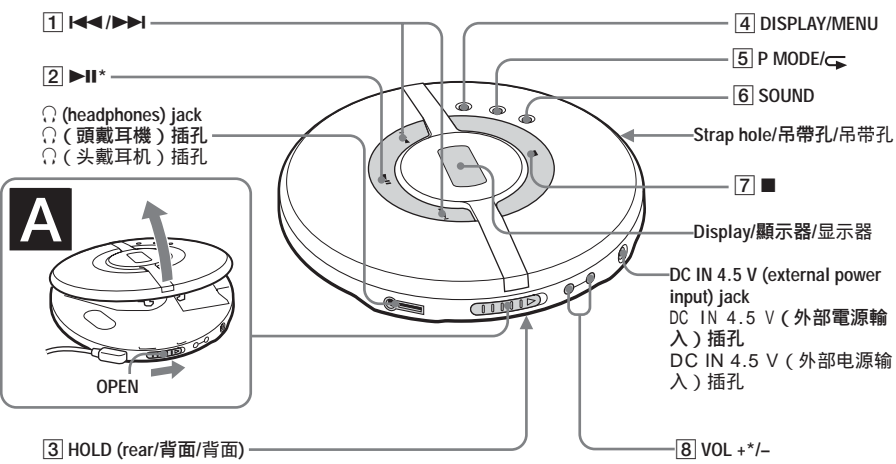

*The button has a tactile dot.
* 按鈕帶有觸感圓點。
* 按鍵帶有觸感圓點。

CD player (inside)/CD 唱機 (裡面) YCD 播放机 (里面)

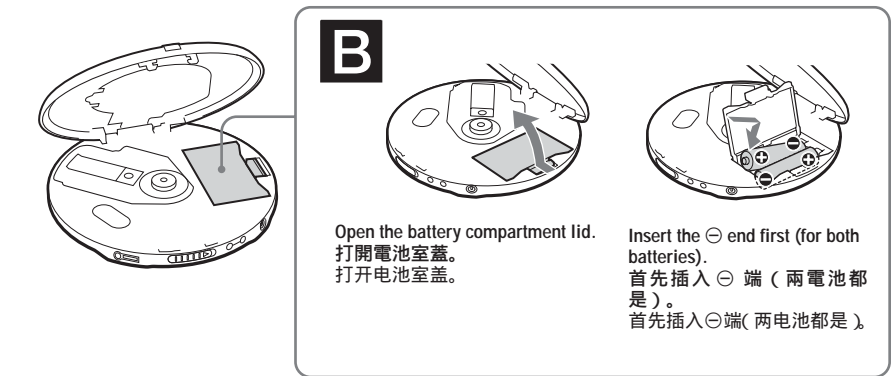

Display/顯示器/显示器

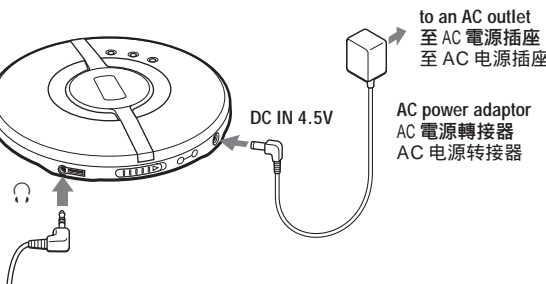
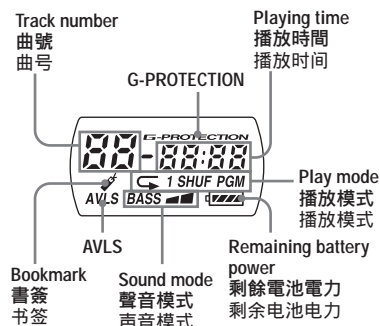

Headphones or earphones
頭戴耳機或耳機
头戴耳机或耳机

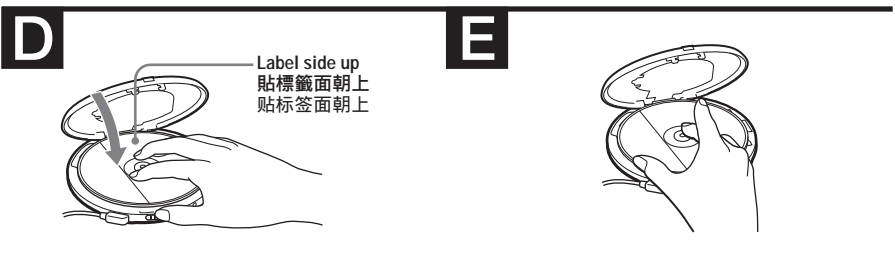

English

WARNING

To prevent fire or shock hazard, do not expose the unit to rain or moisture.

Do not install the appliance in a confined space, such as a bookcase or built-in cabinet.

To prevent fire, do not cover the ventilation of the apparatus with newspapers, tablecloths, curtains, etc. And don't place lighted candles on the apparatus.

To prevent fire or shock hazard, do not place objects filled with liquids, such as vases, on the apparatus.

Certain countries may regulate disposal of the battery used to power this product. Please consult with your local authority.

CAUTION

- INVISIBLE LASER RADIATION WHEN OPEN
- DO NOT STARE INTO BEAM OR VIEW DIRECTLY WITH OPTICAL INSTRUMENTS
- CLASS 1M INVISIBLE LASER RADIATION WHEN OPEN
- DO NOT VIEW DIRECTLY WITH OPTICAL INSTRUMENTS

The validity of the CE marking is restricted to only those countries where it is legally enforced, mainly in the countries EEA (European Economic Area).

Power Sources

To use the AC power adaptor (C)

- 1 Connect the AC power adaptor to an AC outlet.

To use the batteries (B)

Use only the following batteries for your CD player:

Dry batteries

- LR6 (size AA) alkaline batteries

To insert the batteries

- 1 Open the battery compartment lid inside your CD player.
- 2 Insert two batteries by matching the ⊕ to the diagram in the battery compartment and close the lid until it clicks into place.

Battery life* (approx. hours)

(When the CD player is used on a flat and stable place.)
Playing time varies depending on how the CD player is used.

	G-PROTECTION 設定	
	ON	OFF
Two Sony alkaline batteries LR6 (SG) (produced in Japan)	50	45

* Measured value by the standard of JEITA (Japan Electronics and Information Technology Industries Association).

To check the remaining power of the batteries

You can check it in the display.
Replace the batteries when “” flashes.



→ → Lo batt*

*Beep sounds.

Notes

- The indicator sections of roughly shows the remaining battery power. One section does not always indicate one-fourth of the battery power.
- Depending on operating conditions, the indicator sections of may increase or decrease.

Notes on using the dry batteries

- Be sure to remove the AC power adaptor.
- When the batteries are depleted, replace both batteries with new ones.

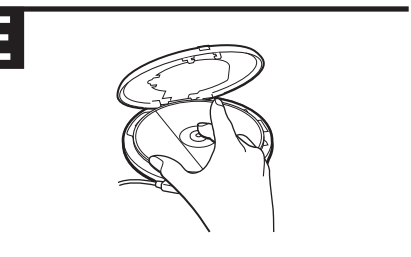

Playing a CD

To insert a CD

- 1 Slide OPEN to open the lid (A).
- 2 Fit the CD to the pivot, then close the lid (D).

Notes

- This CD player can play CD-Rs/CD-RWs recorded in the Compact Disc Digital Audio (Audio CD) format, but playback capability may vary depending on the quality of the disc and the condition of the recording device.
- This product is designed to play back discs that conform to the Compact Disc (CD) standard. Recently, various music discs encoded with copyright protection technologies are marketed by some record companies. Please be aware that among those discs, there are some that do not conform to the CD standard and may not be playable by this product.

To operate the CD player

Button/Switch	Function/Operation
1 << > >> (AMS*/search)	Press << > or >> > once to find the beginning of the current/next track. Press << > or >> > repeatedly to find the beginning of the previous/succeeding tracks. Press and hold << > or >> > to go backward/forward quickly.
2 >> (play/pause)	• Press to start play. Press again to pause play. To play from the first track, press for 2 seconds or more while the CD player is stopped. • Also press to enter the selection.
3 HOLD	Use to lock the controls to prevent accidental button presses.
4 DISPLAY/MENU	• Press once to display “track number and remaining time of the current track.” Press twice to display “the number of tracks left and the time remaining on the CD.” Press three times to display “track number and elapsed playing time (normal display).” • Also press to enter the menu and to enter the selection.
5 P MODE/ (play mode/repeat)	During play, press repeatedly until the play mode you want appears on the display. No indication: Normal play “1”: Single track play “SHUF”: Shuffle play “”: Bookmark track play “PGM”: PGM (program) play To repeat the play mode you selected, press and hold until “” appears.
6 SOUND**	• Use to emphasize the bass-boosted sound. Press repeatedly to select BASS or BASS . BASS enhances more than BASS .* • Also use to keep down the maximum volume to protect your hearing. Press and hold until “AVLS**” appears in the display. The AVLS function is turned on. To turn off the AVLS function, press and hold again until “AVLS” disappears.
7 ■ (stop)	Press to stop play.
8 VOL +/-	Press to adjust the volume.

*1 AMS = Automatic Music Sensor

*2 If you disconnect the power sources, all settings return to the defaults.

*3 If the sound is distorted when using the SOUND function, turn down the volume.

*4 AVLS = Automatic Volume Limiter System

To remove the CD

Remove the CD while pressing the pivot (E).

中文

警告

為防火災或觸電危險，切勿讓機器暴露於雨中或潮濕處。

別把機器安裝在諸如書櫥或壁櫥等密閉處。

為防火災，請勿讓裝置的通風孔蓋住報紙，桌布，窗簾等。也不可在裝置上點放蠟燭。

為防火災或觸電危險，不可在裝置上擺飾花瓶等裝滿液體的物體。

一部分國家對於本產品的電源用電池可能規定有處置的標準。請洽詢當地有關當局。

注意

- 開著時，將有看不見的雷射線
- 別凝視雷射線或直接觀看裡面的光學元件
- 開著時，將有看不見的 CLASS 1M 雷射線
- 別直接觀看裡面的光學元件

CE 標誌的有效性，僅限於那些有法律限制的國家，主要在 EEA (歐洲經濟區) 國家。

連接電源

使用 AC 電源轉接器 (C)

- 1 將 AC 電源轉接器連接到 AC 電源插座。

使用電池 (B)

本 CD 唱機限使用下列電池：

- 乾電池
- LR6 (AA, 3 號) 鹼性電池

插入電池

- 1 打開 CD 唱機裡面的電池室蓋。
- 2 裝入 2 個電池使 ⊕ 對準電池室中的圖示，然後關上蓋子至卡搭定位。

電池使用時間* (大約時數)

(在平穩表面使用 CD 唱機時)
播放時間因 CD 唱機的使用狀況而異。

	G-PROTECTION 設定	
	ON	OFF
兩 Sony 鹼性電池 LR6 (SG) (日本製)	50	45

* JEITA (Japan Electronics and Information Technology Industries Association) 日本電子和資訊技術產業協會的標準測值。

檢查電池剩餘電力

可以在顯示器上檢查。
當 “” 閃爍時請更換電池。



→ → Lo batt*

* 哔聲。

註

- 的指示段節指示剩餘電池電力。其一個段節不一定正確代表電池電力的四分之一。
- 根據操作條件， 的指示段節的使用時間可能增加或減少。

使用乾電池的注意事項

- 務必卸下 AC 電源轉接器。
- 當電池用完時，同時更換兩節新電池。

播放 CD

插入 CD

- 1 滑動 OPEN 打開頂蓋 (A)。
- 2 把 CD 按入中心軸，然後蓋上頂蓋 (D)。

註

- 本 CD 唱機可以播放以雷射光碟數位音訊(音訊 CD)格式錄製的 CD-R/CD-RW。但播放能力取決於光碟質量和錄音設備的狀況。
- 本產品設計用於播放符合 Compact Disc(CD)標準的光碟。近來，許多錄製公司都出售各種用版權保護技術編碼的音樂光碟。請注意，這些光碟中可能會有不符合 CD 標準的光碟，且可能無法用本產品播放。

操作 CD 唱機

按鈕 / 開關	功能 / 操作
1 << > >> (AMS*/ 搜索)	按 << > 或 >> > 一次查找當前 / 下一曲子的開頭。反復按 << > 或 >> > 查找前面 / 後面的曲子的開頭。按住 << > 或 >> > 快速 / 快速。
2 >> (播放 / 暫停)	• 按此鈕開始播放。再按一次暫停播放。 要從第一個曲子開始播放，當 CD 唱機停止時，按住此鈕 2 秒以上。 • 按下時也用於輸入選擇。
3 HOLD	用於鎖定控制鈕以防意外。
4 DISPLAY/MENU	• 按一次顯示 “曲號和當前曲子剩餘時間”。 按兩次顯示 “剩餘曲子數和 CD 上的剩餘時間”。 按三次顯示 “曲號和已播放時間 (正常播放)”。 • 按下時也用於輸入功能表和選擇。
5 P MODE/ (播放模式 / 重現)	播放期間，反復按直到所要的播放模式出現在顯示器上。 無顯示：正常播放 “1”：單首曲子播放 “SHUF”：隨機播放 “”：書籤軌跡播放 “PGM”：PGM (程式) 播放 要重現選定的播放模式，按住此鈕直到 “” 出現。
6 SOUND**	• 用來加強低音。反復按此鈕以選擇 BASS 或 BASS 。BASS 的作用強於 BASS 。* • 也用來限制最大音量以保護聽力。按住此鈕直到 “AVLS**” 出現在顯示器上。AVLS 功能開啟。要關閉 AVLS 功能，再次按住此鈕直到 “AVLS” 消失。
7 ■ (停止)	按此鈕停止播放。
8 VOL +/-	按此鈕調節音量。

操作 CD 播放机

按鈕 / 开关	功能 / 操作
1 << > >> (AMS*/ 搜索)	朝 << > 或 >> > 按此鈕一次查找當前 / 下一曲子的开头。反復按 << > 或 >> > 查找前面 / 后面的曲子的开头。按住 << > 或 >> > 快速 / 快速。
2 >> (播放 / 暫停)	• 按此鈕開始播放。再按一次暫停播放。 要從第一個曲子開始播放，當 CD 播放机停止時，按住此鈕 2 秒以上。 • 按下時也用于输入选择。
3 HOLD	用于锁定控制鈕以防止意外按動。
4 DISPLAY/MENU	• 按一次顯示 “曲号和当前曲子剩餘時間”。 按兩次顯示 “剩餘曲子數和 CD 上的剩餘時間”。 按三次顯示 “曲号和已播放時間 (正常播放)”。 • 按下時也用于输入菜单和选择。

為防火災，請勿讓裝置的通風孔蓋住報紙，桌布，窗簾等。也不可在裝置上點放蠟燭。

為防火災或觸電危險，不可在裝置上擺飾花瓶等裝滿液體的物體。

一部分國家對於本產品的電源用電池可能規定有處置的標準。請洽詢當地有關當局。

注意

- 開著時，將有看不見的激光輻射
- 別凝視激光束或直接用光學儀器觀看
- 開著時，將有看不見的 CLASS 1M 激光輻射
- 別直接用光學儀器觀看

CE 标志的有效性，仅限于那些有法律限制的国家，主要在 EEA (欧洲经济区) 国家。

连接电源

使用 AC 电源转接器 (C)

- 1 將 AC 电源转接器连接到 AC 电源插座。

使用電池 (B)

本 CD 播放机限使用下列電池：

- 干電池
- LR6 (AA, 5 号) 碱性電池

插入電池

- 1 打开 CD 播放机里面的电池室蓋。
- 2 裝入 2 个電池使 ⊕ 對準電池室中的圖示，然後關上蓋子至卡搭定位。

電池使用時間* (大約時數)
播放時間因 CD 播放机的使用狀況而異。

	G-PROTECTION 設定	
	ON	OFF
兩 Sony 碱性電池 LR6 (SG) (日本製)	50	45

* JEITA (Japan Electronics and Information Technology Industries Association) (日本电子和信息技术产业协会) 的標準測值。

检查电池剩余电力

可以在显示器上检查。
当 “” 闪烁时请更换電池。



→ → Lo batt*

* 哔声。

注

- 的指示段节指示剩余电池电力。其一个段节不一定正确代表电池电力的四分之一。
- 根据操作条件， 的指示段节的使用时间可能增加或减少。

使用干电池的注意事项

- 務必卸下 AC 电源转接器。
- 当電池用完時，同時更換兩節新電池。

播放 CD

插入 CD

- 1 滑動 OPEN 打开頂蓋 (A)。
- 2 把 CD 按入中心軸，然後蓋上頂蓋 (D)。

注

- 本 CD 播放机可以播放以激光光盘数码音頻 (音頻 CD) 格式录制的 CD-R/CD-RW。但播放能力取决于光盘质量和录音设备的状况。
- 本产品设计用于播放符合 Compact Disc(CD) 标准的光盘。近來，許多录制公司都出售各种用版权保护技术编码的音乐光盘。請注意，這些光盘中可能會有不符合 CD 标准的光盘，且可能無法用本產品播放。

English

Playing your favorite tracks by adding Bookmarks (Bookmark track play)

You can add Bookmarks to up to 99 tracks for each CD. You can use this function for up to 5 CDs.

To add Bookmarks

- During playback of the track where you want to add a Bookmark, press and hold **▶||** until “ (Bookmark)” flashes on the display.
- When the Bookmark has been added successfully, flashing of “**▶||**” becomes slow.
- Repeat step 1 to add Bookmarks to the tracks you want.

To listen to the tracks with Bookmarks

- Press P MODE/◀▶ repeatedly until “**▶||**” flashes.
- Press **▶||**. “**▶||**” lights up in the display and the playback of the tracks with Bookmarks starts.

To remove the Bookmarks

During playback of the track with a Bookmark, press and hold **▶||** until “**▶||**” disappears from the display.

To check the tracks with Bookmarks

During playback of the tracks with Bookmarks, “**▶||**” keeps flashing slowly in the display.

Notes

- During playback of the tracks with Bookmarks, tracks are played in order of track number, and not in the order you added the Bookmarks.
- If you try to add Bookmarks to the tracks on the 6th CD, the Bookmarks of the CD you played back first will be erased.
- If you remove all power sources, all Bookmarks stored in memory will be erased.

Playing tracks in your favorite order (PGM play)

You can program the CD player to play up to 64 tracks in your favorite order.

- During playback, press P MODE/◀▶ repeatedly until “PGM” appears.
- Press **◀◀** or **▶▶** to select a track.
- To enter the selected track, press and hold **▶||** until the playing order increases by one.
 - “00” appears and the playing order increases by one.
- Repeat steps 2 and 3 to select the tracks in your favorite order.
- Press **▶||** to start PGM play.

To check the program During programming: Press and hold **▶||** repeatedly before step 5.
During the PGM play: Press P MODE/◀▶ repeatedly until “PGM” flashes, then press and hold **▶||** repeatedly. Each time you press **▶||**, the track number appears.

Notes

- When you finish entering the 64th track in step 3, the first selected track appears in the display.
- If you select more than 64 tracks, the first selected tracks are erased.

Other functions

You can make the following settings using the menu.

The timer function
You can set the CD player to stop playback automatically within a range of 5 to 95 minutes at 5 minute intervals. When the CD player is playing and the timer function is activated, the track number flashes on the display.

The G-PROTECTION function

This function has been developed to provide excellent protection against sound skipping during many active uses.*

Turning off the beep sound

You can turn off the beep sound that is heard from your headphones/earphones when you operate your CD player.

^[*] Sound may skip:
– if the CD player receives stronger continuous shock than expected.
– if a dirty or scratched CD is played or
– when using poor-quality CD-Rs/CD-RWs or if there is a problem with the recording device or application software.

How to set

- While play is stopped, press DISPLAY/MENU until “t-SEt” appears.
 - From this step on, start the next operation within 15 seconds after you finish the previous operation. If the indications on the display disappear, start from step 1 again.
- Press **◀◀** or **▶▶** to select the Menu 1 item, then press DISPLAY/MENU or **▶||**. Menu 2 item starts flashing.
- Press **◀◀** or **▶▶** to select the Menu 2 item, then press DISPLAY/MENU or **▶||** to enter the selection. When the item has been entered securely, the item stops flashing.

To return to the previous screen, press **■**.

To cancel the setting operation, press and hold **■**.

List of menus		
Setting	Menu 1	Menu 2
Timer*	t-SEt	-- : : : 95
G-PROTECTION	SEt	on off
Turning off the beep sound	bBEEP	b on b off
<small>* You can set this item during both play and stop. The time set is estimated.</small>		

Notes

If you disconnect the power sources, all settings return to the defaults.

Precautions

On safety

- Should any solid objects or liquid fall into the CD player, unplg it and have it checked by qualified personnel before operating it any further.
- Do not put any foreign objects in the DC IN 4.5 V (external power input) jack.

On power sources

- When you are not using the CD player for a long time, disconnect all power sources from the CD player.

On AC power adaptor

- Use only the AC power adaptor supplied. If your CD player is not supplied with the one, use the AC-E45HG AC power adaptor. Do not use any other AC power adaptor. It may cause a malfunction.

Polarity of the plug	
<ul style="list-style-type: none">Do not touch the AC power adaptor with wet hands. Connect the AC power adaptor to an easily accessible AC outlet. Should you notice an abnormality in the AC power adaptor, disconnect it from the AC outlet immediately.	

On dry batteries

- Do not throw the batteries into fire.
- Do not carry the batteries with coins or other metallic objects. It can generate heat if the positive and negative terminals of the battery are accidentally contacted by a metallic object.
- Do not mix new batteries with old ones.
- Do not use different types of batteries together.
- When the batteries are not to be used for a long time, remove them.
- If battery leakage occurs, wipe off any deposit in the battery compartment, and install new batteries. In case the deposit adheres to you, wash it off thoroughly.

On the CD player

- Keep the lens on the CD player clean and do not touch it. If you do so, the lens may be damaged and the CD player will not operate properly.
- Do not put any heavy objects on top of the CD player. The CD player and the CD may be damaged.
- Do not leave the CD player in a location near heat sources, or in a place subject to direct sunlight, excessive dust or sand, moisture, rain, mechanical shock, unlevelled surface, or in a car with its windows closed.
- If the CD player causes interference to the radio or television reception, turn off the CD player or move it away from the radio or television.
- Discs with non-standard shapes (e.g., heart, square, star) cannot be played on this CD player. Attempting to do so may damage the CD player. Do not use such discs.

On headphones/earphones

Road safety

Do not use headphones/earphones while driving, cycling, or operating any motorized vehicle. It may create a traffic hazard and is illegal in some areas. It can also be potentially dangerous to play your headsets at high volume while walking, especially at pedestrian crossings. You should exercise extreme caution or discontinue use in potentially hazardous situations.

Preventing hearing damage

Avoid using headphones/earphones at high volume. Hearing experts advise against continuous, loud and extended play. If you experience a ringing in your ears, reduce volume or discontinue use.

Consideration for others

Keep the volume at a moderate level. This will allow you to hear outside sounds and to be considerate to the people around you.

Maintenance

To clean the casing

Use a soft cloth slightly moistened in water or a mild detergent solution. Do not use alcohol, benzine or thinner.

To clean the plugs

If the plugs become dirty, there is no audio or noise is heard. Clean them with a dry soft cloth periodically.

Troubleshooting

Should any problem persist after you have made these checks, consult your nearest Sony dealer.

“Hold” appears in the display when you press a button, and the CD does not play.
→The buttons are locked. Slide HOLD back.

The volume does not increase even if you press VOL + repeatedly.

→Press and hold SOUND until “AVLS” disappears from the display.

- 選擇大於 64 首曲子時，第 1 首選擇的曲子將被擦去。

The battery compartment lid is detached by an accidental drop, excessive force, etc.

→Attach it as illustrated below.

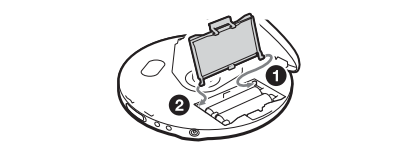

Specifications

System
Compact disc digital audio system
Laser diode properties
Material: GaAlAs
Wavelength: λ = 780 nm
Emission duration: Continuous
Laser output: Less than 44.6 μW (This output is the value measured at a distance of 200 mm from the objective lens surface on the optical pick-up block with 7 mm aperture.)
Power requirements
• Two LR6 (size AA) batteries: 1.5 V DC × 2
• AC power adaptor (DC IN 4.5 V jack): 220 V, 50 Hz (Model for China) 120 V, 60 Hz (Model for Mexico)
• Rated current: 500 mA

Dimensions (w/h/d) (without projecting parts and controls)

Approx. 135.8 × 22.8 × 135.8 mm

Mass (excluding accessories)

Approx. 180 g

Operating temperature
5°C - 35°C (41°F - 95°F)
Design and specifications are subject to change without notice.

Supplied Accessories
AC power adaptor AC-ES455K (1)
Headphones/earphones (1)

中文

給喜歡的曲子加記Bookmark以便選擇（播放加記書籤曲子）

每張CD最多能給99首曲子加記書籤。最多能為5張CD使用此功能。

要加記Bookmark時

- 播放曲子當中，在所要加記書籤處按住**▶||**至顯示器中閃爍著 “**▶||** (Bookmark)” 。當成功地加記完書籤時，“**▶||**”閃爍即變慢。
- 反復步驟1給所有喜歡的曲子加記書籤。

要利用Bookmark聽曲子時

- 請反復按 P MODE/◀▶ 至閃爍著 “**▶||**” 。按 **▶||**。顯示器中即點亮 “**▶||**” 而開始播放帶有 Bookmark（書籤）的曲子。

要去除Bookmark時

請在播放帶有Bookmark（書籤）的曲子當中，按住**▶||**至顯示器中的 “**▶||**” 消失了顯示。

要檢查帶有Bookmark的曲子時

在播放帶有Bookmark（書籤）的曲子當中，顯示器中的 “**▶||**” 將閃爍得較慢。

註
• 在播放帶有Bookmark（書籤）的曲子時，是以曲號順序播放曲子的，而不是以您加記書籤的順序播放的。
• 您如果試圖給第6張CD加記書籤，則第1張播放的CD其所加記的書籤，即被擦去。
• 您如果拆開了所有的電源，則儲存在存儲器中的所有Bookmark都將被擦去。

按您喜愛的順序播放曲子（PGM播放）

可按照所喜愛的順序給CD唱機編程來播放最多64首曲子。

- 播放中，反復按 P MODE/◀▶ 直到 “PGM” 出現。
- 按 **◀◀** 或 **▶▶** 選擇曲子。
- 要輸入選擇的曲子時，按住 **▶||** 直到播放順序加 1。
 - “00” 出現，播放順序加 1。
- 重複步驟 2 和 3 以按喜愛的順序選擇曲子。
- 按 **▶||** 開始 PGM 播放。

要檢查程式時

編程中：

在步驟 5 之前反復按住 **▶||**。

PGM 播放中：

反復按 P MODE/◀▶ 直到 “PGM” 閃爍，然後反復按住 **▶||**。

每次按 **▶||**，出現曲號。

註
• 在步驟 3，當您輸入完第 64 首曲子時，顯示器上即出現所選的第 1 首曲子。
• 選擇大於 64 首曲子時，第 1 首選擇的曲子將被擦去。

其他功能

可以使用功能表進行下列設定。

定時器功能

可以設定CD唱機使其在5到95分鐘的範圍內，以5分鐘為間隔，自動停止播放。

當CD唱機正在播放，並且激活定時器功能時，曲號在顯示器上閃爍。

G-PROTECTION 功能

此功能已發展到能在許多活動使用過程中提供優秀的保護，防止跳音。*

關掉嘩聲

可以關掉當操作CD唱機時從頭戴耳機／耳機聽到的嘩聲。

^[*] 下列情況可能會發生跳音：
– 如果CD唱機受到連續的、意外強大的震動。
– 如果CD光碟污穢或有刮痕，或
– 當使用劣質的CD-R/CD-RW或錄音設備或應用軟體有問題時。

如何設定

- 當播放停止時，按DISPLAY/MENU直到“ t-SEt”出現。從這步開始，請在完成上一個操作後 15 秒內開始下一步操作。如果顯示器上的顯示消失，需再次從步驟1開始。
- 按 **◀◀** 或 **▶▶** 選擇功能表 1 項，然後按 DISPLAY/MENU 或 **▶||**。功能表 2 項開始閃爍。
- 按 **◀◀** 或 **▶▶** 選擇功能表 2 項，然後按 DISPLAY/MENU 或 **▶||** 輸入該選項。當項目已成功輸入時，該項目停止閃爍。

要返回前一個螢幕時，按 ■。
要取消設定操作時，按住 ■。

功能表列表		
設定	功能表 1	功能表 2
定時器*	t-SEt	-- : : : 95
G-PROTECTION	SEt	on off
關掉嘩聲	bBEEP	b on b off

^[*] 在播放和停止期間均可設定此項。時間設定是估計的。

註
如果斷開電源，所有設定返回到默認值。

使用前須注意

安全須知

- 萬一有任何異物或液體掉進CD唱機內時，即請立刻卸下電源並找有資格的人檢查過以後才可再操作使用。
- 別試圖用任何物體塞入DC IN 4.5 V（外部電源輸入）插孔。

電源須知

- 當長期不使用CD唱機時，請卸下所有的電源。

AC 電源轉接器須知

- 限使用附帶的AC電源轉接器。如果CD唱機沒有附帶AC電源轉接器，使用AC-E45HG AC電源轉接器。請別使用任何其他AC電源轉接器。因為可能造成故障。

插頭極性	
-------------	---

- 潮濕著手不要去碰AC電源轉接器。
- 將AC電源轉接器插到方便的AC電源插座。萬一發現AC電源轉接器有異常時，請立即從AC電源插座上拔下AC電源轉接器。

乾電池須知

- 別把電池投入火中。
- 電池不要和硬幣等別的金屬小件混在一起攜帶。因為電池的+、-極若與金屬件接觸，將會生產造成危險。
- 別混用新、舊電池。
- 別混用不同類型的電池。
- 長時間不用電池時，請把它卸下保存。
- 電池發生漏液時，須即擦拭乾淨電池室裡沾染的電解液，然後裝用新電池。萬一皮膚上沾染了漏液時，必須趕快洗淨。

CD唱機須知

- 須保持CD唱機上的透鏡乾淨清潔，不要用手觸摸。否則，透鏡可能受損而CD唱機將不能操作正常。
- 別在CD唱機上堆置重物以免壓壞CD唱機或CD光碟。
- 別把CD唱機放置靠近熱源或可直接照射到陽光，或多沙塵、潮濕、淋到雨、有機械衝擊、不平坦的地方，或緊閉著窗門的汽車裡面。
- 如果CD唱機給附近的收音機或電視接收造成干擾，即請關掉CD唱機或把它移離開收音機或電視機這些使用。
- 本CD唱機不能用於播放不規則形（例如心形，方形，星形）的光碟。若試圖那樣做，將可能損壞您的CD唱機。切勿使用該類光碟。

頭戴耳機／耳機須知

路上安全

開車、騎車、或在操作任何機動車輛時，請勿使用頭戴耳機／耳機。因為可能有造成交通事故的危險。有些地區是禁止使用的。步行中如果用太大聲聽耳機也會有潛在危險的，尤其是在橫越馬路時。在有潛在危險的地方，必須特別注意或暫停使用。

防止損傷聽覺

避免用大音量聽頭戴耳機／耳機。最好也不要長時間連續使用。如有耳鳴經歷，更應降低音量和避免連續用耳機聽。

顧慮他人

請用適當的音量聽。如此則仍可聽到周圍的聲音並且不至於騷擾到旁邊的人。

保養

清潔機殼

用清水或溫和的洗滌劑溶液蘸濕軟布擦拭清潔，不可使用酒精、汽油或稀釋劑。

清潔端子

如果端子髒了，可能聽不到聲音或聽到噪音。定期用乾的軟布清潔它們。

故障檢修

雖經檢查過這些徵候而問題仍未獲解決時，即請洽詢附近的 Sony 銷售店。

當按按鈕時，“Hold”出現在顯示器上，不能播放CD。

→按鈕被鎖定。把HOLD滑回原位。

即使反復按VOL +，音量也不提高。

→按住SOUND直到“AVLS”從顯示器上消失。

電池室蓋由於意外掉落、過大的力等而脫落。

→如下圖所示把它裝上。

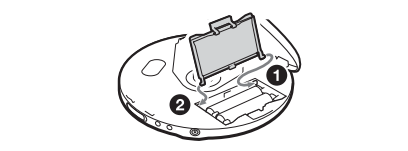

規格

系統
CD數位音頻系統
雷射二極管性質
材料：GaAlAs
波長： ≈780 nm
發射持久性：連續
雷射輸出：小於 44.6 μ W（本輸出值是在距離 7 mm 光圈的光學拾音元件的物鏡面 200 mm 處測得。）

電源

- 用兩 LR6（AA，3 號）電池：1.5 V DC × 2
- AC 電源轉接器（DC IN 4.5 V 插孔）：220 V, 50 Hz（中國型號）120 V, 60 Hz（墨西哥型號）

尺寸（寬／高／縱深）（不含突起部分和控制器）

大約 135.8 × 22.8 × 135.8 mm

質量（不含附件）

大約 180 g

操作溫度
5 - 35
設計和規格有所變更時，恕不另行奉告。

附帶的附件
AC 電源轉接器（1）
頭戴耳機／耳機（1）

给喜欢的曲子加记Bookmark以便选择（播放加记书签曲子）

每张CD最多能給99首曲子加记书签。最多能为5张CD使用此功能。

要加记Bookmark时

- 播放曲子当中，在所要加记书签处按住**▶||**至显示器中闪烁著 “**▶||** (Bookmark)” 。当成成功地加记完书签时，“**▶||**”闪烁即变慢。
- 反復步驟 1 给所有喜欢的曲子加记书签。

要利用Bookmark听曲子时

- 请反復按 P MODE/◀▶ 至閃爍著 “**▶||**” 。按 **▶||**。显示器中即点亮 “**▶||**” 而开始播放帶有 Bookmark（书签）的曲子。

要去除Bookmark时

请在播放帶有Bookmark（书签）的曲子当中，按住**▶||**至显示器中的 “**▶||**” 消失了显示。

要检查帶有Bookmark的曲子时

在播放帶有Bookmark（书签）的曲子当中，显示器中的 “**▶||**” 将闪烁得较慢。

注

- 在播放帶有Bookmark（书签）的曲子时，是以曲号顺序播放曲子的，而不是以您加记书签的顺序播放的。

- 您如果试图给第6张CD加记书签，则第1张播放的CD其所加记的书签，即被擦去。
- 您如果拆开了所有的电源，则儲存在存儲器中的所有Bookmark都将被擦去。

按您喜爱的顺序播放曲子（PGM播放）

可按照所喜爱的顺序给CD播放机编程来播放最多64首曲子。

- 播放中，反復按 P MODE/◀▶ 直到 “PGM” 出現。
- 按 **◀◀** 或 **▶▶** 选择曲子。
- 要输入选择的曲子时，按住 **▶||** 直到播放顺序加 1。
 - “00” 出現，播放順序加 1。
- 重复步骤 2 和 3 以按喜爱的顺序选择曲子。
- 按 **▶||** 开始 PGM 播放。

要检查程序时