

Connections Connexions

Anschluss Collegamenti

System Connections/ Connexions du système/ Systemanschluss/ Collegamento del sistema

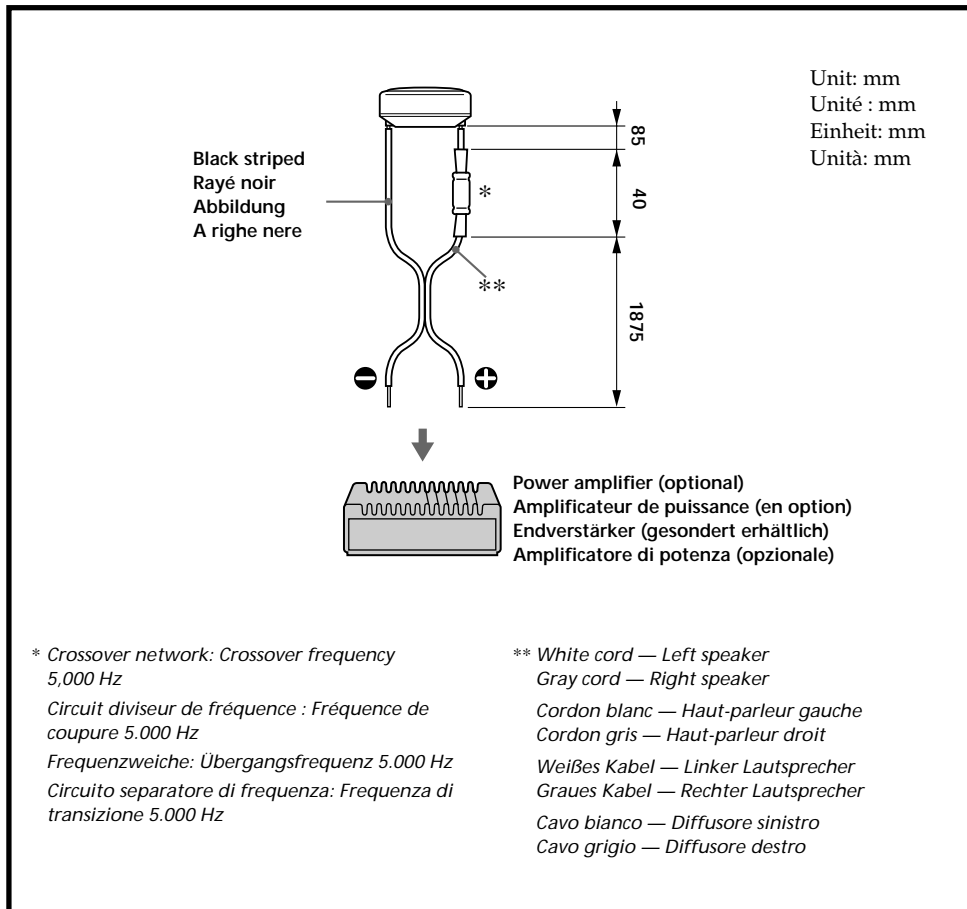

Caution

When using the speakers with a power amplifier or power booster employing the BTL (balanced transformerless) system, **be sure to connect the cords of the speaker system directly to the amplifier's speaker cords.** If the connection is made through already existing speaker leads which have a common ⊖ lead for both the right and left channels, it is possible that no sound will be heard and that the amplifier will be damaged.

Avertissement

Lorsqu'on utilise les haut-parleurs avec un amplificateur de puissance ou un préamplificateur équipé du système BTL (équilibré sans transformateur), **veiller à raccorder les cordons des haut-parleurs directement aux cordons des haut-parleurs de l'amplificateur.** Si la connexion est effectuée par les cordons d'enceinte déjà installés et qui possèdent une borne ⊖ commune aux canaux gauche et droit, il est possible qu'aucun son ne soit audible et que l'amplificateur soit endommagé.

Vorsicht

Bei Anschluss der Lautsprecher an einen End- oder Leistungsverstärker mit BTL-Schaltung (symmetrisch ohne Transformator) **müssen die Kabel des Lautsprechersystems direkt an die Lautsprecherkabel des Verstärkers angeschlossen werden.** Bei Verwendung bereits vorhandener Lautsprecherkabel, bei denen möglicherweise eine gemeinsame ⊖-Leitung für den rechten und linken Kanal verwendet wird, ist eventuell kein Ton zu hören oder der Verstärker wird beschädigt.

Avvertenze

Quando si usano i diffusori con un amplificatore di potenza o un preamplificatore che impiega il sistema BTL (bilanciato senza trasformatore), **assicurarsi di collegare i cavi del sistema diffusori direttamente ai cavi dell'amplificatore.** Se il collegamento viene eseguito attraverso cavi diffusori già esistenti che hanno un cavo ⊖ comune per entrambi i canali destro e sinistro, è possibile che il suono non sia udibile e che l'amplificatore venga danneggiato.

Connection Diagram/ Schéma de connexion/ Anschlussdiagramm/ Schema di collegamento

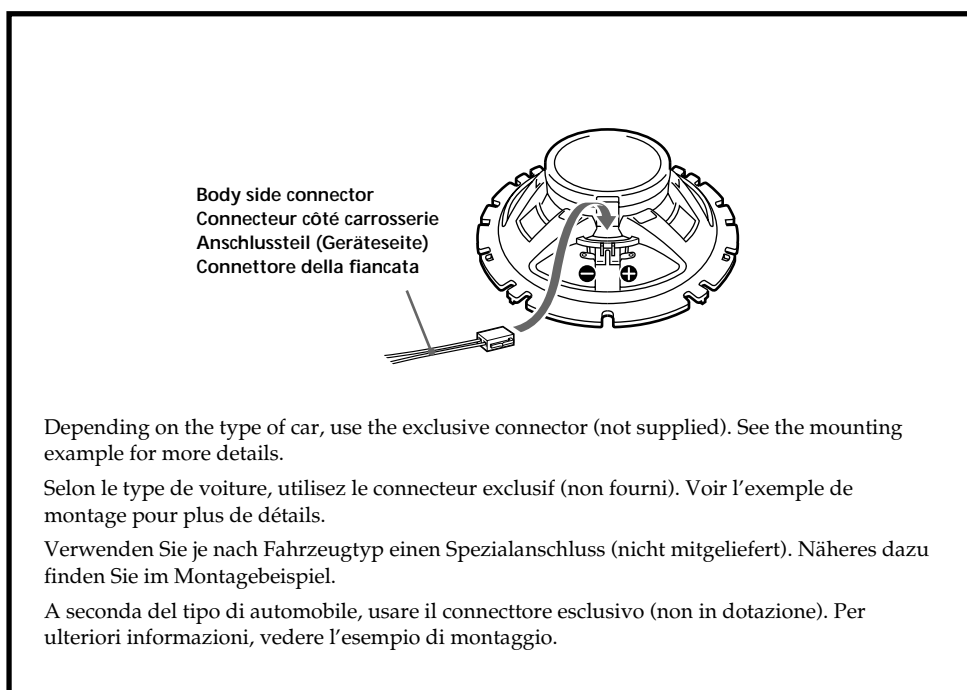

I

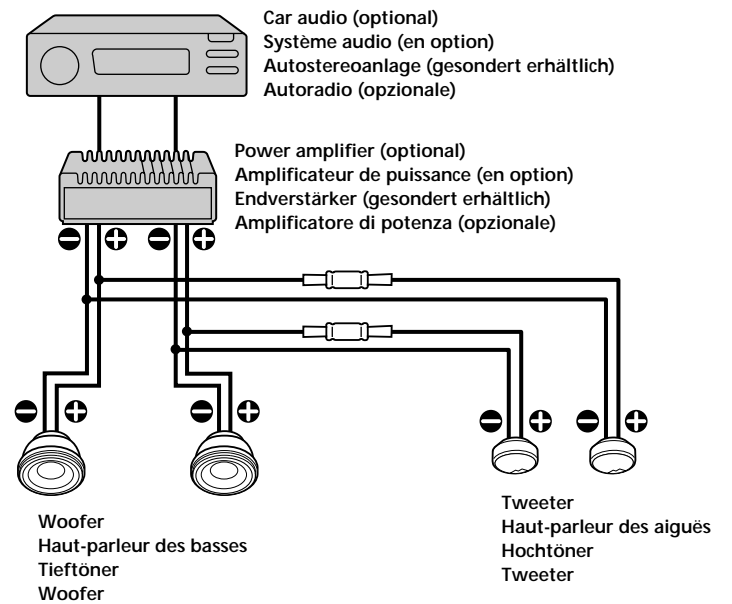

II

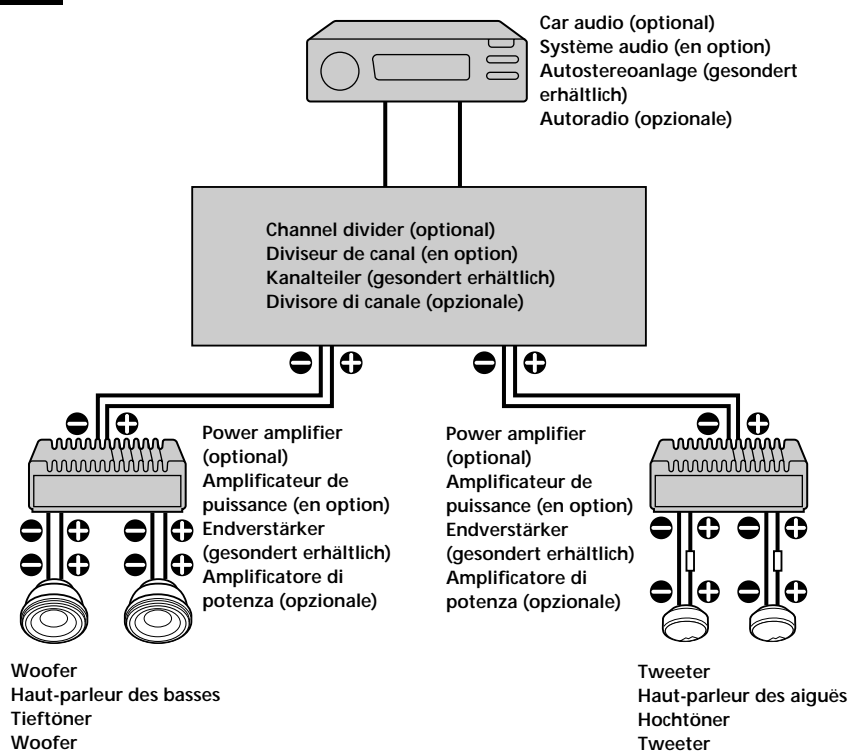

Note

If you employ II, connect the tweeter with the crossover network removed and set the crossover point of the channel divider to 5,000 Hz or higher.

Remarque

Si II est utilisé, raccorder le haut-parleur des aiguës sans le circuit diviseur de fréquence et régler le seuil de division de fréquence du diviseur de canal sur 5.000 Hz ou plus.

Hinweis

Bei II muss der Hochtöner ohne Frequenzweiche angeschlossen und die Übergangsfrequenz am Kanalteiler auf 5.000 Hz oder höher eingestellt werden.

Nota

Se si usa II, collegare il tweeter con il circuito separatore di frequenza rimosso e regolare il punto di transizione del divisore di canale su 5.000 Hz o superiore.

Precautions

- Do not continuously use the speaker system beyond the maximum power handling capacity.
- Keep recorded tapes, watches, and personal credit cards using magnetic coding away from the speaker system to protect them from damage caused by the magnets in the speakers.

If you cannot find an appropriate mounting location, consult your car dealer or your nearest Sony dealer before mounting.

Sicherheitsmaßnahmen

- Steuern Sie die Lautsprecher nicht über längere Zeit mit zu hoher Leistung an.
- Halten Sie bespielte Tonbänder, Uhren und Kreditkarten mit Magnetcodierung von den Lautsprechern fern, um eine Beschädigung durch die Lautsprechermagnete zu vermeiden.

Wenn Sie keine geeignete Einbaustelle finden, wenden Sie sich vor der Montage an Ihren Kfz-Händler oder an den nächsten Sony-Händler.

Précautions

- Éviter de soumettre en continu le système de haut-parleurs à une puissance supérieure à la puissance admissible.
- Garder les bandes enregistrées, les montres et les cartes de crédit utilisant un code magnétique à l'écart du système de haut-parleurs pour éviter tout dommage causé par les aimants des haut-parleurs.

Si l'on ne peut trouver un emplacement adéquat pour l'installation, consulter le distributeur Sony le plus proche.

Precauzioni

- Accertarsi di non azionare il sistema diffusori in modo continuato ad una potenza superiore alla capacità massima.
- I nastri registrati, gli orologi e le carte di credito con codice magnetico devono essere tenuti lontano dal sistema diffusori, per evitare che i magneti dei diffusori possano danneggiarli.

Se non si riesce ad individuare una posizione adatta per il montaggio, consultare il concessionario auto o il proprio rivenditore Sony.

Specifications

Speaker	Separate type, 2-way: Woofer 16.5 cm, cone type Tweeter 2.5 cm, balanced dome type
Peak Power	170 watts
Rated Power	50 watts
Impedance	4 ohms
Sensitivity	92 dB/W/m
Frequency response	40 - 22,000 Hz
Mass	Woofer: Approx. 500 g per speaker Tweeter: Approx. 25 g per speaker

Design and specifications subject to change without notice.

Technische Daten

Lautsprecher	Getrenntes 2-Wege-System: Tieftöner 16,5 cm, Konus Hochtöner 2,5 cm, Kalotte, symmetrisch
Spitzenbelastbarkeit	170 w
Nennbelastbarkeit	50 w
Impedanz	4 Ohm
Kennschalldruckpegel	92 dB/W/m
Frequenzgang	40 - 22.000 Hz
Gewicht	Tieftöner: ca. 500 g pro Lautsprecher Hochtöner: ca. 25 g pro Lautsprecher

Änderungen, die dem technischen Fortschritt dienen, bleiben vorbehalten.

Spécifications

Haut-parleur	Séparé, à 2 voies : Haut-parleur des basses de 16,5 cm de type conique Haut-parleur des aiguës de 2,5 cm de type en dôme
Puissance de crête	170 watts
Puissance nominale	50 watts
Impédance	4 ohms
Sensibilité	92 dB/W/m
Réponse en fréquence	40 - 22.000 Hz
Poids	Haut-parleur des basses: Env. 500 g par haut-parleur Haut-parleur des aiguës: Env. 25 g par haut-parleur

La conception et les spécifications sont sujettes à des modifications sans préavis.

Caratteristiche tecniche

Diffusore	Tipo separato a due vie: Woofer da 16,5 cm, tipo a cono Tweeter da 2,5 cm, tipo a cupola bilanciato
Potenza d'ingresso di picco	170 watt
Potenza nominale	50 watt
Impedenza	4 ohm
Sensibilità	92 dB/W/m
Risposta in frequenza	40 - 22.000 Hz
Peso	Woofer: Circa 500 g per diffusore Tweeter: Circa 25 g per diffusore

Il design e le caratteristiche tecniche sono soggetti a modifiche senza preavviso.

Separate 2-way Speaker

Installation/Connections
Installation/Connexions
Installation/Anschluss
Installazione/Collegamenti

Dimensions
Dimensions
Abmessungen
Dimensioni

Unit: mm
Unité : mm
Einheit: mm
Unità: mm

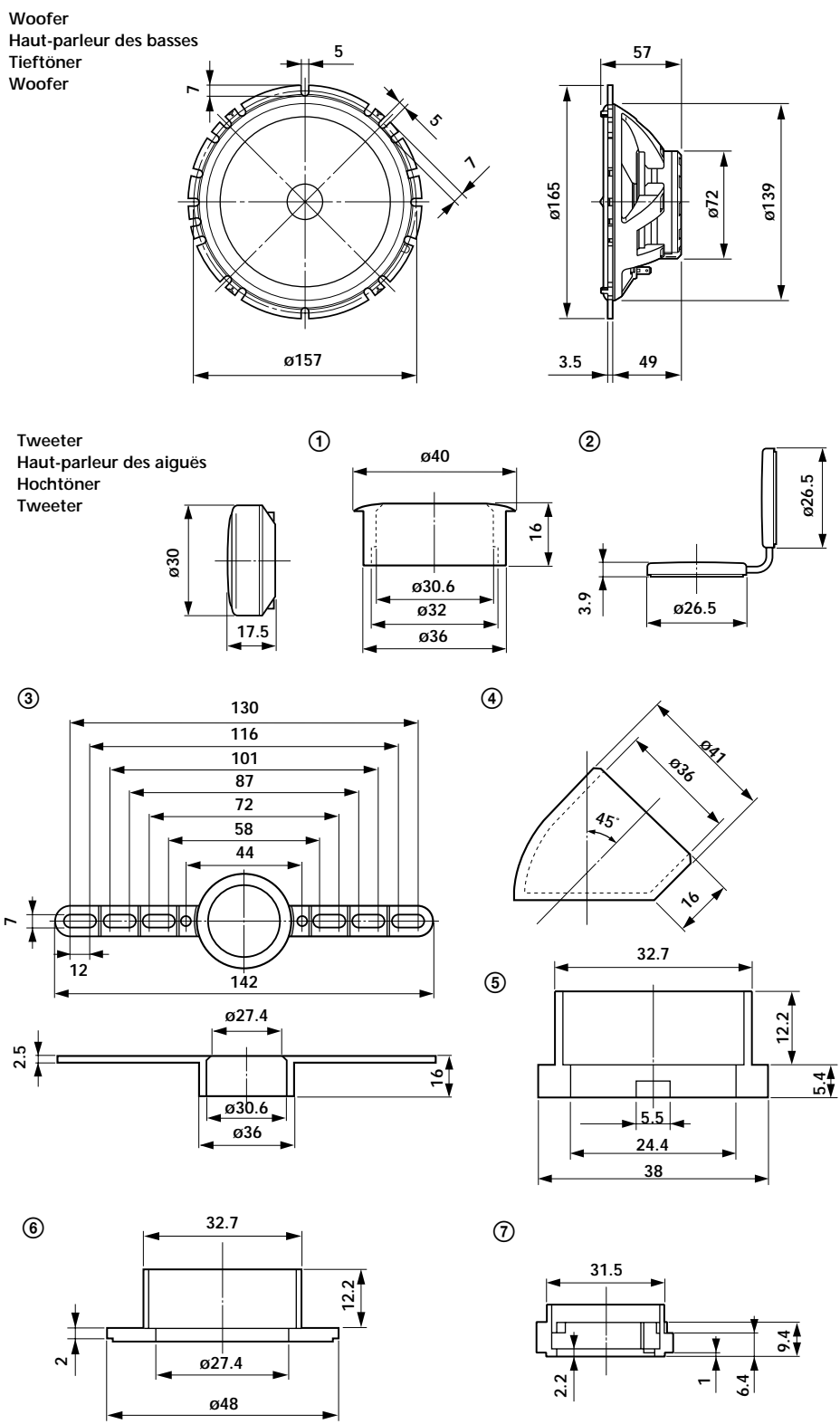

XS-HA1726

Sony Corporation © 2002 Printed in Italy

Parts list/ Liste des pièces/ Teileliste/ Lista delle parti

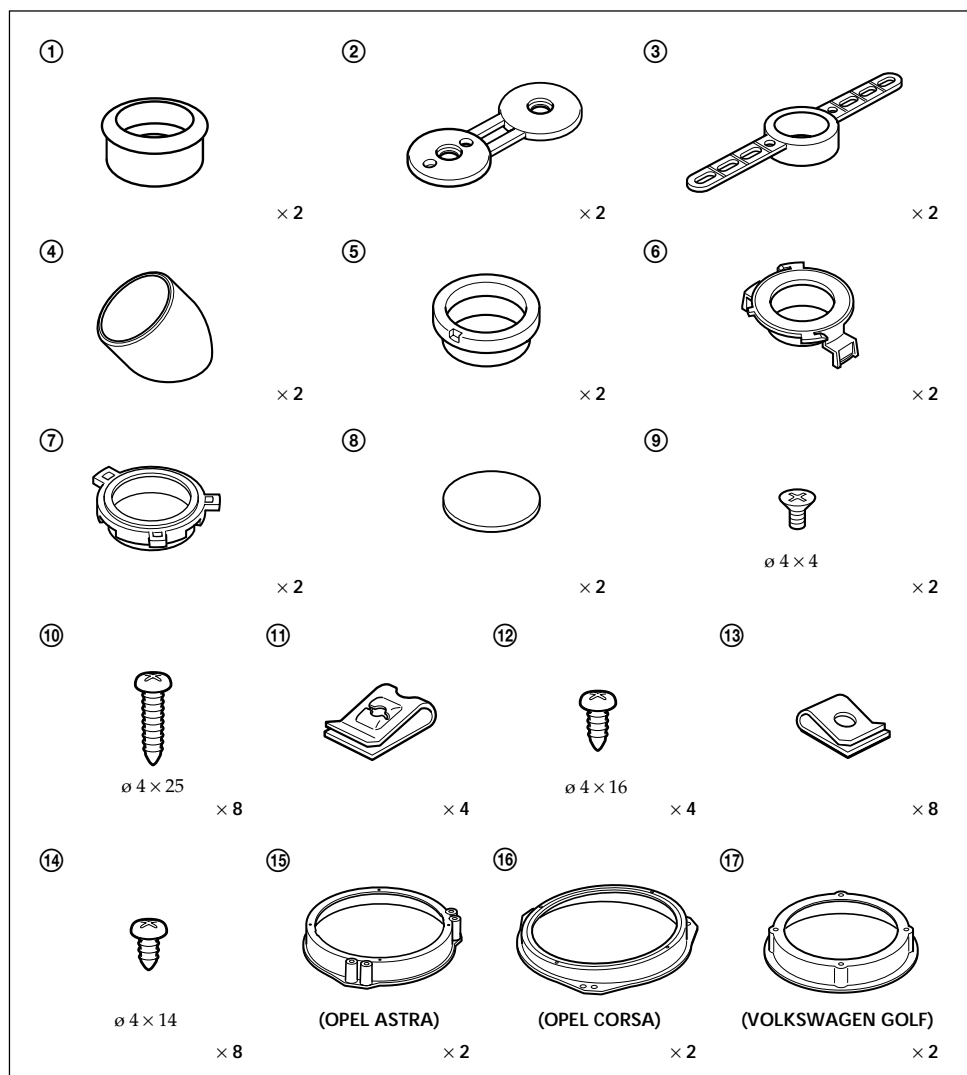

The numbers in the list are keyed to those in the instructions. The use of these parts for installation or other connections depends on the shape of the car body.

Die Nummern in der Liste sind dieselben wie im Erläuterungstext. Die Verwendung der Teile für Einbau und Anschluss hängt von der Innenausstattung des Fahrzeugs ab.

Les numéros de la liste correspondent à ceux des instructions. L'utilisation de ces pièces pour l'installation ou d'autres raccords dépend de la forme du châssis de la voiture.

I numeri nella lista corrispondono a quelli riportati nelle istruzioni. L'uso di questi componenti per l'installazione o altri collegamenti dipende dalla forma della carrozzeria dell'automobile.

Mounting Montage

It may be necessary to use the exclusive adapter (not supplied) depending on the type of car. Refer to the following list.

Il peut être nécessaire d'utiliser l'adaptateur exclusif (non fourni) suivant le type de la voiture. Consultez la liste suivante.

Einbau Montaggio

Je nach Fahrzeugmodell ist es unter Umständen erforderlich, einen Spezialadapter (nicht mitgeliefert) zu verwenden. Näheres dazu entnehmen Sie bitte der folgenden Liste.

A seconda del tipo di automobile potrebbe essere necessario utilizzare l'adattatore esclusivo (non in dotazione). Fare riferimento alla lista seguente.

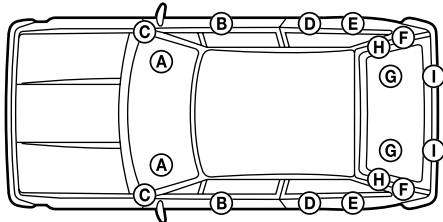

Car name Marque de la voiture Hersteller Marca dell'automobile	Car model Modèle de voiture Fahrzeugmodell Modello dell'automobile	Model year Année de construction Baujahr Anno del modello	Location Emplacement Montageort Posizione	Illustration Illustration Abbildung illustrazione	
				Tweeter Haut-parleur des aigües Hochtöner Tweeter	Woofers Haut-parleur des basses Tieftöner Woofers
ALFA ROMEO	145 3DOOR	'94-	Ⓑ	C	-
	146 5DOOR	'95-	Ⓑ	C	-
	155 4DOOR	'92-'97	Ⓒ	-	-
	156 4DOOR	'97-	Ⓑⓓ	-	-
	156 ESTATE	'99-	Ⓑⓓ	-	-
	166 4DOOR	'98-	ⒷⓓⒺ	-	-
AUDI	A6 4DOOR/ESTATE	'97-	Ⓑⓓ	-	-
CITROEN	EVASION 5DOOR	'94-	Ⓑ	F	-
			Ⓕ	-	-
	XANTIA 5DOOR/ESTATE	'93-	Ⓑ	F	-
	XSARA 3/5DOOR, ESTATE, MVP	'98-	Ⓑ	F	-
DAEWOO	LANOS 4DOOR	'97-	Ⓒ	-	-
	LEGANZA 4DOOR	'97-	Ⓑ	-	-
	MATIZ 5DOOR	'98-	Ⓑ	-	-
	NUBIRA 4DOOR	'97-	Ⓒ	-	-
FIAT	COUPE 2DOOR	'95-	Ⓑⓔ	-	-
	MULTIPLA 4DOOR	'98-	Ⓑ	-	-
	PALIO WEEKEND	'97-	Ⓑ	-	-
	ULYSSE 5DOOR	'94-	Ⓑ	F	-
			Ⓕ	-	-
FORD	GALAXY 5DOOR	'95-	Ⓑⓓ	-	-
HYUNDAI	SONATA 4DOOR	'93-	Ⓑ	-	-
KIA	SEPHIRA II 4DOOR	'98-	Ⓑ	-	-
LANCIA	DEDRA ESTATE	'94-	Ⓕ	-	-
	DELTA 3DOOR	'94-	Ⓒ	-	-
	KAPPA 2/4DOOR	'95-	Ⓒ	-	-
	LYBRA 4DOOR, ESTATE	'99-	Ⓑ	-	-
	Y(YPSILON) 3DOOR	'94-	Ⓑ	-	-
	Z (ZETA) 5DOOR	'94-	Ⓑ	F	-
MAZDA	DEMIO 5DOOR	'98-	Ⓑⓓ	-	-
MERCEDES	M-CLASS 5DOOR	'98-	Ⓑ	-	-
NISSAN	ALMERA 3/5DOOR	'95-	Ⓕ	-	-
	ALMERA 4DOOR	'95-	Ⓒ	-	-
	MICRA 3/5DOOR	'92-'98	Ⓒ	-	-
		'98-	Ⓑ	-	-
	PATROL GR	'98-	Ⓑ	-	-
	PRIMERA 4DOOR	'90-'98	Ⓒ	-	-
OPEL	ASTRA All models	'97-	Ⓑ	D	A
	ASTRA 4DOOR	'91-'97	Ⓒ	-	-
	CORSA 3/5DOOR	'97-	Ⓑ	-	-
	OMEGA 4DOOR, ESTATE	'94-'99	Ⓑ	D	-
	TIGRA 2DOOR	'94-	Ⓑ	-	-
	VECTRA 4/5DOOR, ESTATE	'95-	Ⓑ	D	-
PEUGEOT	206 3/5DOOR	'98-	Ⓑ	-	-
	306 3/4/5DOOR, ESTATE, CAB	'93-	Ⓑ	-	B
	405 4DOOR, ESTATE	'87-'96	Ⓑ	-	-
	406 4DOOR, ESTATE, COUPE	'96-	Ⓑ	F	-
	406 4DOOR	'96-	Ⓒ	-	-
	605 4DOOR	'89-'99	Ⓑⓓ	-	-
	806 5DOOR	'94-	Ⓑ	F	-
			Ⓕ	-	-

These are some mounting examples for the car types shown in the table. Install the unit in the manner suited to your car. However, the interior paneling of the listed cars may be different from that of the illustrated mounting examples. This is due to changes or modifications in the car model. In such a case, consult your car dealer or your nearest Sony dealer before installation.

Voici quelques exemples de montage du système en fonction des modèles de voiture mentionnés dans le tableau. Installer le système selon le modèle de voiture. Cependant, la garniture intérieure des voitures listées peut différer de celle illustrée dans les exemples de montage. Cette différence est due au choix du fabricant de voiture de changer le modèle. Dans ce cas, avant de procéder au montage, consulter le concessionnaire automobile ou le concessionnaire Sony le plus proche.

Für die in der Tabelle aufgelisteten Modelle finden Sie im Folgenden einige Montagebeispiele. Montieren Sie das Gerät so, wie es dem Modell Ihres Autos am ehesten entspricht. Die aufgelisteten Autos können jedoch hinsichtlich ihrer Innenausstattung von den abgebildeten Montagebeispielen abweichen, da die Hersteller ihre Modelle gelegentlich leicht modifizieren. Wenden Sie sich in diesem Falle bitte an Ihren Autohändler oder an Ihren Sony-Händler.

Alcuni esempi di montaggio dell'apparecchio, specifici per alcuni modelli di automobili, sono elencati nella tabella. Installare l'apparecchio nella maniera più adatta alla propria auto. La pannellatura interna delle automobili elencate può tuttavia differire dagli esempi di montaggio illustrati. Ciò dipende dalla decisione dei produttori di cambiare o modificare il modello. In tal caso, consultare il proprio concessionario o il più vicino rivenditore autorizzato Sony prima dell'installazione.

Car name Marque de la voiture Hersteller Marca dell'automobile	Car model Modèle de voiture Fahrzeugmodell Modello dell'automobile	Model year Année de construction Baujahr Anno del modello	Location Emplacement Montageort Posizione	Illustration Illustration Abbildung illustrazione	
				Tweeter Haut-parleur des aigües Hochtöner Tweeter	Woofers Haut-parleur des basses Tieftöner Woofers
RENAULT	ESPACE 5DOOR	'91-'97	Ⓑ	E	-
	ESPACE/GRAND ESPACE 5DOOR	'91-'97	Ⓐⓓ	-	-
		'97-	ⓓ	-	-
	LAGUNA 5DOOR	'94-	Ⓑ	E	-
	LAGUNA ESTATE	'95-	Ⓑ	E	-
	MEGANE 4/5DOOR (RT), COUPE	'95-	Ⓑ	E *	-
	SAFRANE 5DOOR	'92-	Ⓑ	E	-
			ⓓ	-	-
ROVER	200 3/5DOOR	'89-'95	Ⓑ	-	-
	200 2DOOR COUPE	'92-	Ⓑ	-	-
	200 CABRIO	'92-'96	Ⓑ	-	-
	400 4DOOR	'90-'95	ⒷⒸ	-	-
		'95-	Ⓑ	-	-
SEAT	ALHAMBRA 5DOOR	'95-	Ⓑⓓ	-	-
	CORDOBA 2/3/5DOOR	'93-'99	Ⓑ	-	-
	CORDOBA ESTATE	'97-'99	Ⓑ	-	-
	IBIZA 3/5DOOR	'93-'99	Ⓑ	-	-
	INCA 2DOOR	'99-	Ⓑ	-	-
SKODA	OCTAVIA 5DOOR	'96-	Ⓑ	-	-
	OCTAVIA ESTATE	'98-	Ⓑ	-	-
VOLKSWAGEN	BORA	'98-	Ⓑ	G	-
			ⓓ	H	-
	GOLF-3 3/5DOOR, ESTATE, CABRIO	'91-'97	Ⓑ	-	-
	GOLF-3 5DOOR, ESTATE	'91-'97	ⓓ	-	-
	GOLF-4 3DOOR	'97-	Ⓑ	G	-
			ⓔ	-	-
	GOLF-4 5DOOR, ESTATE	'97-	Ⓑ	G	-
			ⓓ	H	-
	GOLF CABRIO	'98-	Ⓑ	-	-
	NEW BEETLE	'98-	Ⓑ	G	-
			ⓔ	-	-
	PASSAT 4DOOR	'89-'96	Ⓑ	-	-
		'93-'96	ⓓ	-	-
	PASSAT ESTATE	'89-'97	Ⓑ	-	-
	'93-'97	ⓓ	-	-	
PASSAT 4DOOR, ESTATE	'96-	Ⓑ	G	-	
		ⓓ	H	-	
POLO 3/5DOOR	'94-'97	Ⓑ	-	-	
POLO 4DOOR	'96-'99	Ⓑ	-	-	
POLO ESTATE	'98-'99	Ⓑ	-	-	
SHARAN 5DOOR	'95-	Ⓑⓓ	-	-	
VENTO 4DOOR	'91-'97	Ⓑⓓ	-	-	

Mounting Example/ Exemple de montage/ Montagebeispiele/ Esempio di montaggio

Woofer/ Haut-parleur des basses/ Tieftöner/ Woofer

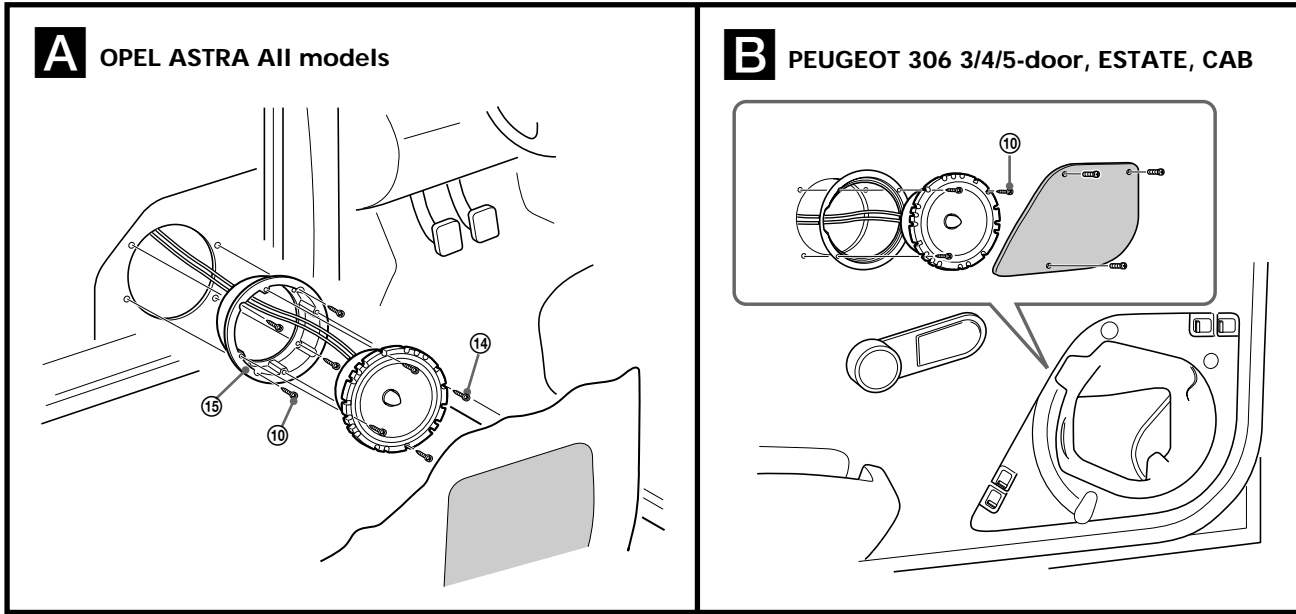

Tweeter/ Haut-parleur des aiguës/ Hochtöner/ Tweeter

