

Microcassette™ -Corder

Operating Instructions
Mode d'emploi (voir verso)

M-647V/645V/640V/545V/540V

Sony Corporation © 2001 Printed in China

Sony online <http://www.world.sony.com/>

WARNING

To prevent fire or shock hazard, do not expose the unit to rain or moisture.

About This Manual

The instructions in this manual are for 5 models. The M-645V is the model used for illustration purposes. Their differences are shown in the table below:

	M-647V/645V/640V	M-545V/540V
TAPE COUNTER	○	○
MIC jack	○	—
BATT lamp	○	(REC/BATT)
REC lamp	○	○
VOR	○	○
FAST PB	○	—
Handstrap	○	—

○: provided or supplied
—: not provided or not supplied

Preparing Power Sources

Choose one of the following power sources.

Dry Batteries

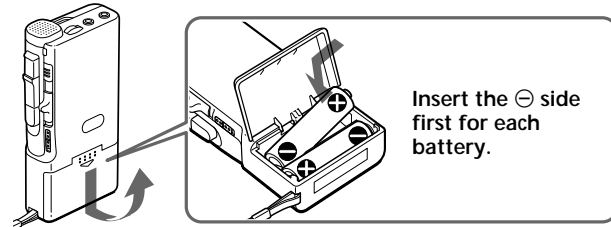

Make sure that nothing is connected to the DC IN 3V jack.

- 1 Open the battery compartment lid.
- 2 Insert two size AA (R6) batteries with correct polarity and close the lid.

To take out the batteries

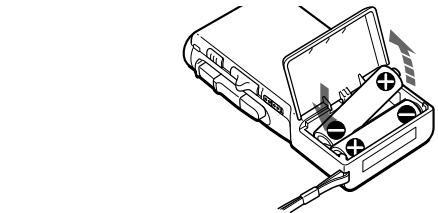

If the battery compartment lid is accidentally detached, attach it as illustrated.

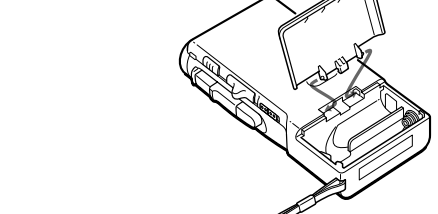

When to replace the batteries

For M-545V/540V
Replace the batteries with new ones when the REC/BATT lamp dims.

For M-647V/645V/640V
Replace the batteries with new ones when the BATT lamps go off and the BATT lamp flashes.
The BATT lamps change as illustrated.

When batteries are new

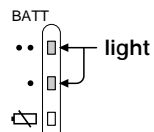

When batteries become weak

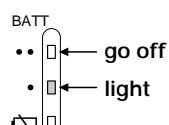

Replace batteries

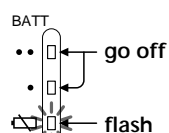

Notes

- The unit will play back normally for a while, even after the BATT lamp flashes. However, replace the batteries as soon as you can. If you do not, the playback cannot be made with normal sound, noise may be recorded and the recorded sound will not be loud enough (M-647V/645V/640V only).
- In the following cases you do not need to replace the batteries:
 - if the REC/BATT lamp or BATT lamps flash with the playback sound when you turn up the volume.
 - if the BATT lamp lights momentarily when the tape starts running or at the end of the tape (M-647V/645V/640V only).
 - if the BATT lamp flashes during FF (CUE) or REW (REVIEW) (M-647V/645V/640V only).

Battery life (Approx. hours)

(EIAJ*)

Batteries	Recording
Sony manganese R6P (SR)	7
Sony alkaline LR6 (SG)	24
NC-AA (M-645V only)	6.5

* Measured valued by the standard of EIAJ (Electronic Industries Association of Japan) (Using a Sony Microcassette)

Note

The battery life may shorten depending on the operation of the unit.

House current

to the wall outlet

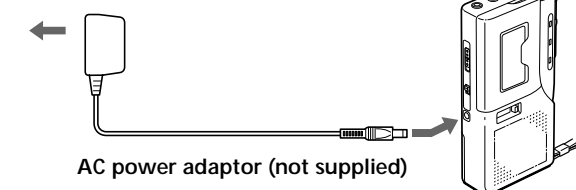

Connect the AC power adaptor to DC IN 3V and to a wall outlet. Use the AC power adaptor (supplied with M-645V only) or the AC-E30HG AC power adaptor (not supplied). Do not use any other AC power adaptor.

Polarity of the plug



Note

Specifications for AC-E30HG vary for each area. Check your local voltage and the shape of plug before purchasing.

Rechargeable batteries (supplied with M-645V only)

Charge the rechargeable batteries only with the supplied charge adaptor and the AC power adaptor. The rechargeable batteries can be charged approximately 500 times.

Be sure to charge the rechargeable batteries for approximately 8 hours before using them. The unit can be used for recording for approximately 6.5 hours with the fully charged rechargeable batteries.

To charge

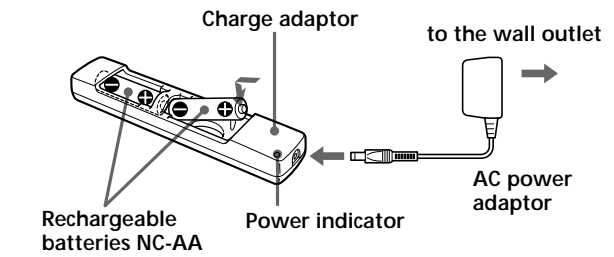

The power indicator of the charge adaptor remains lit as long as power is supplied from the wall outlet.

To use

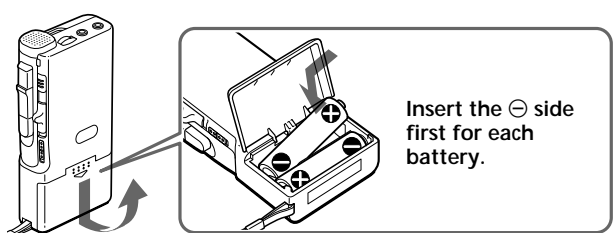

Notes

- Use the supplied two rechargeable batteries only with the supplied charge adaptor.
- If there is distortion of sound or excessive noise, or if the unit does not operate properly, turn off the unit and recharge the two rechargeable batteries together.
- The rechargeable batteries will discharge even when not in use. Be sure to charge them before use.
- Recharge the two rechargeable batteries together. Otherwise, the charging cannot be done.
- Be sure to remove the rechargeable batteries from the charge adaptor to avoid overcharging (more than 20 hours) when charging has been completed.
- Charging and operation should be made in temperature ranges 5°C to 40°C (40°F to 104°F).
- The charge adaptor will become warm during charging but this is not a sign of problem.
- Do not use or leave the charge adaptor in a location near heat sources or in a place subject to direct sunlight or excessive moisture.
- Unplug the AC power adaptor from the wall outlet when it is not to be used for long.
- Do not attempt to charge dry batteries.

Recording

Make sure that nothing is connected to MIC (M-647V/645V/640V only).

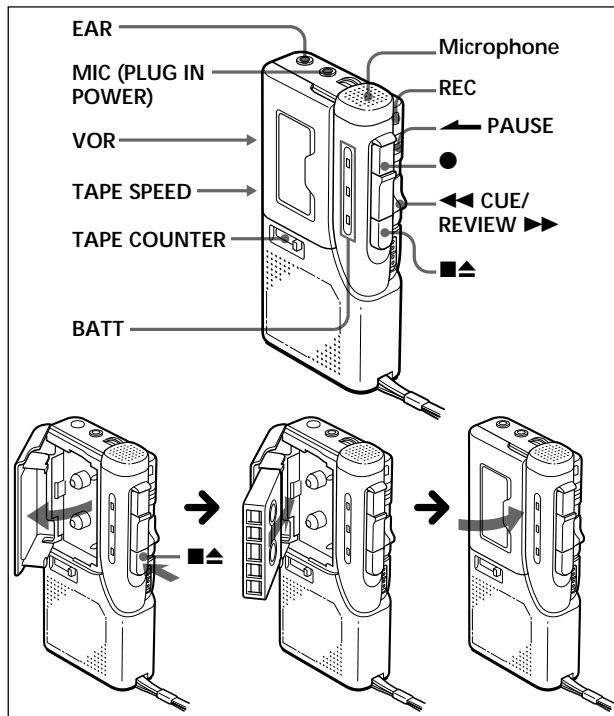

- 1 Press the reset button of the TAPE COUNTER.
- 2 Press ■▲ and insert a standard microcassette with the side to start recording facing the lid
- 3 Select the desired tape speed.
2.4 cm for optimum sound (recommended for normal use): A 30-minute recording can be made using both sides of the MC-30 microcassette.
1.2 cm for longer recording time: A 60-minute recording can be made using both sides of the MC-30 microcassette.
- 4 Set VOR to H, L or OFF.
If you set VOR to H or L, the unit automatically starts recording the sound and pauses when there is no sound (you can save tapes and batteries).
H: To record at meeting or in a quiet and/or spacious place.
L: To record for dictation or in a noisy place.
When the sound is not loud enough, set it to OFF, or the unit may not start recording.
- 5 Press ●.
▲ is pressed simultaneously and recording starts. While the tape runs, the REC lamp or REC/BATT lamp lights and flashes depending on the strength of the sound. Recording level is fixed.

To	Press or slide
Stop recording	■▲
Start recording during playback	● during playback (the unit becomes in the recording mode)
Review the portion just recorded	Push up ◀◀CUE/▶▶REVIEW toward ▶▶REVIEW during the recording. Release the button at the point to start playback.
Pause recording	Slide ◀◀PAUSE in the direction of the arrow. The REC/BATT (M-545V/540V) or REC (M-647V/645V/640V) lamp goes off.
Take out a cassette	■▲

Note

Select the 2.4 cm tape speed for recording, if you play back the recorded tape with another unit. Otherwise, the sound quality may be changed.

Notes on VOR (Voice Operated Recording)

- The VOR system depends on the environmental conditions. If you cannot get the desired results, set VOR to OFF.
- When you use the system in a noisy place, the unit will stay in the recording mode. If the sound is too soft, on the contrary, the unit will not start recording. Set VOR to H (high) or L (low) depending on the conditions.

To monitor the sound

Connect an earphone (not supplied) to EAR jack. The monitor volume cannot be adjusted by VOL.

To prevent a cassette from being accidentally recorded over

Break out and remove the cassette tabs. To reuse the cassette for recording, cover the tab hole with adhesive tape.

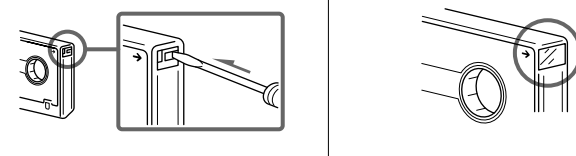

Playing a Tape

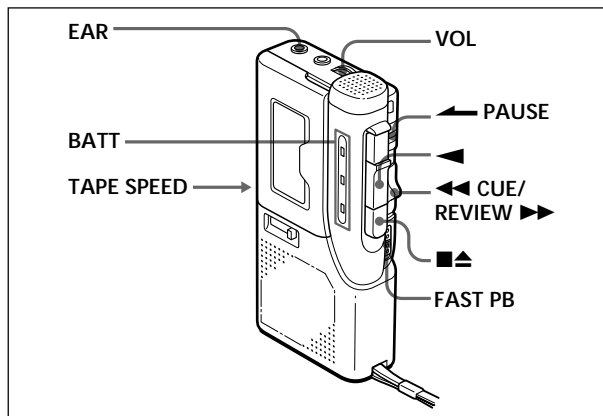

- 1 Insert a cassette with the side to start playing facing the lid.
- 2 Select the tape speed to the same speed as that used for recording.
- 3 Press ◀◀.
- 4 Adjust the volume.

To	Press or slide
Stop playback/stop fast forward or rewind*	■▲
Pause playback	Slide ◀◀PAUSE in the direction of the arrow. The REC/BATT (M-545V/540V) or BATT lamps (M-647V/645V/640V) go off.
Fast forward	Slide ◀◀CUE/▶▶REVIEW toward ◀◀CUE during stop.
Rewind	Slide ◀◀CUE/▶▶REVIEW toward ▶▶REVIEW during stop.
Search forward during playback (CUE)	Keep ◀◀CUE/▶▶REVIEW pushed down during playback and release it at the point you want.
Search backward during playback (REVIEW)	Keep ◀◀CUE/▶▶REVIEW pushed up during playback and release it at the point you want.

* If you leave the unit after the tape has been wound or rewound, the batteries will be consumed rapidly. Be sure to depress ■▲.

Note

If the tape is completely wound or rewound while searching forward/backward during playback (CUE/REVIEW), the ◀◀CUE/▶▶REVIEW switch may not return to the center position when you release the switch. In this case, push back the switch to the center to start playback.

If you plug in headphones (not supplied) to the EAR jack, you will get monaural output from both left and right channels.

To increase the playback speed (M-647V/645V/640V only)

Slide the FAST PB switch in the direction of the arrow. The playback speed will be increased. To return to the original speed, slide the FAST PB switch to the original position.

At the end of the tape

In the recording or playback mode, the tape stops at the end of the tape and the locked buttons will be released automatically (Automatic shut-off mechanism). After fast forward or rewind, be sure to set ◀◀CUE/▶▶REVIEW back to the center.

Recording/Playback with the Connected Equipment (M647V/645V/640V only)

Recording from another tape recorder

Connect another tape recorder to the MIC jack using the RK-G64HG connecting cord (not supplied). Set this unit to the recording mode and another tape recorder to the playback mode. In this case set VOR to OFF.

Recording with an External Microphone

Connect a microphone to the MIC jack.
M-647V for the United States: use the supplied microphone.
Other models: use a microphone of low impedance (less than 3 kilohms) such as ECM-T6 (not supplied). When using a plug-in-power system microphone, the power to the microphone is supplied from this unit.

Note

When recording with an external microphone, the VOR system may not work properly because of the difference in sensitivity.

Precautions

On power

- Operate the unit only on 3 V DC.
- For AC operation, use the AC adaptor recommended for the unit. Do not use any other type. For battery operation, use two size AA (R6) batteries.

On the unit

- Use only the MICROCASSETTE™ (standard microcassettes) with this unit. Non-standard cassettes cannot be used because their "L" dimension (see illustration) is different.

Standard

Only standard microcassettes have a small indentation of side A.

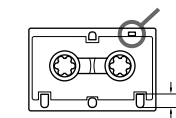

Approx. 5 mm

Non-standard

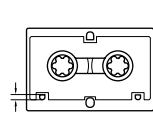

Approx. 2.5 mm

- Do not leave the unit in a location near heat sources, or in a place subject to direct sunlight, excessive dust or mechanical shock.
- Should any solid object or liquid fall into the unit, remove the batteries or disconnect the AC power adaptor, and have the unit checked by qualified personnel before operating it any further.
- Keep personal credit cards using magnetic coding or spring-wound watches etc. away from the unit to prevent possible damage from the magnet used for the speaker.
- When you do not use the unit for long, remove the batteries to avoid damage caused by battery leakage and subsequent corrosion.
- If the unit has not been used for long, set it in the playback mode and warm it up for a few minutes before inserting a cassette.

If you have any questions or problems concerning your unit, please consult your nearest Sony dealer.

Troubleshooting

Should any problem persist after you have made these checks, consult your nearest Sony dealer.

A cassette cannot be inserted.

- The cassette is being inserted in the wrong way.
- ▶ has been already pressed.

Playback cannot be made.

- The tape has reached the end. Rewind the tape.
 - The batteries are weak. Replace both batteries with new ones.
 - The head is contaminated.
- Recording cannot be made.**
- There is no cassette in the cassette compartment.
 - The cassette tab has been removed.
 - The batteries are weak. Replace both batteries with new ones.
 - The head is contaminated.
 - Improper setting of the VOR switch.

Recording is interrupted.

- The VOR switch is set to H or L. When you do not use VOR, set it to OFF.

During CUE/REVIEW the tape stops or does not run. You cannot fast-forward or rewind.

- The batteries are weak. Replace both batteries with new ones.

The unit does not operate.

- The batteries have been inserted with incorrect polarity.
- The batteries are weak. Replace both batteries with new ones.
- ▶PAUSE is slid in the direction of the arrow.
- The AC power adaptor is connected to the unit only and you are going to use the unit on batteries.

No sound comes from the speaker.

- The earphone is plugged in.
- The volume is turned down completely.

The sound drops out or comes with excessive noise.

- The volume is turned down completely.
- The batteries are weak. Replace both batteries with new ones.
- The head is contaminated. See "Maintenance".

Tape speed is too fast or too slow in the playback mode.

- Improper setting of the TAPE SPEED switch. Set it to the same speed as that used for recording.

Tape speed is faster than the normal playback speed.

- The FAST PB switch (M-647V/645V/640V only) is slid in the direction of the arrow.

Recording cannot be erased completely.

- The head is contaminated.

Maintenance

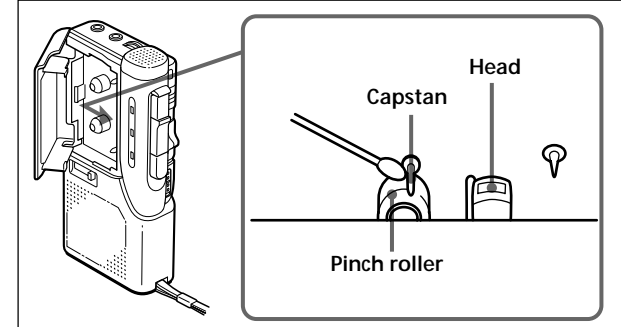

To clean the tape head and path

Press ◀ and wipe the head, capstan and the pinch roller with a cotton swab, moistened with alcohol every 10 hours of use.

To clean the exterior

Use a soft cloth slightly moistened in water. Do not use alcohol, benzene or thinner.

Specifications

Tape	MICROCASSETTE™ (normal position type)
Recording system	2-track 1-channel monaural
Speaker	Approx. 3.6 cm (1 1/8 in.) dia.
Tape speed	2.4 cm/s (1 1/2 ips), 1.2 cm/s (1/2 ips)
Frequency range	300 - 4,000 Hz (with TAPE SPEED switch at 2.4 cm/s)
Input (M-647V/645V/640V only)	Microphone input jack (minijack/PLUG IN POWER) sensitivity 0.24 mV for 3 kilohms or lower impedance microphone
Output	Earphone jack (minijack) for 8 - 300 ohms earphone
Power output (at 10% harmonic distortion)	250 mW
Power requirements	3 V DC batteries size AA (R6) × 2/External DC 3V power sources
Dimensions (w/h/d)	Approx. 62.2 × 121.5 × 24.3 mm (2 1/2 × 4 7/8 × 3/32 in.) incl. projecting parts and controls
Mass	Approx. 125 g (4.5 oz)
Supplied accessories	AC power adaptor (1) (M-645V for the United States only) Battery charge adaptor (1) (M-645V for the United States only) Rechargeable batteries NC-AA, 1.2 V, 700 mAh, Ni-Cd (2) (M-645V for the United States only) Microcassette tape MC-30 (1) (M-647V for the United States and M-640V/540V for Europe only) Microcassette tape MC-30 (2) (M-545V for the United States only) Microcassette tape MC-30 (3) (M-545V for Canada and Europe only) Batteries R6P (2) (M-640V for Europe only) Alkaline batteries LR6 (2) (M-647V for the United States and M-545V only) Microphone (1) (M-647V for the United States only) Carrying pouch (1) (M-647V for the United States only)

Design and specifications are subject to change without notice.

AVERTISSEMENT

Afin d'éviter tout risque d'incendie ou d'électrocution, ne pas exposer cet appareil à la pluie ou à l'humidité.

A propos de ce mode d'emploi

Les instructions de ce manuel sont destinées à 5 modèles. Le modèle M-645V est utilisé dans ce manuel à titre de référence dans les illustrations. Les différences entre ces modèles sont précisées dans le tableau ci-dessous.

	M-647V/645V/640V	M-545V/540V
TAPE COUNTER	○	○
Prise MIC	○	—
Témoïn BATT	○	○
		(REC/BATT)
Témoïn REC	○	○
		(REC/BATT)
VOR	○	○
FAST PB	○	—
Sangle	○	○

○: doté ou fourni
—: non doté ou non fourni

Sélection de la source d'alimentation

Choisissez l'une des sources d'alimentation présentées ci-dessous.

Piles sèches

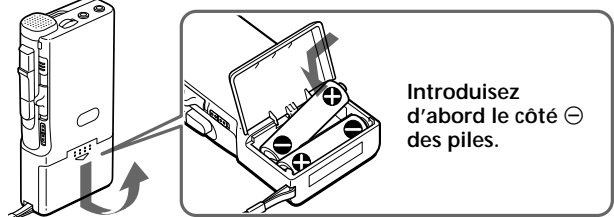

Introduisez d'abord le côté ⊖ des piles.

Assurez-vous que rien n'est raccordé à la prise DC IN 3V.

- Ouvrez le couvercle du logement des piles.
- Introduisez deux piles type AA (R6) en respectant la polarité et refermez le couvercle.

Pour retirer les piles

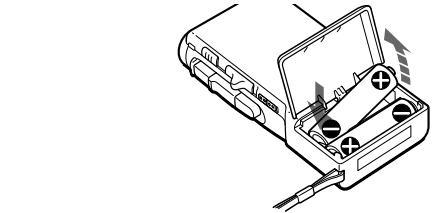

Si le couvercle du logement des piles est enlevé accidentellement, positionnez-le comme illustré.

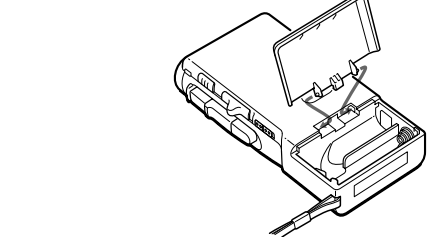

Quand faut-il remplacer les piles?

Pour le M-545V/540V Remplacez les piles lorsque le témoin REC/BATT s'atténue.

Pour le M-647V/645V/640V Remplacez les piles par des neuves lorsque les témoins BATT s'éteignent et le témoin clignote. Les témoins BATT changent comme illustré:

Lorsque les piles sont neuves

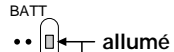

Lorsque les piles s'épuisent

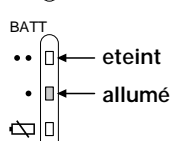

Remplacez les piles

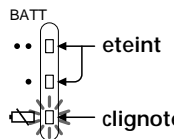

Remarques

- L'appareil continue de jouer pendant un certain temps, même après que le témoin clignote. Remplacez cependant les piles dès que vous pouvez. Si vous ne remplacez pas les piles, la lecture ne s'effectuera pas avec un son normal, il est possible que des parasites soient enregistrés et que le son enregistré ne soit pas suffisamment fort (M-647V/645V/640V uniquement).
- Les cas suivants ne nécessitent pas le remplacement des piles:
 - si le témoin REC/BATT ou les témoins BATT clignotent avec le son reproduit lorsque vous augmentez le volume.
 - si le témoin s'allume brièvement lorsque la cassette se met en route ou en fin de bande (M-647V/645V/640V uniquement).
 - si le témoin clignote pendant l'avance rapide FF (CUE) ou le rebobinage REW (REVIEW) (M-647V/645V/640V uniquement).

Autonomie des piles (en heures)		(EIAJ*)
Piles	Enregistrement	
Sony au manganèse R6P (SR)	7	
Sony alcaline LR6 (SG)	24	
NC-AA (M-645V uniquement)	6,5	

* Valeur mesurée conformément aux normes de l'EIAJ (Electronic Industries Association of Japan) (avec une microcassette Sony)

Remarque

L'autonomie des piles peut être plus courte suivant les conditions d'utilisation de l'appareil.

Secteur

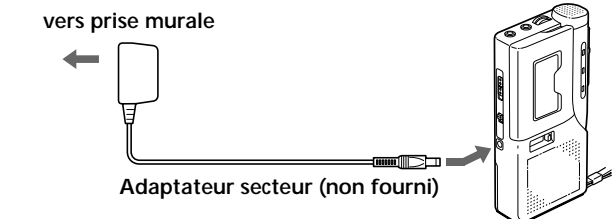

Raccordez l'adaptateur secteur à la prise DC IN 3V et à une prise murale. Utilisez l'adaptateur secteur fourni (M-645V uniquement) ou l'adaptateur secteur AC-E30HG (non fourni). Ne pas utiliser d'autres adaptateurs secteur.

Polarité de la fiche



Remarque

Les spécifications de l'adaptateur secteur AC-E30HG varient d'une zone géographique à une autre. Vérifiez la tension secteur locale et la forme de la fiche avant l'achat.

Fonctionnement sur piles rechargeables (M-645V uniquement)

Recharger les piles rechargeables avec l'adaptateur de recharge et l'adaptateur secteur fournis. Les piles rechargeables peuvent être rechargées environ 500 fois. Recharger les piles pendant environ 8 heures avant utilisation. Cet appareil peut enregistrer pendant environ 6,5 heures si les piles sont complètement rechargées.

Recharge

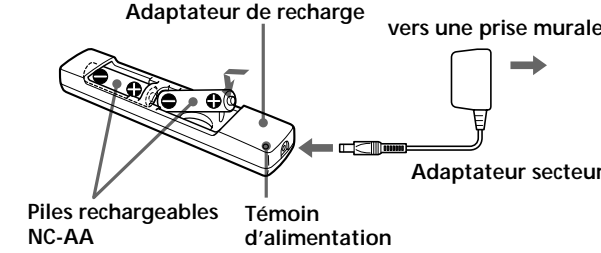

Le témoin d'alimentation de l'adaptateur de recharge reste allumé, tant que l'alimentation est fournie.

Utilisation

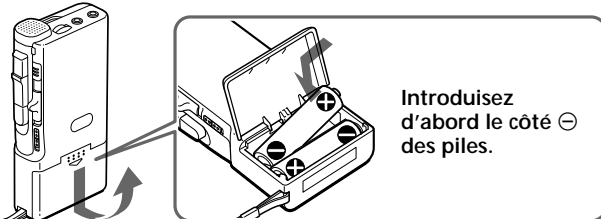

Remarques

- Utiliser les deux piles rechargeables fournies uniquement avec l'adaptateur de recharge fourni.
- Si le son présente des distorsions ou des parasites excessifs ou si l'appareil fonctionne mal, l'arrêter et recharger les deux piles simultanément.
- La pile se décharge même si elle n'est pas utilisée. Ne pas oublier de la recharger avant usage.
- Recharger les deux piles ensemble. Sinon, la recharge ne peut être effectuée.
- Retirer les piles de l'adaptateur de recharge pour éviter une surcharge (plus de 20 heures), lorsque la recharge est terminée.
- Charger les piles et faire fonctionner l'appareil dans une gamme de température allant de 5°C à 40°C (40°F à 104°F).
- Le chargeur chauffe pendant la recharge. Ceci est normal.
- Ne pas laisser l'adaptateur de recharge près de sources de chaleur, exposé directement aux rayons du soleil ou à l'humidité excessive.
- Débrancher l'adaptateur secteur de la prise murale, s'il n'est pas utilisé pendant une longue période.
- Ne pas essayer de recharger les piles sèches.

Enregistrement

Assurez-vous que rien n'est raccordé à la prise MIC (M-647V/645V/640V uniquement).

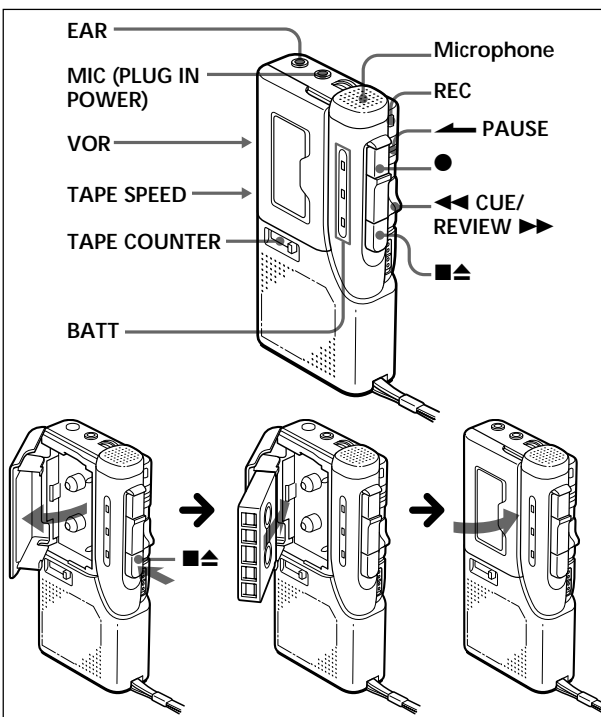

- Appuyez sur la touche de réinitialisation du compteur de bande (TAPE COUNTER).
- Appuyez sur la touche et introduisez une microcassette standard avec la face d'enregistrement côté couvercle.
- Sélectionnez la vitesse de défilement de la bande. 2,4 cm pour un son optimal (recommandé en utilisation normale): un enregistrement de 30 minutes peut être réalisé en utilisant les deux faces de la microcassette MC-30. 1,2 cm pour une plus longue durée d'enregistrement: un enregistrement de 60 minutes peut être réalisé en utilisant les deux faces de la microcassette MC-30.
- Placez VOR sur H, L ou OFF. Si vous placez VOR sur H ou L, l'appareil démarre automatiquement l'enregistrement et se met en mode de pause lorsqu'il n'y a pas de son (ce qui vous permet d'économiser les bandes et les piles). H : pour enregistrer des conférences, ou dans un local tranquille et/ou spacieux. L : pour enregistrer une dictée ou dans un local bruyant. Si le son n'est pas suffisamment fort, placez VOR sur OFF, sinon l'appareil risque de ne pas démarrer l'enregistrement.
- Appuyez sur . s'enfonce simultanément et l'enregistrement démarre. Lorsque la bande défile, le témoin REC ou REC/BATT s'allume et clignote en fonction de l'intensité de la source sonore. Le niveau d'enregistrement est fixe.

Pour	Pressez ou faites glisser
Stopper l'enregistrement	La touche
Démarrer l'enregistrement en mode de lecture	La touche durant la lecture (l'appareil passe en mode d'enregistrement)
Écouter la dernière séquence enregistrée	Relevez la touche /REVIEW vers la position /REVIEW durant l'enregistrement. Relâchez la touche à l'endroit où vous souhaitez commencer la lecture.
Activer une pause d'enregistrement	Faites glisser la touche /PAUSE dans le sens de la flèche. Le témoin REC/BATT (M-545V/540V), ou le témoin REC (M-647V/645V/640V) s'éteignent.
Retirer une cassette	La touche

Remarque

Sélectionnez la vitesse de défilement de 2,4 cm pour l'enregistrement si la cassette doit être lue sur un autre appareil. Sinon, la qualité sonore pourrait s'en trouver altérée.

Remarques sur le système VOR d'enregistrement commandé par fréquence vocale

- Le système VOR dépend des conditions ambiantes. Si vous ne parvenez pas à obtenir le résultat désiré, placez VOR en position OFF.
- Lorsque vous utilisez l'appareil dans un endroit bruyant, l'appareil reste continuellement en mode d'enregistrement. En revanche, si les sons sont trop faibles, l'enregistrement ne démarre pas. Réglez VOR sur H (High) ou L (Low) selon les conditions ambiantes.

Contrôle de la qualité sonore

Branchez l'écouteur (non fourni) sur la prise EAR. Le volume du moniteur ne peut pas être ajusté au moyen de VOL.

Comment éviter d'enregistrer accidentellement sur une cassette enregistrée

Brisez les languettes de protection de la cassette. Si vous souhaitez réutiliser la cassette pour enregistrer, recouvrez d'un ruban adhésif le trou de la languette de protection.

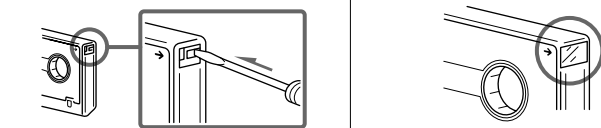

Lecture d'une cassette

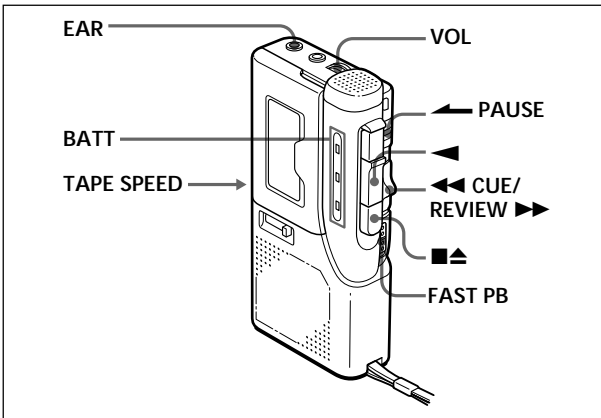

- Introduisez une cassette avec la face de lecture côté couvercle.
- Sélectionnez la vitesse de défilement de la bande à la même vitesse utilisée pour l'enregistrement.
- Appuyez sur la touche .
- Réglez le volume.

Pour	Pressez ou faites glisser
Stopper la lecture, l'avance rapide ou le rebobinage (*)	La touche
Activer une pause de lecture	Faites glisser la touche /PAUSE dans le sens de la flèche. Le témoin REC/BATT (M-545V/540V) ou les témoins BATT (M-647V/645V/640V) s'éteignent.
L'avance rapide	La touche /CUE/REVIEW en position /CUE en mode d'arrêt.
Rebobiner	La touche /CUE/REVIEW en position /REVIEW en mode d'arrêt.
Recherche avant en mode de lecture (CUE)	Maintenez la touche /CUE/REVIEW enfoncée et relâchez-la à l'endroit voulu.
Recherche arrière en mode de lecture (REVIEW)	Maintenez la touche /CUE/REVIEW en position relevée durant la lecture et relâchez-la à l'endroit voulu.

* Si vous laissez l'appareil allumé après que la bande a été bobinée ou rebobinée, les piles s'épuiseront rapidement. Veillez à appuyer sur la touche .

Remarque

Si la cassette arrive en fin de bande en cours de recherche de lecture avant ou arrière (CUE/REVIEW), il se peut que le commutateur /CUE/REVIEW ne revienne pas à la position centrale lorsque vous le relâchez. Dans ce cas, ramenez le commutateur sur la position centrale pour démarrer la lecture.

Si vous branchez le casque d'écoute (non fourni) sur la prise EAR, vous obtenez une sortie monaurale par les canaux gauche et droit.

Pour augmenter la vitesse de lecture (M-647V/645V/640V uniquement)

Faites glisser le commutateur FAST PB dans le sens de la flèche. La vitesse de lecture augmente. Pour revenir à la vitesse de lecture initiale, ramenez le commutateur FAST PB dans sa position initiale.

Lorsque la cassette arrive en fin de bande

Dans les modes d'enregistrement ou de lecture, la cassette s'arrête lorsqu'elle arrive en fin de bande et les touches verrouillées sont libérées automatiquement (mécanisme de coupure automatique). Après une avance rapide ou un rebobinage, veillez à ramener la touche /CUE/REVIEW au centre.

Enregistrement/lecture avec un appareil raccordé (M-647V/645V/640V uniquement)

Enregistrer à partir d'un autre magnétophone

Raccordez un autre enregistreur à cassettes sur la prise MIC à l'aide d'un câble de connexion RK-G64HG (non fourni). Réglez votre magnétophone en mode d'enregistrement et l'autre magnétophone en mode de lecture. Dans ce cas, réglez VOR en position OFF.

Enregistrer à l'aide d'un microphone externe

Branchez un microphone sur la prise MIC. M-647V modèle pour les Etats-Unis: utilisez le microphone fourni. Autres modèles: utilisez un microphone de faible impédance (moins de 3 kilohms) comme le microphone ECM-T6 (non fourni). Si vous utilisez un microphone à système d'alimentation enfilable, l'alimentation du microphone est assurée par cet appareil.

Remarque

Lorsque vous enregistrez à l'aide d'un microphone externe, il est possible que le système VOR ne fonctionne pas correctement en raison de la différence de sensibilité.

Précautions

Alimentation

- Faites uniquement fonctionner l'appareil sur courant continu de 3 V. Pour un fonctionnement sur secteur, utilisez l'adaptateur secteur suggéré pour l'appareil. N'utilisez pas d'autres types d'adaptateurs. Pour un fonctionnement sur piles, utilisez deux piles type AA (R6).

Appareil

- Utilisez uniquement la (microcassettes standard) sur cet appareil. Les cassettes non standard ne peuvent être utilisées sur cet appareil en raison de la différence de la dimension "L" (voir illustration).

Standard

Seules les microcassettes standard comportent une petite encoche sur la face A.

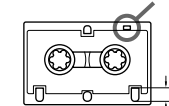

Approx. 5 mm

Non-standard

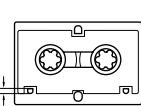

Approx. 2,5 mm

- Ne laissez pas l'appareil à proximité de sources de chaleur ni dans des endroits soumis à la lumière directe du soleil ou excessivement poussiéreux et ne lui faites pas subir de chocs mécaniques.
- Si des corps étrangers ou des liquides pénètrent à l'intérieur de l'appareil, retirez les piles ou débranchez secteur et faites vérifier l'appareil par un technicien qualifié avant de le faire fonctionner à nouveau.
- Gardez les cartes de crédit à code magnétique, les montres à mécanisme à ressort, etc., à l'écart de l'appareil de manière à éviter d'éventuels dommages causés par l'aimant du haut-parleur.
- Si l'appareil est appelé à ne pas être utilisé pendant une période prolongée, retirez les piles afin d'éviter des dommages causés par une fuite éventuelle des piles et la corrosion qui en résulte.
- Si l'appareil n'a pas été utilisé pendant une période prolongée, placez-le en mode lecture et laissez-le se réchauffer pendant quelques minutes avant d'introduire une cassette.

Si vous avez des questions ou des difficultés au sujet de cet appareil, consultez votre distributeur Sony.

Dépannage

Si les problèmes persistent après ces contrôles, consultez votre distributeur Sony.

Impossibilité d'introduire une cassette.

- La cassette est présentée dans le mauvais sens.
- La touche a déjà été enfoncée.

Impossible de démarrer la lecture.

- La cassette est arrivée en fin de bande. Rembobinez la cassette.
- Les piles sont plates. Remplacez les deux piles.
- La tête est sale.

Impossibilité d'enregistrer.

- Il n'y a pas de cassette dans le support de cassette.
- Les languettes de protection de la cassette ont été brisées.
- Les piles sont plates. Remplacez les deux piles.
- La tête est sale.
- Le commutateur VOR n'est pas réglée correctement.

L'enregistrement est interrompu.

- Le commutateur VOR est en position H ou L. Lorsque vous n'utilisez pas la fonction VOR, placez la touche en position OFF.

En cours de CUE/REVIEW, la bande magnétique s'arrête ou ne défile pas.

Impossible de rebobiner ou d'avancer rapidement.

- Les piles sont plates. Remplacez les deux piles.

L'appareil ne fonctionne pas.

- La polarité des piles n'a pas été respectée.
- Les piles sont plates. Remplacez les deux piles.
- La touche /PAUSE est placée dans le sens de la flèche.
- L'adaptateur secteur est raccordé à l'appareil et vous avez l'intention de faire fonctionner l'appareil sur les piles.

Le haut-parleur ne diffuse aucun son.

- Les écouteurs sont branchés.
- Le volume est réglé au minimum.

Le son basse ou est accompagné de parasites excessifs.

- Le volume est réglé au minimum.
- Les piles sont plates. Remplacez les deux piles.
- La tête est sale. Voir "Entretien".

La vitesse de défilement de la bande est excessive ou insuffisante en mode lecture.

- Le commutateur TAPE SPEED n'est pas correctement réglé. Réglez-le à la même vitesse que pour l'enregistrement.

La vitesse de défilement de la bande est plus rapide que la vitesse de lecture normale.

- Le commutateur FAST PB (M-647V/645V/640V uniquement) est réglé dans le sens de la flèche.

Impossibilité d'effacer au complet l'enregistrement.

- La tête est sale.

Entretien

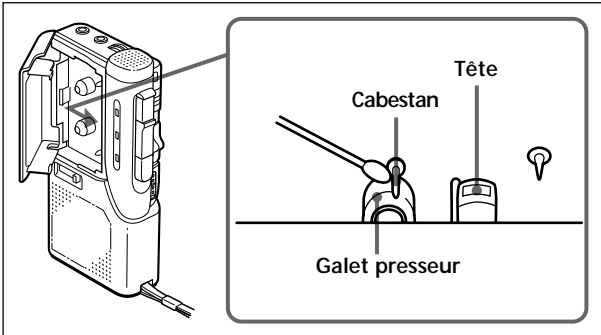

Nettoyage de la tête et des guides de la bande

Appuyez sur la touche et nettoyez la tête, le cabestan et le galet presseur toutes les 10 heures de fonctionnement à l'aide d'un coton-tige imbibé d'alcool.

Nettoyage des parties extérieures

Utilisez un linge légèrement imprégné d'eau. N'utilisez pas d'alcool, d'essence ou de diluant.

Spécifications

Cassette	(type position normale)
Système d'enregistrement	2 pistes 1 bande monaurale
Haut-parleur	Env. 3,6 cm (1 7/16 pouces) diam.
Vitesse de défilement de la bande	2,4 cm (1 5/16 pouces)/s, 1,2 cm (1/2 pouces)/s
Plage de fréquence	300 - 4000 Hz (avec le commutateur TAPE SPEED réglé sur 2,4 cm/s)
Entrée (M-647V/645V/640V uniquement)	Prise microphone (miniprise/PLUG IN POWER) sensibilité 0,24 mV pour 3 kohms ou microphone à faible impédance
Sortie	Prise écouteurs (miniprise) pour écouteurs 8 - 300 ohms
Puissance de sortie (à 10 % de distorsion harmonique)	250 mW
Puissance de raccordement	Piles 3 V CC type AA (R6) × 2/ Sources d'alimentation 3 V CC externes
Dimensions (l × h × p)	Approx. 62,2 × 121,5 × 24,3 mm (2 1/2 × 4 7/8 × 3/2 pouces), saillies et commandes comprises
Poids	Approx. 125 g (4,5 onces)

Accessoires fournis

- Adaptateur CA (1) (M-645V modèle pour les Etats-Unis uniquement)
- Adaptateur de recharge de batteries (1) (M-645V modèle pour les Etats-Unis uniquement)
- Piles rechargeables NC-AA, 1,2 V, 700mAh, Ni-Cd (2) (M-645V pour les Etats-Unis uniquement)
- Microcassette MC-30 (1) (M-647V modèle pour les Etats-Unis, M-640V/540V modèle européen uniquement)
- Microcassette MC-30 (2) (M-545V modèle pour les Etats-Unis uniquement)
- Microcassette MC-30 (3) (M-545V modèle européen et pour Canada uniquement)
- Piles R6P (SR) (2) (M-640V modèle européen uniquement)
- Piles alcaline LR6 (2) (M-647V modèle pour les Etats-Unis et M-545V uniquement)
- Microphone (1) (M-647V modèle pour les Etats-Unis uniquement)
- Etui de transport (1) (M-647V modèle pour les Etats-Unis uniquement)

La conception et les spécifications sont sujettes à modifications sans préavis.