

# *Portable Video Printer*

---

Operating Instructions \_\_\_\_\_ **US**

Mode d'emploi \_\_\_\_\_ **FR**

Manual de instrucciones \_\_\_\_\_ **ES**

## ***PVP-MSH***

## English

Before operating the unit, please read this instructions thoroughly, and retain it for future reference.

### WARNING

To prevent fire or shock hazard, do not expose the unit to rain or moisture.

### CAUTION

You are cautioned that any changes or modifications not expressly approved in this manual could void your authority to operate this equipment.

### Note:

This equipment has been tested and found to comply with the limits for a Class B digital device, pursuant to Part 15 of the FCC Rules. These limits are designed to provide reasonable protection against harmful interference in a residential installation. This equipment generates, uses, and can radiate radio frequency energy and, if not installed and used in accordance with the instructions, may cause harmful interference to radio communications. However, there is no guarantee that interference will not occur in a particular installation. If this equipment does cause harmful interference to radio or television reception, which can be determined by turning the equipment off and on, the user is encouraged to try to correct the interference by one or more of the following measures:

- Reorient or relocate the receiving antenna.
- Increase the separation between the equipment and receiver.
- Connect the equipment into an outlet on a circuit different from that to which the receiver is connected.
- Consult the dealer or an experienced radio/TV technician for help.

### **For the customers in Canada**

This class B digital apparatus complies with Canadian ICES-003.

### **For the customers in Germany**

Directive: EMC Directive 89/336/EEC.  
92/31/EEC

This equipment complies with the EMC regulations when used under the following circumstances:

- Residential area
- Business district
- Light-industry district

(This equipment complies with the EMC standard regulations EN55022 Class B.)



This mark indicates that this product is a genuine accessory for Sony video products. When purchasing Sony video products, Sony recommends that you purchase accessories with this “GENUINE VIDEO ACCESSORIES” mark.

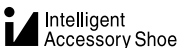

This mark indicates the Intelligent Accessory Shoe System for use with Sony video products. Video components and accessories equipped with this system are designed to make effective recording simple.

---

# Table of Contents

---

## ***Before You Begin***

Identifying the parts and lamp indications .....	5
--	---

---

## ***Preparation***

Inserting the print cartridge .....	7
Attaching the printer .....	10
Preparing the power supply .....	12
Inserting the print paper .....	13

---

## ***Making prints - Standard print***

Printing images whenever you want to .....	15
Printing images recorded on "Memory Stick" .....	18
Printing images with the date .....	20

---

## ***Making prints of split screens - Split printing***

Printing a single image .....	21
Printing images recorded on "Memory Stick" in recording order .....	22
Printing images with print marks .....	23

---

## ***Additional Informatin***

Precautions .....	24
Troubleshooting .....	26
Maintenance information .....	29
Specification .....	32

## ► Before You Begin

# Identifying the parts and lamp indications

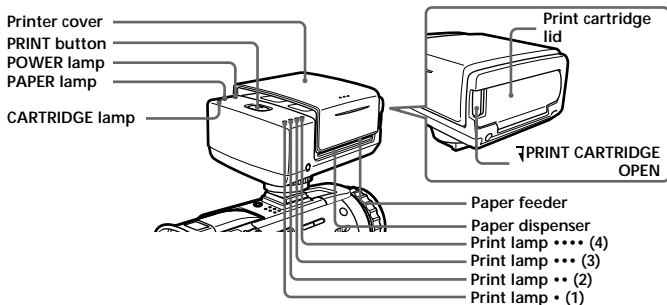

### **POWER lamp (green)**

Lit

- The printer cover is open.

### **PAPER lamp (red)**

Fast flashing

- Print paper error

Slow flashing

- Print paper not inserted

### **CARTRIDGE lamp (red)**

Fast flashing

- Ribbon error
- Run out of ribbon

Slow flashing

- Ribbon not inserted

---

## Identifying the parts and lamp indications (continued)

### Print lamp 1 (orange)

Lit

- Cyan is being printed.

### Print lamp 2 (orange)

Lit

- Magenta is being printed.

### Print lamp 3 (orange)

Lit

- Yellow is being printed.

### Print lamp 4 (orange)

Lit

- Overcoat is being printed.

Print lamps 1 and 2 flashing simultaneously

Fast flashing

- Printer internal error

Print lamps 3 and 4 flashing simultaneously

Fast flashing

- The temperature inside the printer has risen.

# Inserting the print cartridge

Be sure to use the specified print cartridge.

A single new print cartridge allows you to make 20 prints.

- 1 Slide **PRINT CARTRIDGE OPEN** knob on the side of this unit in the direction of the arrow, and open the print cartridge lid.

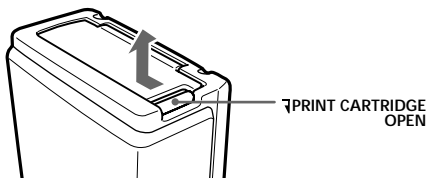

- 2 Insert the print cartridge as far as possible in the direction of the arrow on the cartridge case until it clicks into the cartridge compartment.

Insert the print cartridge so that the printing head is located between the ribbon and the cartridge case.

Ribbon protector  
(blue cover)

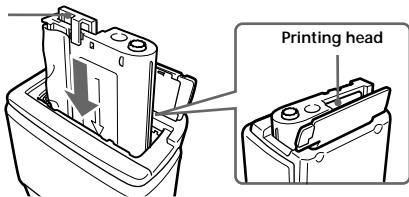

The ribbon protector is located between the ribbon and the cartridge case. This protector prevents the ribbon from being tangled when inserting the print cartridge into the cartridge compartment.

Insert the print cartridge as it is into the cartridge compartment without removing the ribbon protector. When the print cartridge is inserted, the ribbon protector comes loose. Dispose of the ribbon protector after the print cartridge is inserted.

## Inserting the print cartridge (continued)

- 3 Close the print cartridge lid completely.

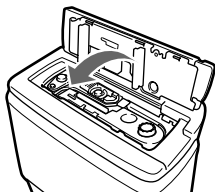

### **Note**

The inside of this unit sometimes heats up. Do not put your hand inside the print cartridge compartment.

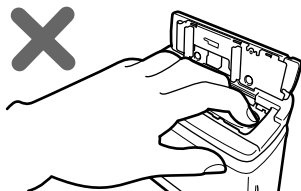

## Removing the print cartridge

Slide the removal switch to the end in the direction of the arrow, and remove the print cartridge.

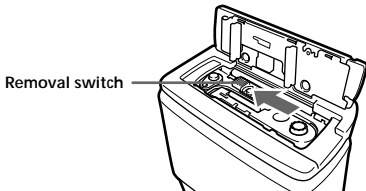



**Notes**

- If the print cartridge is not inserted when the power is turned on, the CARTRIDGE lamp flashes slowly. The CARTRIDGE lamp flashes fast when an error occurs on the print cartridge or when the ribbon has run out.
- If the removal switch is not slid to the end, you may not be able to remove the print cartridge.

**When the print cartridge cannot be inserted easily**

Remove the print cartridge, and then re-insert it.

Turn in the direction of the arrow to take up ribbon slack only if ribbon slack prevents the print cartridge from being inserted correctly.

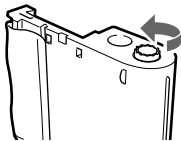
**Notes**

- Do not remove the print cartridge when print paper is inserted. This may cause this unit to malfunction.
- Do not remove the print cartridge until you use it up. If you reinsert the print cartridge before you use it up, the possible number of prints per print cartridge roll may be reduced by one.

# Attaching the printer

Before attaching this unit to your camcorder, make sure that your camcorder is turned off.

- 1 Turn the knob in the direction of the arrow (RELEASE) to loosen. Then, check the direction of the arrow on the shoe attachment section on this unit, and firmly insert this unit until it contacts the inside of the accessory shoe.

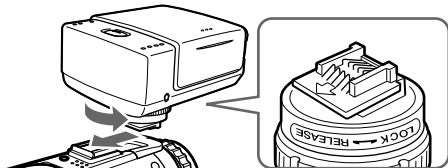

- 2 Turn the knob in the direction of the arrow (LOCK), and firmly tighten until the knob comes to a stop.

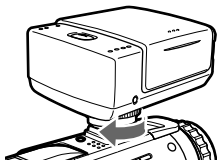

## Notes

- If you cannot insert this unit, turn the knob in the direction of the arrow (RELEASE) to unlock.
- Do not insert this unit backwards. Be sure to insert this unit in the direction of the arrow.
- Do not lift up your camcorder by this unit.
- Attach this unit to your camcorder firmly. Otherwise, it may become detached from your camcorder.

## Rotating the printer

This unit rotates toward about 180° in the clockwise direction.

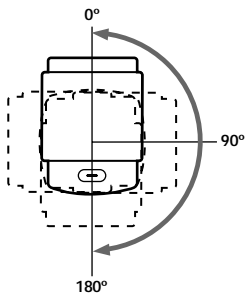

### **Note**

Do not rotate this unit forcibly more than 180° in the clockwise direction. Doing so may destroy this unit.

### **To remove the printer**

Turn the knob in the direction of the arrow (RELEASE) to loosen, and then pull out this unit in the direction opposite to the arrow to remove it.

## Preparing the power supply

Be sure to use a fully charged battery, the AC power adaptor or the AC power adaptor/charger.

Printing is not possible if the battery is low. However, recording may be possible depending on how much the battery power remains. The remaining battery time indicator does not indicate the possible printing time.

If you press PRINT or insert the print paper while the battery is low, the warning indicator, , will be displayed on the LCD screen. Replace with a fully charged battery.

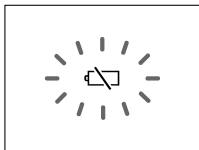

- 1 Set the POWER switch on your camcorder to MEMORY.
- 2 Slide the printer cover in the direction of the arrow to open while holding your camcorder.  
The POWER lamp lights, the sound of motor operation stops, and the PAPER lamp flashes slowly after several seconds.

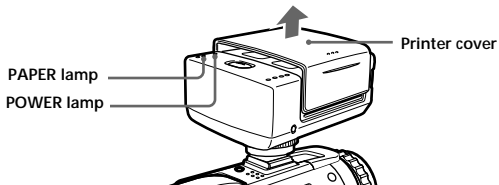

### **Note**

While recording or playback mode, this unit cannot be turned on.

# Inserting the print paper

Be sure to use the specified print paper.

The descriptions in this manual are for the DCR-TRV30.

For details on camcorder operation, refer to the operating instructions of your camcorder.

- 1** Perform steps 1 and 2 on page 12, and prepare the power supply.
- 2** Make sure that the PAPER lamp is flashing slowly, and then insert a sheet of print paper into the paper feeder straight making sure that the print surface is facing up.  
Insert the print paper until less than 3 cm of print paper is protruding from this unit.  
Press the print paper into the paper feeder for about two seconds after the beep.  
The print paper starts to be automatically drawn in.

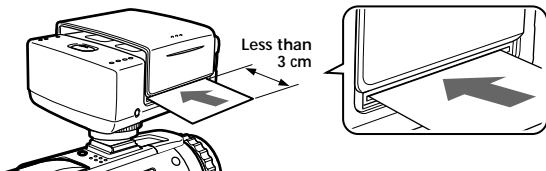

- When the CARTRIDGE lamp is flashing slowly, check the print cartridge.
- If print paper is not inserted, the PAPER lamp flashes slowly. The PAPER lamp flashes fast when an error occurs.

## **Note**

After you have inserted the print paper, do not close the printer cover until printing ends. Doing so may cause this unit to malfunction.

## Inserting the print paper (continued)

### ■ Notes

- The print paper will not be automatically drawn in unless it is firmly inserted as far as possible and the print paper is lightly pressed for about two seconds.
- Do not insert print paper from the opposite side of the paper feeder or from the paper dispenser. Doing so may cause this unit to malfunction.
- Do not insert print paper at an angle. Doing so may cause this unit to malfunction.

### To remove drawn in print paper

Turn off your camcorder once, and then set again to MEMORY. The print paper is automatically ejected.

Pull out the print paper in the direction of the arrow.

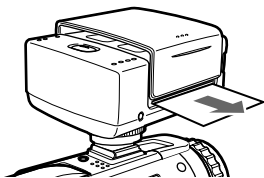

### ■ Note

Do not pull out drawn in print paper forcibly. Doing so may cause this unit to malfunction.

### Supplied print paper

Your printer is provided with the following print paper. Select the paper type to suit your specific requirements:

- Standard type
- Sticker type/Standard size
- Sticker type/9 split size

## ► Making prints - Standard print

You can print images whenever you want to or print images recorded on “Memory Stick.”

# Printing images whenever you want to

Be sure to use a fully charged battery when using the battery to make prints.

- 1** Insert the print cartridge and attach this unit to your camcorder.
- 2** Set the POWER switch on your camcorder to MEMORY.
- 3** Open the printer cover, then make sure that the PAPER lamp is flashing slowly. Insert a sheet of print paper.
- 4** Keep pressing PRINT lightly until a still image appears.  
The CAPTURE indicator appears.

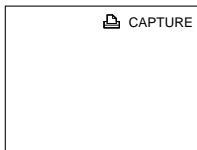

- 5** Press PRINT deeper.  
PREPARING appears on the LCD screen.

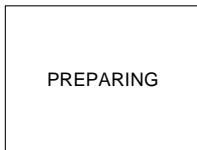

While the ribbon is being aligned, the print paper is sometimes inserted and ejected from the left and right sides of the body without the LCD screen turning off even if POWER lamp lights.  
The image on screen when PRINT is pressed in is printed. This image is not recorded on “Memory Stick” or tape.

## Printing images whenever you want to (continued)

### 6 Printing is started.

The image on the LCD screen disappears.

During printing, the print lamps 1 to 4 light in order, and the print paper is fed back and forth four times.

When printing ends, the image appears on the LCD screen.

It takes about 160 seconds to make a print.

### 7 When printing ends, draw out the print paper in the direction of the arrow.

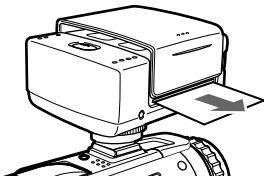

#### ■ Notes

- The image area of the printed area may differ slightly from the image on your camcorder or TV.
- The quality of printed images sometimes deteriorates considerably or printing is not performed if prints are made at a high temperature exceeding the guaranteed operating temperature range.
- The possible number of prints is sometimes reduced if prints are made at a low temperature exceeding the guaranteed operating temperature range for the battery pack.
- The color of printed images sometimes changes slightly depending on the ambient temperature conditions during printing.
- The possible number of prints is reduced if you use a battery with little remaining battery power.



### **To cancel printing**

The print paper is automatically ejected by turning off your camcorder once, and then setting the POWER switch on your camcorder to MEMORY. To resume printing, insert new print paper and repeat the procedure from step 4.

### **If you cannot print even by pressing PRINT**

The print paper is automatically ejected by turning off your camcorder once, and then setting the POWER switch on your camcorder to MEMORY. To resume printing, insert new print paper and repeat the procedure from step 4.

---

## Printing images recorded on “Memory Stick”

Be sure to use a fully charged battery when using the battery to make prints.

Insert a recorded “Memory Stick” into your camcorder.

- 1** Insert the print cartridge and attach this unit to your camcorder.
- 2** Set the POWER switch on your camcorder to MEMORY.
- 3** Play back the still image you want to print by operating your camcorder.
- 4** Open the printer cover, then make sure that the PAPER lamp is flashing slowly. Insert a piece of print paper.
- 5** Press PRINT deeper.  
PREPARING appears on the LCD screen.

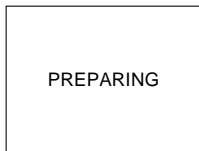

While the ribbon is being aligned, the print paper is sometimes inserted and ejected from the left and right sides of the body without the LCD screen turning off even if POWER lamp lights.

- 6** Printing is started.  
The image on the LCD screen disappears.  
During printing, print lamps 1 to 4 light in order, and the print paper is fed back and forth four times.  
When printing ends, the image appears on the LCD screen.  
It takes about 160 seconds to make a print.

- 7** When printing ends, draw out the print paper in the direction of the arrow.

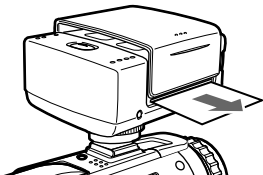

### **Printing the index screen**

Display the index screen in step 3.

### **Printing images recorded on tape**

Start from step 3 after capturing the image on “Memory Stick” as a still image.

\* You can also print images superimposed with a still image by the MEMORY MIX function.

Note, however, that when making split prints, be sure to record the images first to “Memory Stick” before printing them.

# Printing images with the date

Be sure to use a fully charged battery when using the battery to make prints.

- 1 Insert the print cartridge and attach this unit to your camcorder.
- 2 Set the POWER switch on your camcorder to MEMORY.
- 3 Play back the still image you want to print by operating your camcorder.
- 4 Open the printer cover, then make sure that the PAPER lamp is flashing slowly. Insert the print paper.
- 5 Select DATE/TIME in  in the menu settings of your camcorder, then press the SEL/PUSH EXEC dial on your camcorder.
- 6 Select DATE or DAY & TIME, then press the SEL/PUSH EXEC dial on your camcorder.

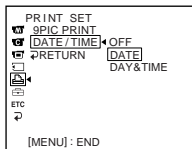

The actual screen may differ from the illustration above.

- 7 Perform steps 5 to 7 of "Printing images whenever you want to."

## Note

The date cannot be entered in 9 - division prints (SAME, MULTI or MARKED) or index prints.

## ► Making prints of split screens – Split printing

You can print images recorded on “Memory Stick” to print paper (Sticker type/9 split size).

### Printing a single image

Be sure to use a fully charged battery when using the battery to make prints.

Insert a recorded “Memory Stick” into your camcorder.

- 1 Insert the print cartridge and attach this unit to your camcorder.
- 2 Set the POWER switch on your camcorder to MEMORY.
- 3 Play back the still image you want to print by operating your camcorder.
- 4 Open the printer cover, then make sure that the PAPER lamp is flashing slowly. Insert the print paper. (Sticker type/9 split size).
- 5 Select 9PIC PRINT in  in the menu settings of your camcorder, then press the SEL/PUSH EXEC dial on your camcorder.
- 6 Select SAME, then press the SEL/PUSH EXEC dial on your camcorder.

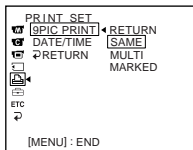

The actual screen may differ from the illustration above.

- 7 Perform steps 5 to 7 of “Printing images whenever you want to.”

#### ■ Notes

- You cannot print the display on the LCD screen.
- The following images cannot be properly divided:
  - Index screen
  - Multi screen
- You cannot print moving pictures.

# Printing images recorded on “Memory Stick” in recording order

Be sure to use a fully charged battery when using the battery to make prints. Insert a recorded “Memory Stick” into your camcorder.

- 1 Insert the print cartridge and attach this unit to your camcorder.
- 2 Set the POWER switch on your camcorder to MEMORY.
- 3 Play back the still image you want to print by operating your camcorder.
- 4 Open the printer cover, then make sure that the PAPER lamp is flashing slowly. Insert the print paper. (Sticker type/9 split size)
- 5 Select 9PIC PRINT in  in the menu settings of your camcorder, then press the SEL/PUSH EXEC dial on your camcorder.
- 6 Select MULTI, then press the SEL/PUSH EXEC dial on your camcorder.

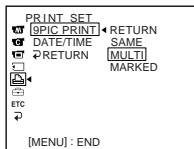

The actual screen may differ from the illustration above.

Nine still images are displayed divided in order from the playback screen selected in step 3.

If the number of still images is less than nine, all of the images up to the last image are displayed.

In MULTI mode, you cannot select respective images you want to print or change the order of images to print out.

- 7 Perform steps 5 to 7 of “Printing images whenever you want to.”

## Notes

- You cannot print the display on the LCD screen.
- The following images cannot be properly divided:
  - Index screen
  - Multi screen
- You cannot print moving pictures.

## Printing images with print marks

Be sure to use a fully charged battery when using the battery to make prints. Refer to the operating instructions of your camcorder to output print marks on still images.

Insert a recorded “Memory Stick” into your camcorder.

- 1 Insert the print cartridge and attach this unit to your camcorder.
- 2 Set the POWER switch on your camcorder to MEMORY.
- 3 Play back the still image with PRINT MARK by operating your camcorder.
- 4 Open the printer cover, then make sure that the PAPER lamp is flashing slowly. Insert the print paper. (Sticker type/9 split size)
- 5 Select 9PIC PRINT in  in the menu settings of your camcorder, then press the SEL/PUSH EXEC dial on your camcorder.
- 6 Select MARKED, then press the SEL/PUSH EXEC dial on your camcorder.

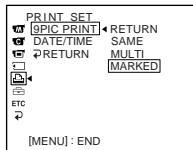

The actual screen may differ from the illustration above.

Still images marked with PRINT MARK are displayed divided in order.

- 7 Perform steps 5 to 7 of “Printing images whenever you want to.”

### Notes

- You cannot print the display on the LCD screen.
- The following images cannot be properly divided:
  - Index screen
  - Multi screen
- You cannot print moving pictures.

### **Precautions**

#### **About this printer**

- This printer can be used only on printer-compatible camcorders.
- Attach this unit to your camcorder making sure that your camcorder is turned off. Otherwise this unit may operate incorrectly.
- Never close the printer cover during printing. Doing so may cause a paper jam or other trouble.
- If you disconnect the power source such as the battery pack during printing, the platen roller may not move back to the original position. Install the charged battery pack, and perform the operation again.
- During printing, the print paper is inserted and ejected in the paper dispenser. Do not place any objects that may prevent the print paper from being inserted and ejected from the body.
- Only the power switch on your camcorder can be operated while print paper is being fed into or out of the body. Other operations are not possible. You can operate your camcorder after the print paper has stopped being fed.
- During printing, do not draw out the print paper. Doing so might cause this unit to malfunction.
- During printing, do not touch the print surface.
- During printing, do not subject the body to vibration or shock.
- We recommend making repeat prints from images stored on “Memory Stick.” Repeat prints cannot be made of the same screen if it is not recorded on “Memory Stick.”
- Printing images recorded continuously, multi screen, is not possible. To print those images, store them on “Memory Stick” in advance.
- You cannot operate this unit while SLIDE SHOW is executed on your camcorder.
- Be sure to insert paper into the paper feeder one sheet at a time. Otherwise, print paper may overlap when being fed into this unit. If this happens, printing defects may occur or this unit may malfunction.
- This unit may malfunction if you print in the direct sunlight. Use this printer out of the direct sunlight such as in the shade.



## About the print cartridge

- Do not touch the ribbon or leave it in a dusty place. Fingerprints or dust on the ribbon sometimes prevent good-looking prints from being made.
- Avoid storing the print cartridge in high temperature or humid locations, dusty locations or direct sunlight.

## About print paper

- Lines or small squares are printed on the reverse side of print paper. Use the side with nothing printed as the print surface.
- Use only the specified print paper. Use of other paper may cause this unit to malfunction.
- Before you start printing, do not write on the print paper or print on the print paper on a word processor. When writing on the print surface of print paper after printing, use an oil-based pen. Printing on the print surface is not possible on a word processor.
- When handling print paper, do not touch the print surface.
- Do not load sticker print paper whose seals have been peeled off. Doing so might cause paper jams.
- Do not fold or bend print paper. Doing so might cause paper jams.
- Do not leave print paper in dusty locations. Fingerprints or dust on the ribbon sometimes prevent good-looking prints from being made.
- Store print paper in the bag which it first came in.
- Avoid storing print paper in high temperature or humid locations, dusty locations or direct sunlight.

## If you use up the supplied print paper and print cartridge

Purchase the specified color print pack, CPPM-NR40 (Standard type) or CPPM-SC40 (Sticker type), for this unit.

# Troubleshooting

If you run into any problem using this unit, use the following table to troubleshoot the problem. If the problem persists, disconnect the power source and contact your Sony dealer or local authorized Sony service facility.

Symptom	Cause and/or Corrective Actions
Print paper cannot be drawn in the paper feeder.	<ul style="list-style-type: none"><li>• The printer is not attached correctly. → Attach it correctly.</li><li>• The battery power is low. → Use the battery pack charged fully.</li><li>• The print cartridge is not inserted. → Insert the print cartridge.</li><li>• You have inserted print paper into the paper feeder right after you turned the power source on or right after you opened the printer cover. → Remove the print paper once. Make sure that the PAPER lamp is flashing slowly, and then insert print paper into the paper feeder.</li><li>• The POWER switch on your camcorder is not set to MEMORY. → Set it to MEMORY.</li><li>• The print paper is not inserted properly. → Press the print paper into the paper feeder for about two seconds after the beep sounds.</li><li>• Printing images continuously makes the inside of the printer heat up. When this happens, you may not be able to insert print paper. → Leave this unit until it cools down, then insert print paper into the paper feeder again.</li><li>• SLIDE SHOW is executed on your camcorder. → Cancel SLIDE SHOW or insert the print paper again after SLIDE SHOW has completed.</li></ul>
Images do not become still images even you press PRINT.	<ul style="list-style-type: none"><li>• Print paper or the print cartridge is not inserted. → Insert the print paper or the print cartridge.</li></ul>

Symptom	Cause and/or Corrective Actions
When you print images recorded on the "Memory Stick", printing does not start even you press PRINT.	<ul style="list-style-type: none"><li>• You have pressed PRINT lightly. → Press PRINT deeper.</li></ul>
The print cartridge cannot be removed from the cartridge compartment.	<ul style="list-style-type: none"><li>• Print paper is inserted. → Remove the print paper.</li><li>• Printing is executed. → Remove the print cartridge after the printing is completed.</li><li>• Removal switch is not slid to the end. → Slide it to the end.</li><li>• The ribbon is jammed in the cartridge compartment. → Contact your Sony dealer or local authorized Sony service facility.</li><li>• If you disconnect the power source such as the battery pack during printing, the platen roller may not move back to the original position. → Install the charged battery pack, set the POWER switch on your camcorder to MEMORY and open the LCD panel and the printer cover.</li></ul>
You cannot insert the print cartridge.	<ul style="list-style-type: none"><li>• If you disconnect the power source such as the battery pack during printing, the platen roller may not move back to the original position. → Install the charged battery pack, set the POWER switch on your camcorder to MEMORY and open the LCD panel and the printer cover.</li></ul>

(Continued on the following page)

## Troubleshooting (continued)

Symptom	Cause and/or Corrective Actions
The print lamps 3 and 4 are flashing fast.	<ul style="list-style-type: none"><li>• The inside of the printer has become too hot. → Leave this unit until it cools down, then resume printing images.</li></ul>
The CARTRIDGE lamp is flashing fast.	<ul style="list-style-type: none"><li>• The ribbon has run out. → Replace the print cartridge with a new one.</li><li>• You have left the printer cartridge in high temperature so that the ribbon is damaged. → Replace the print cartridge with a new one.</li></ul>
Printing stops midway, and the PAPER lamp is flashing fast.	<ul style="list-style-type: none"><li>• An error has occurred during printing. → Turn off your camcorder once, and then set it to MEMORY again. → Charge the battery, and reinstall it.</li></ul>
You cannot select SAME, MULTI or MARKED in the menu settings on your camcorder.	<ul style="list-style-type: none"><li>• Print paper is not inserted, and the still image to print is not played back. → Insert print paper, and play back the still image to print.</li></ul>
The printed image has a black frame.	<ul style="list-style-type: none"><li>• A frame sometimes appears when you use this unit on a camcorder other than the one you used for recording images to "Memory Stick." This is not a malfunction.</li></ul>
You cannot remove print paper.	<ul style="list-style-type: none"><li>• Print paper is jammed. → Contact your Sony dealer or local authorized Sony facility.</li></ul>

# Maintenance information

## About the influence of dirt on the printer

Printed images may have red, blue, or white dots or thin lines on their surface due to dirt or dust entering the printer. This is not a malfunction. These symptoms may become worse depending on the storage conditions of the print paper or print cartridge.

See “Precautions” for details when handling print paper and the print cartridge.

## About cleaning printer heads

We recommend that you clean the printer heads with the head cleaner (supplied) when you exchange the print cartridge. If printed images have thin lines, remove the print cartridge, and clean the heads. Handle the print cartridge with care. See “Inserting the print cartridge” for details when inserting the print cartridge.



## How to clean the printer heads

Insert and remove the head cleaner several times to clean the printer head. Store the head cleaner in the specified case (supplied) after cleaning the printer head.

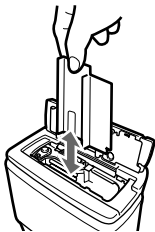

## Maintenance information (continued)

### About the color of printed images

Printing images continuously or printing images at a high temperature may cause the color of the printed images to change.

### About the influence of dirt on the platen roller

Printed images may have red, blue, or white dots periodically in horizontal direction due dirt or dust on the platen roller which is inside of the printer. If this happens, clean the platen roller with the platen roller cleaner.

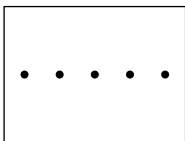

### How to clean the platen roller

Perform steps 1 to 7 of “Printing images whenever you want to.” Note that insert the platen roller cleaner instead of print paper in step 3 making sure that the surface of the platen roller cleaner is facing up.

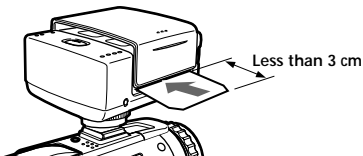
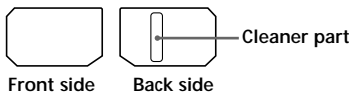

Store the platen roller cleaner in the bag which it first came in.

## **■ Notes**

- If you insert the platen roller cleaner in the wrong direction, it will not be drawn in the paper feeder.
- Insert the platen roller cleaner vertically against the body. Inserting inappropriately causes a malfunction.
- You can clean the platen roller 3 times per platen roller cleaner. You cannot use it more than 3 times.
- Because cleaning the platen roller can be done by printing an image on the platen roller cleaner, the printed image may not be clear. This is not a malfunction.
- The number of printed image per print cartridge roll will be reduced by one after cleaning the platen roller.

## **On purchasing cleaners**

Contact your Sony dealer or local authorized Sony service facility and inform them of the following product numbers:

- Head cleaner (1-772-863-11)
- Platen roller cleaner (1-772-862-11)

---

# Specifications

**Print method:** Variable dot thermal transfer

**Print resolution:** 254 dpi

**Number of printed dots:** 640 × 480 (paper feed direction)

**Print speed:** 3.05 mm (1/8 in.)/second

**Size of print paper:** 91 × 55 mm (3 5/8 × 2 1/4 in.)

**Print area size:** 64 × 48 mm (2 5/8 × 1 15/16 in.)

**Printing time (approx.):** 160 seconds

**Number of prints per print cartridge roll:** 20

**Power consumption:** 5 W

**Guaranteed operating temperature for printing:**

10 °C to 35 °C (50 °F to 95 °F)

**Storage temperature:** -20 °C to + 55 °C (-4 °F to +131 °F)

**Print cartridge storage temperature:** -20 °C to + 55 °C (-4 °F to +131 °F)

**Dimensions (approx.):**

67 × 78 × 97 mm (2 3/5 × 3 1/10 × 3 4/5 in.) (h/w/d)

**Mass (approx.):** 305 g (10 3/4 oz)





# Français

Avant d'utiliser cet appareil, veuillez lire ce mode d'emploi avec attention et le conserver pour toute référence future.

## AVERTISSEMENT

Pour éviter tout risque d'incendie ou d'électrocution, n'exposez pas cet appareil à la pluie ni à l'humidité.

### Pour les clients au Canada

Cet appareil numérique de la class B est conforme à la norme NMB-003 du Canada.



Ce sigle indique qu'il s'agit d'un accessoire d'origine pour les produits vidéo Sony. Lorsque vous achetez des produits vidéo Sony, Sony vous conseille de n'acheter que des accessoires portant la mention "GENUINE VIDEO ACCESSORIES" (accessoires d'origine Sony).

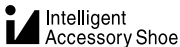

Ce logo indique le système de griffe porte-accessoires intelligente, conçu pour les produits vidéo Sony. Les composants et accessoires munis de ce système permettent une prise de vues plus simple et efficace.

---

# Table des matières

---

## ***Informations préliminaires***

Identification des éléments et des voyants .....	4
--	---

---

## ***Préparatifs***

Insertion de la cartouche couleur .....	6
Fixation de l'imprimante .....	9
Préparation de la source d'alimentation .....	11
Insertion du papier photo .....	12

---

## ***Tirages - Impression standard***

Impression instantanée d'images .....	14
Impression d'images enregistrées sur un "Memory Stick" .....	17
Impression d'images avec la date .....	19

---

## ***Tirages d'écrans divisés - Impression divisée***

Impression d'une seule image .....	20
Impression des images d'un "Memory Stick" dans l'ordre de leur enregistrement .....	21
Impression d'images marquées au préalable .....	22

---

## ***Informations complémentaires***

Précautions .....	23
En cas de problème .....	25
Entretien de l'imprimante .....	28
Spécifications .....	31

## Identification des éléments et des voyants

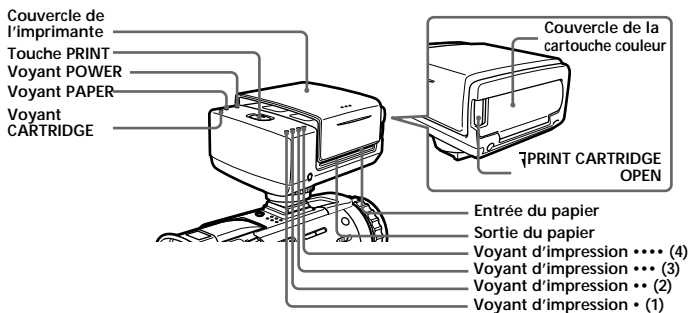

### **Voyant POWER (vert)**

Allumé

- Couvercle d'imprimante ouvert

### **Voyant PAPER (rouge)**

Clignotement rapide

- Erreur d'alimentation du papier

Clignotement lent

- Absence de papier

### **Voyant CARTRIDGE (rouge)**

Clignotement rapide

- Erreur de ruban
- Epuisement du ruban

Clignotement lent

- Absence de ruban

**Voyant d'impression 1 (orange)**

Allumé

- Impression de la couleur cyan

**Voyant d'impression 2 (orange)**

Allumé

- Impression de la couleur magenta

**Voyant d'impression 3 (orange)**

Allumé

- Impression de la couleur jaune

**Voyant d'impression 4 (orange)**

Allumé

- Impression de la pellicule de protection

Clignotement simultané des voyants d'impression 1 et 2

Clignotement rapide

- Erreur interne de l'imprimante

Clignotement simultané des voyants d'impression 3 et 4

Clignotement rapide

- Augmentation de la température à l'intérieur de l'imprimante

## Insertion de la cartouche couleur

Seule la cartouche couleur spécifiée doit être utilisée.

Une cartouche couleur permet d'effectuer 20 tirages.

- 1** Poussez le bouton **PRINT CARTRIDGE OPEN** sur le côté de l'imprimante dans le sens de la flèche et ouvrez le couvercle de la cartouche couleur.

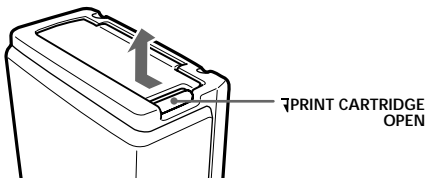

- 2** Insérez la cartouche couleur à fond dans le sens de la flèche marquée sur le boîtier de la cartouche jusqu'à ce qu'elle s'encliquette dans son logement.

Insérez la cartouche couleur de sorte que la tête d'impression se trouve entre le ruban et le boîtier de la cartouche.

Protection du ruban  
(couvercle bleu)

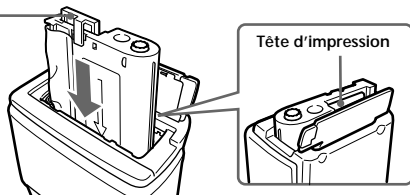

La protection du ruban se trouve entre le ruban et le boîtier de la cartouche. Elle empêche le ruban de s'emmêler lors de l'insertion de la cartouche couleur dans son logement.

Insérez la cartouche telle quelle dans son logement sans enlever la protection du ruban. Lorsque la cartouche couleur est insérée, la protection du ruban se détache. Vous pouvez l'enlever lorsque la cartouche est en place.

### 3 Fermez bien le couvercle de la cartouche couleur.

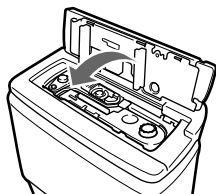

#### **Remarque**

L'intérieur de l'appareil peut être chaud. Ne touchez pas l'intérieur du logement de la cartouche.

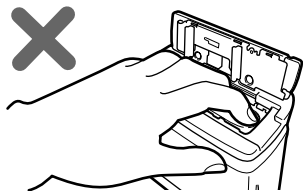

#### **Retrait de la cartouche couleur**

Poussez le bouton de libération de la cartouche dans le sens de la flèche et enlevez la cartouche couleur.

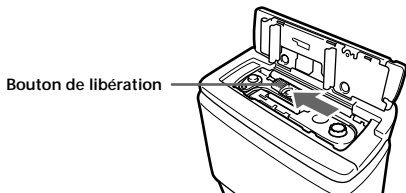

## Insertion de la cartouche (suite)

### ■ Remarques

- Si la cartouche couleur n'est pas insérée lorsque vous allumez l'imprimante, le voyant CARTRIDGE clignotera lentement. Ce voyant clignote plus rapidement en cas d'erreur de cartouche couleur ou d'épuisement du ruban.
- Vous ne pourrez pas enlever la cartouche couleur si vous ne poussez pas à fond le bouton de libération.

### Si la cartouche couleur ne peut pas être insérée facilement

Retirez la cartouche et réinsérez-la.

Tournez dans le sens de la flèche pour tendre le ruban si celui-ci empêche d'insérer correctement la cartouche.

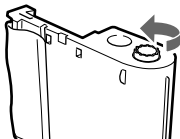

### ■ Remarques

- N'enlevez pas la cartouche couleur quand du papier photo est inséré. Ceci peut entraîner une panne.
- Ne retirez pas la cartouche couleur tant qu'elle n'est pas épuisée. Si vous réinsérez la cartouche avant qu'elle soit vide, le nombre de tirages sera réduit (un tirage en moins).



# Fixation de l'imprimante

Avant de fixer l'imprimante au camescope, assurez-vous que celui-ci est éteint.

- 1 Tournez le bouton dans le sens de la flèche (RELEASE) pour le desserrer. Vérifiez ensuite le sens de la flèche sur fixation de l'imprimante et insérez la fixation fermement dans la griffe porte-accessoires du camescope pour que le contact s'établisse.

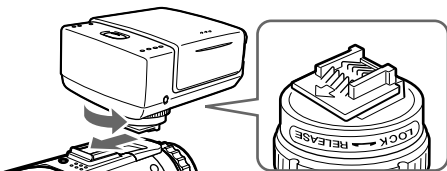

- 2 Tournez le bouton dans le sens de la flèche (LOCK) et serrez bien le bouton (jusqu'à l'arrêt).

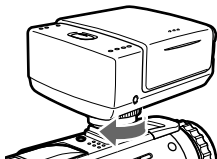

## Remarques

- Si vous ne pouvez pas insérer l'imprimante, tournez le bouton dans le sens de la flèche (RELEASE) pour le desserrer.
- N'insérez pas l'imprimante dans le sens inverse. Elle doit être insérée dans le sens de la flèche.
- Ne saisissez pas le camescope par l'imprimante.
- Fixez bien l'imprimante au camescope, sinon elle pourrait se détacher du camescope.

## Fixation de l'imprimante (suite)

### Rotation de l'imprimante

L'imprimante tourne d'environ 180° dans le sens horaire.

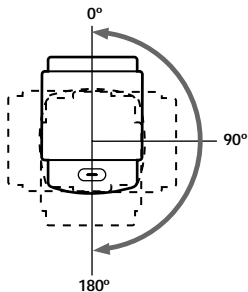

#### **Remarque**

Ne pas tourner l'imprimante à plus de 180° dans le sens horaire sinon elle peut être endommagée.

### Pour retirer l'imprimante

Tournez le bouton dans le sens de la flèche (RELEASE) pour le desserrer et tirez l'imprimante dans le sens opposé à la flèche.

# Préparation de la source d'alimentation

Il faut utiliser une batterie pleine, l'adaptateur secteur ou l'adaptateur secteur/chargeur pour alimenter le camescope.

Il n'est pas possible d'imprimer lorsque la batterie est faible. Par contre, vous pouvez peut-être encore photographier. L'indicateur d'autonomie de la batterie n'indique pas le temps d'impression disponible.

Si vous appuyez sur PRINT ou insérez le papier photo lorsque la batterie est faible, l'indicateur d'avertissement  apparaîtra sur l'écran LCD. Dans ce cas, remplacez la batterie par une batterie pleine.

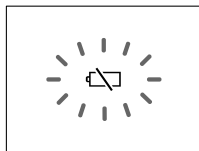

**1** Réglez le commutateur POWER du camescope sur MEMORY.

**2** Faites glisser le couvercle de l'imprimante dans le sens de la flèche pour l'ouvrir tout en tenant le camescope.

Le voyant POWER s'allume, le son de fonctionnement du moteur s'arrête et le voyant PAPER clignote lentement quelques secondes plus tard.

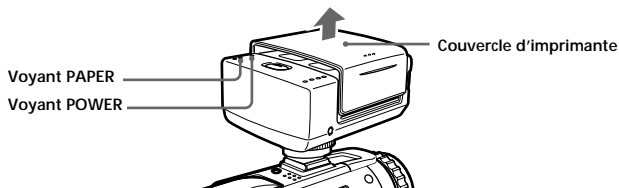

## **Remarque**

L'imprimante ne peut pas être allumée pendant l'enregistrement ou la lecture.

# Insertion du papier photo

Seul le type de papier spécifié peut être utilisé.

Les descriptions de ce mode d'emploi sont destinées au DCR-TRV30.

Pour le détail sur le fonctionnement du caméscope, reportez-vous à son mode d'emploi.

**1** Effectuez les étapes 1 et 2 de la page 11 et préparez la source d'alimentation.

**2** Assurez-vous que le voyant PAPER clignote lentement et insérez une feuille de papier photo tout droit dans le chargeur de papier, en dirigeant bien la surface d'impression vers le haut.

Insérez le papier jusqu'à ce que moins de 3 cm de papier ressorte de l'imprimante.

Appuyez sur le papier photo environ deux secondes après le bip pour l'insérer dans le chargeur de papier.

Le papier photo est automatiquement attiré dans l'imprimante.

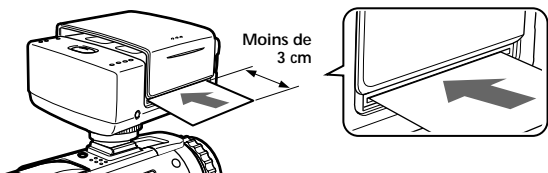

- Si le voyant CARTRIDGE clignote lentement, vérifiez la cartouche couleur.
- Si aucun papier photo n'est inséré, le voyant PAPER clignote lentement. Il clignote rapidement en cas d'erreur.

## ■ Remarque

Après l'insertion du papier photo, ne fermez pas le couvercle de l'imprimante tant que l'impression n'est pas terminée. L'imprimante risque de mal fonctionner.

### **Remarques**

- Le papier photo n'est pas automatiquement attiré s'il n'est pas inséré à fond et maintenu légèrement enfoncé pendant deux secondes environ.
- N'insérez pas le papier photo par l'autre côté du chargeur de papier ni par la sortie du papier. Ceci peut entraîner une panne.
- N'insérez pas le papier photo de biais. L'imprimante risque de mal fonctionner.

### **Pour retirer le papier photo**

Eteignez le camescope puis remettez-le sur MEMORY. Le papier est automatiquement éjecté.

Tirez le papier dans le sens de la flèche.

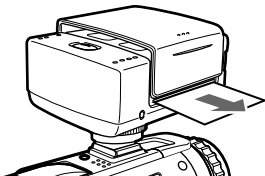

### **Remarque**

Ne tirez pas sur le papier en forçant. Ceci peut entraîner une panne.

### **Papier photo fourni**

Le type de papier photo suivant est fourni avec l'imprimante. Sélectionnez le papier approprié selon ce que vous voulez imprimer.

- Papier photo standard
- Papier photo autocollant/format standard
- Papier photo autocollant/format 9 photos

## ► Tirages – Impression standard

Vous pouvez imprimer des images au moment où vous les prenez, ou bien imprimer les photos enregistrées sur vos “Memory Stick”.

---

## Impression instantanée d’images

Si vous utilisez une batterie pour imprimer, celle-ci doit être pleine.

- 1** Insérez la cartouche couleur et fixez l’imprimante au caméscope.
- 2** Réglez le commutateur POWER du caméscope sur MEMORY.
- 3** Ouvrez le couvercle de l’imprimante, puis assurez-vous que le voyant PAPER clignote lentement. Insérez une feuille de papier photo.
- 4** Appuyez légèrement sur PRINT et maintenez la pression jusqu’à ce qu’une image fixe apparaisse sur le caméscope. L’indicateur CAPTURE apparaît.

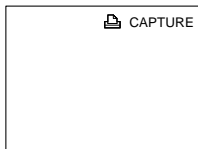

- 5** Appuyez à fond sur PRINT. PREPARING apparaît à l'écran LCD.

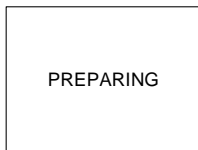

Pendant l’alignement du ruban, le papier photo est inséré et éjecté plusieurs fois de suite, des côtés gauche et droit de l’imprimante. L’écran LCD ne s’éteint pas à ce moment, même si le voyant POWER s’allume.

L’image affichée lorsque vous appuyez sur PRINT est imprimée, mais elle n’est pas enregistrée à ce moment sur le “Memory Stick” ni sur la cassette.

## 6 L'impression commence.

L'image sur l'écran LCD disparaît à ce moment.

Pendant l'impression les voyants d'impression 1 à 4 s'allument dans l'ordre et le papier ressort et rentre quatre fois.

Lorsque l'impression est terminée, l'image apparaît sur l'écran LCD.

L'impression d'une photo dure environ 160 secondes.

## 7 Lorsque l'impression est terminée, sortez le papier photo dans le sens de la flèche.

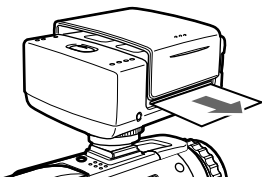

### ■ Remarques

- L'image de la zone imprimée peut être légèrement différente de la zone visible sur le camescope ou le téléviseur.
- Si l'image est imprimée à une température supérieure à la plage de températures recommandée, la photo sera de qualité médiocre ou bien rien ne sera imprimé.
- Le nombre de tirages maximal peut être inférieur au nombre théorique si les tirages sont effectués à une température inférieure à la température de fonctionnement garantie pour la batterie.
- La couleur des photos peut légèrement varier d'une photo à l'autre. Cela dépend de la température ambiante au moment de l'impression.
- Le nombre maximal de tirages sera inférieur au nombre théorique si vous utilisez une batterie presque vide.

---

## **Impression instantanée d'images (suite)**

### **Pour annuler l'impression**

Le papier photo est automatiquement éjecté lorsque vous éteignez le camescope et réglez le commutateur POWER du camescope sur MEMORY. Pour continuer à imprimer, insérez une nouvelle feuille de papier et répétez la procédure depuis l'étape 4.

### **Si vous ne pouvez pas imprimer en appuyant sur PRINT**

Le papier photo est automatiquement éjecté lorsque vous éteignez le camescope et réglez le commutateur POWER du camescope sur MEMORY. Pour continuer à imprimer, insérez une nouvelle feuille de papier et répétez la procédure depuis l'étape 4.



# Impression d'images enregistrées sur un "Memory Stick"

Si vous utilisez une batterie pour imprimer, celle-ci doit être pleine. Insérez un "Memory Stick" enregistré dans le camescope.

- 1** Insérez la cartouche couleur et fixez l'imprimante au camescope.
- 2** Réglez le commutateur POWER du camescope sur MEMORY.
- 3** Affichez l'image que vous voulez imprimer sur le camescope.
- 4** Ouvrez le couvercle de l'imprimante, puis assurez-vous que le voyant PAPER clignote lentement. Insérez une feuille de papier photo.
- 5** Appuyez à fond sur PRINT. PREPARING apparaît sur l'écran LCD.

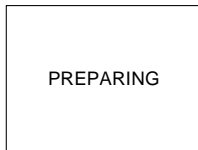

Pendant l'alignement du ruban, le papier photo est inséré et éjecté plusieurs fois de suite, des côtés gauche et droit de l'imprimante. L'écran LCD ne s'éteint pas à ce moment même si le voyant POWER s'allume.

- 6** L'impression commence. L'image sur l'écran LCD disparaît à ce moment. Pendant l'impression les voyants d'impression 1 à 4 s'allument dans l'ordre et le papier ressort et rentre quatre fois. Lorsque l'impression est terminée, l'image apparaît sur l'écran LCD. L'impression d'une photo dure environ 160 secondes.

---

## Impression d'images enregistrées sur un "Memory Stick" (suite)

- 7** Lorsque l'impression est terminée, sortez le papier photo dans le sens de la flèche.

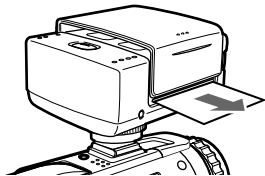

### Impression de l'écran d'index

Affichez l'écran d'index à l'étape 3.

### Impression d'images enregistrées sur une cassette

Commencez par l'étape 3 après avoir enregistré l'image sur un "Memory Stick" sous forme d'image fixe.

\* Vous pouvez aussi imprimer des images incrustées dans une image fixe en utilisant la fonction MEMORY MIX.

Lors de l'impression divisée, il faut d'abord enregistrer les images superposées sur un "Memory Stick" avant de les imprimer.

# Impression d'images avec la date

Si vous utilisez une batterie pour imprimer, celle-ci doit être pleine.

- 1 Insérez une cartouche couleur et fixez l'imprimante au camescope.
- 2 Réglez le commutateur POWER du camescope sur MEMORY.
- 3 Affichez l'image que vous voulez imprimer sur le camescope.
- 4 Ouvrez le couvercle de l'imprimante et assurez-vous que le voyant PAPER clignote lentement. Insérez le papier photo.
- 5 Sélectionnez DATE/TIME dans  des réglages de menus du camescope, puis appuyez sur la molette SEL/PUSH EXEC du camescope.
- 6 Sélectionnez DATE ou DAY & TIME, puis appuyez sur la molette SEL/PUSH EXEC du camescope.

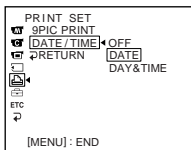

Sur votre camescope, l'écran peut être différent de cette illustration.

- 7 Effectuez les étapes 5 et 7 de " Impression instantanée d'images".

## Remarque

La date ne peut pas être incrustée lors de l'impression d'un écran divisé en 9 (SAME, MULTI ou MARKED) ou lors de l'impression de l'écran d'index.

## ► Tirages d'écrans divisés – Impression divisée

Les images enregistrées sur un “Memory Stick” peuvent être imprimées sur du papier photo (autocollant/divisé en 9).

### Impression d'une seule image

Si vous utilisez une batterie pour imprimer, celle-ci doit être pleine. Insérez un “Memory Stick” dans le caméscope.

- 1 Insérez une cartouche couleur et fixez l'imprimante au caméscope.
- 2 Réglez le commutateur POWER du caméscope sur MEMORY.
- 3 Affichez l'image que vous voulez imprimer sur le caméscope.
- 4 Ouvrez le couvercle de l'imprimante et assurez-vous que le voyant PAPER clignote lentement. Insérez le papier photo (papier autocollant/divisé en 9).
- 5 Sélectionnez 9PIC PRINT dans  des réglages de menus du caméscope, puis appuyez sur la molette SEL/PUSH EXEC du caméscope.
- 6 Sélectionnez SAME, puis appuyez sur la molette SEL/PUSH EXEC du caméscope.

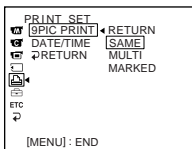

Sur votre caméscope, l'écran peut être différent de cette illustration.

- 7 Effectuez les étapes 5 et 7 de “ Impression instantanée d'images”.

#### ■ Remarques

- Les indications affichées à l'écran ne peuvent pas être imprimées.
- Les images suivantes ne peuvent pas être divisées:
  - Ecran d'index
  - Multi-écran
- Les images animées ne peuvent pas être imprimées.

# Impression des images d'un "Memory Stick" dans l'ordre de leur enregistrement

Si vous utilisez une batterie pour imprimer, celle-ci doit être pleine.  
Insérez un "Memory Stick" dans le camescope.

- 1 Insérez la cartouche couleur et fixez l'imprimante au camescope.
- 2 Réglez le commutateur POWER du camescope sur MEMORY.
- 3 Affichez l'image que vous voulez imprimer sur le camescope.
- 4 Ouvrez le couvercle de l'imprimante et assurez-vous que le voyant PAPER clignote lentement. Insérez le papier photo (papier autocollant/divisé en 9).
- 5 Sélectionnez 9PIC PRINT dans  des réglages de menus du camescope, puis appuyez sur la molette SEL/PUSH EXEC du camescope.
- 6 Sélectionnez MULTI, puis appuyez sur la molette SEL/PUSH EXEC du camescope.

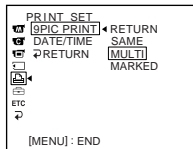

Sur votre camescope, l'écran peut être différent de cette illustration. Neuf images fixes sont affichées dans l'ordre, à partir de l'écran sélectionné à l'étape 3.

Si le "Memory Stick" contient moins de neuf images, toutes les images présentes seront affichées.

En mode MULTI, vous ne pouvez pas sélectionner les images ni changer l'ordre des images à imprimer.

- 7 Effectuez les étapes 5 et 7 de " Impression instantanée d'images".

## Remarques

- Les indications affichées à l'écran ne peuvent pas être imprimées.
- Les images suivantes ne peuvent pas être divisées:
  - Ecran d'index
  - Multi-écran
- Les images animées ne peuvent pas être imprimées.

# Impression d'images marquées au préalable

Si vous utilisez une batterie pour imprimer, celle-ci doit être pleine. Consultez le mode d'emploi du camescope pour le marquage des images à imprimer.

Insérez un "Memory Stick" enregistré dans le camescope.

- 1 Insérez une cartouche couleur et fixez l'imprimante au camescope.
- 2 Réglez le commutateur POWER du camescope sur MEMORY.
- 3 Affichez l'image avec PRINT MARK sur le camescope.
- 4 Ouvrez le couvercle de l'imprimante, puis assurez-vous que le voyant PAPER clignote lentement. Insérez le papier photo. (Autocollant/divisé en 9).
- 5 Sélectionnez 9PIC PRINT dans  des réglages de menu sur le camescope, puis appuyez sur SEL/PUSH EXEC sur le camescope.
- 6 Sélectionnez MARKED, puis appuyez sur la molette SEL/PUSH EXEC du camescope.

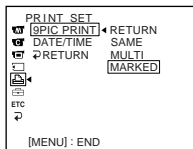

Sur votre camescope, l'écran peut être différent de cette illustration. Les images marquées avec PRINT MARK apparaissent dans l'ordre sur un écran divisé.

- 7 Effectuez les étapes 5 à 7 de "Impression instantanée d'images."

## Remarques

- Les indications affichées à l'écran ne peuvent pas être imprimées.
- Les images suivantes ne peuvent pas être divisées :
  - Ecran d'index
  - Multi-écran
- Les images animées ne peuvent pas être imprimées.

# Précautions

### Imprimante

- Cette imprimante ne peut être utilisée qu'avec les caméscopes compatibles.
- Avant de fixer l'imprimante au caméscope, assurez-vous que celui-ci est éteint, sinon l'imprimante ne fonctionnera pas normalement.
- Ne fermez jamais le couvercle de l'imprimante pendant l'impression. Le papier peut se coincer ou un autre problème peut se produire.
- Si vous débranchez la source d'alimentation, batterie ou adaptateur secteur, pendant l'impression, le cylindre d'exposition risque de ne pas revenir à sa position d'origine. Le cas échéant, installez une batterie rechargée et recommencez.
- Pendant l'impression, le papier est inséré et éjecté dans la sortie de papier. Ne posez pas d'objets obstruant cette sortie et empêchant l'insertion et l'éjection du papier photo.
- Seul le commutateur d'alimen du caméscope peut être activé pendant l'insertion ou l'éjection du papier de l'imprimante. Aucune autre fonction ne peut être utilisée. Vous pouvez utiliser les autres fonctions du caméscope lorsque le papier photo a cessé de bouger.
- Pendant l'impression, ne tirez pas sur le papier photo. L'imprimante risque d'être endommagée.
- Pendant l'impression, ne touchez pas la surface d'impression.
- Pendant l'impression, ne soumettez pas l'imprimante à des vibrations ni à des chocs.
- Pour l'impression répétée d'une image, il est conseillé de sauvegarder d'abord l'image sur un "Memory Stick". Il n'est pas possible d'imprimer plusieurs fois de suite le même écran, s'il n'a pas été enregistré sur un "Memory Stick" au préalable.
- L'impression d'images enregistrées en continu et de multi-écrans n'est pas possible. Pour imprimer ces images, sauvegardez-les d'abord sur un "Memory Stick".
- Il n'est pas possible d'utiliser l'imprimante pendant un diaporama.
- Veillez à insérer le papier dans le chargeur feuille par feuille. Sinon, deux feuilles risquent d'être chargées et des erreurs d'impression ou une panne peut se produire.
- Cet appareil peut mal fonctionner si vous imprimez en plein soleil. Utilisez l'imprimante si possible à l'ombre.

## Précaution (suite)

### Cartouche couleur

- Ne touchez pas le ruban et ne laissez pas la cartouche à un endroit poussiéreux.  
Les empreintes digitales et la poussière empêchent d'obtenir de bons tirages.
- Évitez d'exposer la cartouche couleur à une température élevée, à l'humidité, à la poussière ou à la lumière directe du soleil.

### Papier photo

- Des lignes ou petits carreaux sont imprimés sur la face arrière du papier photo. La face sur laquelle l'image doit être imprimée est la face entièrement blanche.
- N'utilisez que le papier photo spécifié à l'exclusion de tout autre.  
L'emploi d'un autre type de papier peut détériorer l'imprimante.
- Avant d'imprimer, n'écrivez rien sur le papier photo et n'imprimez rien dessus à l'aide d'un éditeur de texte.  
Si vous voulez écrire quelque chose sur la photo, faites-le après l'impression et utilisez un stylo feutre gras. Il n'est pas possible d'imprimer sur la surface d'impression à l'aide d'un éditeur de texte.
- Lorsque vous maniez le papier photo, ne touchez pas la surface d'impression.
- N'insérez pas de papier photo si des autocollants ont été enlevés. Ceci peut causer un incident papier.
- Ne pliez et courbez pas le papier photo. Ceci peut causer un incident papier.
- N'entreposez pas le papier photo à un endroit poussiéreux. Les empreintes digitales et la poussière empêchent d'obtenir de bons tirages.
- Rangez toujours le papier dans le sac dans lequel il était emballé.
- Évitez d'entreposer le papier photo à une température élevée, à l'humidité, à la poussière ou à la lumière directe du soleil.

### Lorsque le papier photo et la cartouche couleur fournis sont épuisés

Procurez-vous le kit d'impression couleur, CPPM-NR40 (type standard) ou CPPM-SC40 (type autocollant) spécifié pour cette imprimante.



## En cas de problème

Si un problème quelconque se présente, consultez la liste suivante pour essayer de le résoudre. Si ce n'est pas possible, débranchez l'appareil et contactez votre revendeur Sony ou un service après-vente agréé Sony.

Symptômes	Causes et/ou Solutions
Le papier photo n'est pas attiré dans le chargeur de papier.	<ul style="list-style-type: none"><li>• L'imprimante n'est pas fixée correctement. → Fixez-la correctement.</li><li>• La charge de la batterie est faible. → Utilisez une batterie pleine.</li><li>• La cartouche couleur n'est pas insérée dans l'imprimante. → Insérez la cartouche couleur.</li><li>• Vous avez inséré le papier photo dans le chargeur de papier tout de suite après la mise sous tension de l'imprimante ou après l'ouverture du couvercle d'imprimante. → Retirez le papier photo. Assurez-vous que le voyant PAPER clignote lentement, puis insérez le papier photo dans le chargeur de papier.</li><li>• Le commutateur POWER de votre camescope n'est pas réglé sur MEMORY. → Réglez-le sur MEMORY.</li><li>• Le papier photo n'est pas inséré correctement. → Enfoncez le papier photo dans le chargeur de papier pendant environ deux secondes après le bip.</li><li>• L'imprimante chauffe lors de l'impression continue d'images. Le cas échéant, il peut être impossible d'insérer le papier photo. → Laissez refroidir l'imprimante puis insérez le papier photo une nouvelle fois dans le chargeur.</li><li>• Vous êtes en train d'utiliser la fonction SLIDE SHOW. → Désactivez cette fonction ou insérez à nouveau le papier photo lorsque le diaporama est terminé.</li></ul>
Les images ne se figent pas même lorsque vous appuyez sur PRINT.	<ul style="list-style-type: none"><li>• Il n'y a pas de papier photo ni de cartouche de papier dans l'imprimante. → Insérez du papier photo ou la cartouche couleur.</li></ul>

(voir page suivante)

## En cas de problème (suite)

Symptômes	Causes et/ou Solutions
Lorsque vous imprimez des images enregistrées sur le "Memory Stick", l'impression ne démarre pas lorsque vous appuyez sur PRINT.	<ul style="list-style-type: none"><li>• Vous n'avez pas appuyé suffisamment fort sur PRINT. → Appuyez plus fort sur PRINT.</li></ul>
La cartouche couleur ne peut pas être retirée de son logement.	<ul style="list-style-type: none"><li>• Du papier photo est inséré. → Retirez le papier photo.</li><li>• Impression en cours. → Retirez la cartouche couleur lorsque l'impression est terminée.</li><li>• Le bouton de libération n'est pas poussé à fond. → Poussez-le à fond.</li><li>• Le ruban est coincé dans le logement de la cartouche. → Contactez votre revendeur Sony ou un service après-vente Sony.</li><li>• Si vous débranchez la source d'alimentation, batterie ou adaptateur secteur, pendant l'impression, le cylindre d'exposition ne reviendra pas à sa position d'origine. → Installez une batterie rechargée, réglez le commutateur POWER du camescope sur MEMORY et ouvrez le panneau LCD et le couvercle de l'imprimante.</li></ul>
Impossible d'insérer la cartouche couleur	<ul style="list-style-type: none"><li>• Si vous débranchez la source d'alimentation, batterie ou adaptateur secteur, pendant l'impression, le cylindre d'exposition ne reviendra pas à sa position d'origine. → Installez une batterie rechargée, réglez le commutateur POWER du camescope sur MEMORY et ouvrez le panneau LCD et le couvercle de l'imprimante.</li></ul>

Symptômes	Causes et/ou Solutions
Les voyants d'impression 3 et 4 clignotent rapidement.	<ul style="list-style-type: none"> <li>• L'intérieur de l'imprimante est trop chaud. → Laissez refroidir l'imprimante, puis continuez à imprimer.</li> </ul>
Le voyant CARTRIDGE clignote rapidement.	<ul style="list-style-type: none"> <li>• Le ruban est fini. → Remplacez la cartouche couleur par une neuve.</li> <li>• Vous avez laissé la cartouche couleur à une haute température et le ruban est endommagé. → Remplacez la cartouche couleur par une neuve.</li> </ul>
L'impression s'arrête en cours, et le voyant PAPER clignote rapidement.	<ul style="list-style-type: none"> <li>• Une erreur s'est produite pendant l'impression. → Éteignez le camescope et réglez-le à nouveau sur MEMORY. → Chargez la batterie et réinstallez-la.</li> </ul>
Vous ne pouvez pas sélectionner SAME, MULTI ou MARKED dans les réglages de menus du camescope.	<ul style="list-style-type: none"> <li>• Il n'y a pas de papier photo dans l'imprimante et l'image que vous voulez imprimer n'est pas affichée. → Insérez du papier photo et affichez l'image que vous voulez imprimer.</li> </ul>
L'image imprimée a un pourtour noir.	<ul style="list-style-type: none"> <li>• Un pourtour peut apparaître si vous utilisez l'imprimante sur un autre camescope que celui que vous avez utilisé pour enregistrer l'image sur le "Memory Stick". Il ne s'agit pas d'une anomalie.</li> </ul>
Vous ne pouvez pas retirer le papier photo.	<ul style="list-style-type: none"> <li>• Le papier est coincé. → Contactez votre revendeur Sony ou un service après-vente Sony.</li> </ul>

# Entretien de l'imprimante

## Influence de la saleté sur l'imprimante

Lorsque de la saleté ou de la poussière pénètre dans l'imprimante, les images imprimées peuvent présenter des points ou lignes rouges, bleus ou blancs. Il ne s'agit pas d'une anomalie. Ces symptômes peuvent empirer si vous n'entreposez pas le papier photo ou la cartouche couleur à l'abri de la saleté ou de la poussière.

Voir "Précautions" pour le détail sur le maniement du papier photo et de la cartouche couleur.

## Nettoyage de la tête d'impression

Il est conseillé de nettoyer la tête d'impression avec les feuilles de nettoyage de tête (fournies) lorsque vous changez de cartouche couleur. Si les images imprimées présentent de fines lignes, retirez la cartouche couleur et nettoyez la tête. Maniez la cartouche couleur avec précaution. Voir "Insertion de la cartouche couleur" pour le détail sur l'insertion de la cartouche couleur.

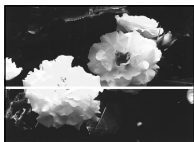

## Comment procéder pour nettoyer la tête

Insérez et retirez plusieurs fois de suite la feuille de nettoyage pour nettoyer la tête.

Rangez la feuille dans l'étui (fourni) après avoir nettoyé la tête d'impression.

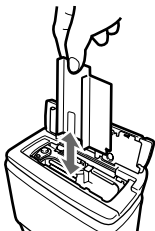

## Couleur des images imprimées

L'impression continue d'images ou l'impression à une température élevée peut entraîner un changement de couleur des images imprimées.

## Influence de la saleté sur le cylindre d'exposition

Les images imprimées peuvent présenter des points rouges, bleus ou blancs dans le sens horizontal si de la saleté ou de la poussière s'est déposée sur le cylindre d'exposition à l'intérieur de l'imprimante. Le cas échéant, nettoyez le cylindre d'exposition avec la feuille de nettoyage de cylindre d'exposition.

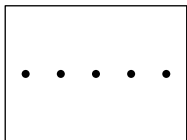

## Comment procéder pour nettoyer le cylindre d'exposition

Effectuez les étapes 1 à 7 de "Impression instantanée d'images". Insérez la feuille de nettoyage au lieu du papier photo à l'étape 3 en vous assurant que la partie nettoyante du papier est dirigée vers le haut.

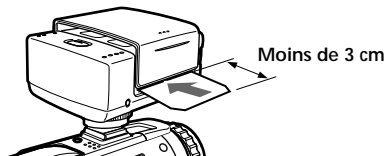
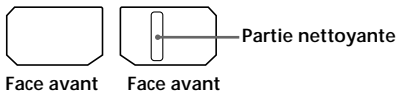

Rangez la feuille de nettoyage dans le sac dans lequel il était emballé.

---

## Entretien de l'imprimante (suite)

### **■ Remarques**

- Si vous insérez la feuille de nettoyage dans le mauvais sens, elle ne sera pas attirée dans le chargeur de papier.
- Insérez la feuille de nettoyage verticalement à l'imprimante. Si vous ne l'insérez pas correctement, un dysfonctionnement se produira.
- Vous pouvez nettoyer 3 fois le cylindre d'exposition avec une feuille de nettoyage. N'utilisez pas plus de 3 fois la feuille.
- Bien qu'il soit possible de nettoyer le cylindre en imprimant une image sur la feuille de nettoyage, l'image imprimée ne sera pas nette. Il ne s'agit pas d'une anomalie.
- Le nombre d'images imprimées par cartouche est inférieur d'une image après le nettoyage du cylindre d'exposition.

### **Achat de nouvelles feuilles de nettoyage**

Contactez votre revendeur Sony ou un service après-vente Sony et indiquez-leur les numéros de produit suivants:

- Nettoyeur de tête (1-772-863-11)
- Nettoyeur de cylindre d'exposition (1-772-862-11)

# Spécifications

Méthode d'impression: Transfert thermique variable à points

Résolution de l'impression: 254 ppp

Nombre de points imprimés: 640 × 480 (sens d'alimentation du papier)

Vitesse d'impression: 3,05 mm (1/8 po)/seconde

Taille du papier photo: 91 × 55 mm (3 5/8 × 2 1/4 po)

Format d'impression: 64 × 48 mm (2 5/8 × 1 15/16 po)

Durée d'impression (approx.): 160 secondes

Nombre de tirages par cartouche: 20

Consommation: 5 W

Température de fonctionnement garantie pour l'impression:

10 °C à 35 °C (50 °F à 95 °F)

Température d'entreposage:

-20 °C à + 55 °C (-4 °F à +131 °F)

Température d'entreposage de la cartouche couleur:

-20 °C à +55 °C (-4 °F à +131 °F)

Dimensions (approx.):

67 × 78 × 97 mm (2 3/5 × 3 1/10 × 3 4/5 po.) (l/h/p)

Poids (approx.): 305 g (10 3/4 on)

# Español

Antes de utilizar la unidad, lea detenidamente este manual de instrucciones, y consérvelo para futuras referencias.

## AVISO

Para evitar incendios o el riesgo de electrocución, no exponga la unidad a la lluvia ni a la humedad.

**Nombre del producto: Portable Video Printer (Videoimpresore portátil)**

**Modelo: PVP-MSH**

**Para los usuarios en México**

IMPORTADOR:

SONY ELECTRÓNICOS DE MÉXICO, S.A. DE C.V.  
HENRY FORD # 29, FRACC. IND. SAN NICOLAS  
TLALNEPANTLA EDO. DE MÉXICO, C.P. 54030  
R.F.C. SEM 941001 BJA TEL. 5321-1000

POR FAVOR LEA DETALLADAMENTE ESTE MANUAL  
DE INSTRUCCIONES ANTES DE CONECTAR Y OPERAR  
ESTE EQUIPO.

RECUERDE QUE UN MAL USO DE SU APARATO  
PODRÍA ANULAR LA GARANTÍA.



Esta marca indica que este producto es un accesorio genuino para un producto de vídeo Sony. Cuando se adquieren productos de vídeo Sony, se recomienda que los accesorios adquiridos lleven la marca "GENUINE VIDEO ACCESSORIES".



Esta marca indica el sistema de zapata para accesorios inteligente para utilizarse con productos de vídeo Sony. Los componentes y los accesorios de vídeo provistos de este sistema han sido diseñados para facilitar la videofilmación efectiva.



# Índice

---

## ***Antes de comenzar***

Identificación de partes e indicación de lámparas .....	4
---	---

---

## ***Preparativos***

Inserción del cartucho de impresión .....	6
Fijación de la impresora .....	9
Preparación de la fuente de alimentación .....	11
Inserción del papel de impresión .....	12

---

## ***Realización de impresiones - Impresión estándar***

Impresión de imágenes en cualquier momento .....	14
Impresión de imágenes grabadas en un "Memory Stick" .....	17
Impresión de imágenes con la fecha .....	19

---

## ***Realización de impresiones de pantallas divididas***

### ***- Impresión dividida***

Impresión de una sola imagen .....	20
Impresión de imágenes grabadas en un "Memory Stick" en el orden de grabación .....	21
Impresión de imágenes con marcas de impresión .....	22

---

## ***Información adicional***

Precauciones .....	23
Solución de problemas .....	25
Información sobre el mantenimiento .....	28
Especificaciones .....	31

## ► Antes de comenzar

# Identificación de partes e indicación de lámparas

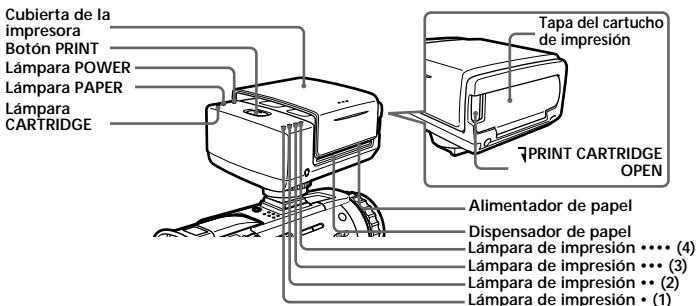

### Lámpara de alimentación (POWER) (verde)

Encendida

- La cubierta de la impresora está abierta.

### Lámpara de papel de impresión (PAPER) (roja)

Parpadeo rápido

- Error del papel de impresión

Parpadeo lento

- No hay papel de impresión insertado.

### Lámpara del cartucho de impresión (CARTRIDGE) (roja)

Parpadeo rápido

- Error de la cinta
- La cinta ha finalizado.

Parpadeo lento

- No hay cinta insertada.

**Lámpara de impresión 1 (anaranjada)**

Encendida

- Se está imprimiendo el azul verdoso.

**Lámpara de impresión 2 (anaranjada)**

Encendida

- Se está imprimiendo el magenta.

**Lámpara de impresión 3 (anaranjada)**

Encendida

- Se está imprimiendo el amarillo.

**Lámpara de impresión 4 (anaranjada)**

Encendida

- Se está imprimiendo la capa superpuesta.

Lámparas de impresión 1 y 2 parpadeando simultáneamente

Parpadeo rápido

- Error interno de la impresora

Lámparas de impresión 3 y 4 parpadeando simultáneamente

Parpadeo rápido

- La temperatura del interior de la impresora ha aumentado.

# Inserción del cartucho de impresión

Cerciórese de utilizar el cartucho especial especificado.

Con un cartucho de impresión nuevo podrá realizar 20 impresiones.

- 1 Deslice el mando **PRINT CARTRIDGE OPEN** de la parte lateral de esta unidad en el sentido de la flecha, y después abra la tapa del cartucho de impresión.

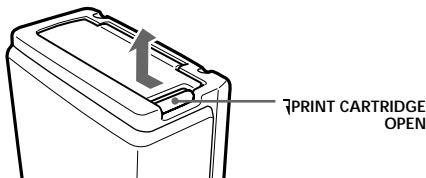

- 2 Inserte el cartucho de impresión lo más posible en el sentido de la flecha de la caja del cartucho hasta que chasquee en el compartimiento de dicho cartucho.

Inserte el cartucho de impresión de forma que la cabeza de impresión quede situada entre la cinta y la caja del cartucho.

Protector de la cinta  
(cubierta azul)

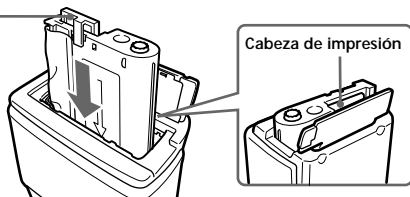

El protector de la cinta está situado entre la cinta y la caja del cartucho. Este protector evita que la cinta se enrede al insertar el cartucho de impresión en su compartimiento.

Inserte el cartucho de impresión en su compartimiento tal como está sin extraer el protector de la cinta. Cuando el cartucho esté insertado, el protector de la cinta se aflojará. Después de haber insertado el cartucho de impresión, tire el protector de la cinta.

### 3 Cierre completamente la tapa del cartucho de impresión.

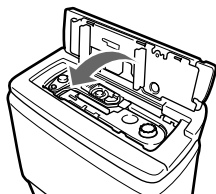

#### **Nota**

El interior de esta unidad puede estar a veces caliente. No inserte la mano en el interior del compartimento del cartucho de impresión.

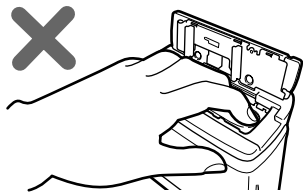

#### **Extracción del cartucho de impresión**

Deslice el mando de extracción en el sentido de la flecha, y extraiga el cartucho de impresión.

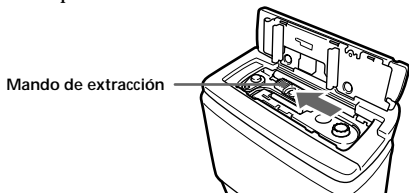

## Inserción del cartucho de impresión (continuación)

### ■ Notas

- Si no hay cartucho de impresión insertado cuando conecte la alimentación, la lámpara CARTRIDGE parpadeará lentamente. La lámpara CARTRIDGE parpadeará rápidamente cuando ocurra un error en el cartucho de impresión o cuando finalice la cinta.
- Si no desliza el mando de extracción hasta el final, no podrá extraer el cartucho de impresión.

### Si el cartucho de impresión no puede insertarse fácilmente

Extraiga el cartucho de impresión y vuelva a insertarlo.

Gire en el sentido de la flecha para tensar la cinta solamente si la holgura de ésta impide insertar correctamente el cartucho de impresión.

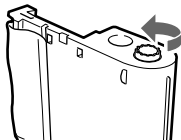

### ■ Notas

- No extraiga el cartucho de impresión cuando haya papel insertado. Esto podría causar el mal funcionamiento de la unidad.
- No extraiga el cartucho de impresión hasta que se haya agotado. Si reinserta el cartucho de impresión antes de haberse agotado, el número de impresiones por rollo de cartucho puede reducirse en uno.

# Fijación de la impresora

Antes de fijar esta unidad a su videocámara, cerciórese de que la alimentación de ésta esté desconectada.

- 1 Gire el mando en el sentido de la flecha (RELEASE) para aflojar. Después compruebe el sentido de la flecha de la sección de fijación de la zapata de esta unidad, e inserte firmemente esta unidad hasta que entre en contacto con el interior de la zapata para accesorios.

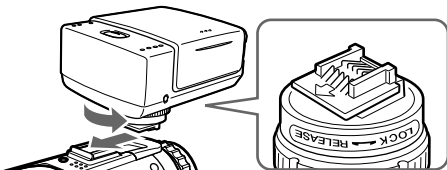

- 2 Gire el mando en el sentido de la flecha (LOCK), y apriételo firmemente hasta que se pare.

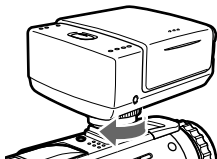

## Notas

- Si no puede insertar esta unidad, gire el mando en el sentido de la flecha (RELEASE) para desbloquear.
- No inserte esta unidad hacia atrás. Cerciórese de insertarla en el sentido de la flecha.
- No levante la videocámara tomándola por esta unidad.
- Fije esta unidad firmemente a su videocámara. De lo contrario podría desprenderse de la misma.

## Fijación de la impresora (continuación)

### Giro de la impresora

La unidad puede girar unos 180° hacia la derecha.

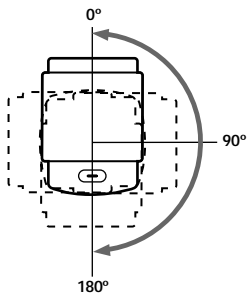

#### **Nota**

No gire la unidad a la fuerza hacia la derecha más de 180°. Si lo hiciese, podría estropearla.

### Para desmontar la impresora

Gire el mando en el sentido de la flecha (RELEASE) para aflojar la unidad, y después tire de ella en sentido opuesto al de la flecha para desmontarla.



# Preparación de la fuente de alimentación

Cerciórese de utilizar una batería completamente cargada, el adaptador de alimentación de CA, o el adaptador de alimentación de CA/cargador. Si la batería está débil, no podrá imprimir. Sin embargo, será posible grabar dependiendo de la energía restante de la batería. El indicador de tiempo restante de batería no indica el tiempo impresión posible. Si presiona PRINT o inserta el papel de impresión mientras la batería esté débil, en la pantalla de cristal líquido aparecerá el indicador de advertencia . Reemplace la batería por otra completamente cargada.

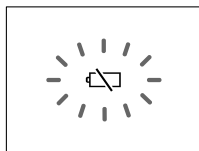

- 1 Ponga el selector POWER de su videocámara en MEMORY.
- 2 Sujete su videocámara y deslice la cubierta de la impresora en el sentido de la flecha para abrirla.  
La lámpara POWER se encenderá, el sonido de operación del motor se parará, y la lámpara PAPER parpadeará lentamente después de varios segundos.

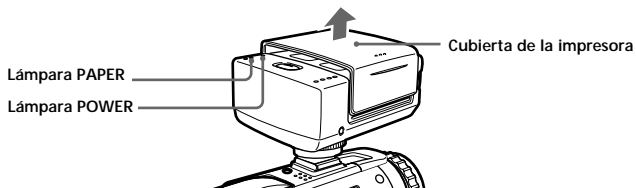

## **Nota**

La alimentación de esta unidad no podrá conectarse en el modo de grabación ni en el de reproducción.

# Inserción del papel de impresión

Cerciórese de utilizar el papel de impresión especificado.

Las descripciones de este manual son para la DCR-TRV30.

Con respecto a los detalles sobre la operación de su videocámara, consulte el manual de instrucciones de la misma.

**1** Realice los pasos 1 y 2 de la página 11 para preparar la fuente de alimentación.

**2** Cerciórese de que la lámpara PAPER esté parpadeando lentamente, y después inserte en línea recta una hoja de papel de impresión en el alimentador de papel, cerciorándose de que la superficie de impresión esté encarada hacia arriba. Inserte el papel de impresión hasta que sobresalga 3 cm de esta unidad.

Empuje el papel en el alimentador de papel durante unos dos segundos después de haber oído un pitido.

El papel de impresión será automáticamente atraído.

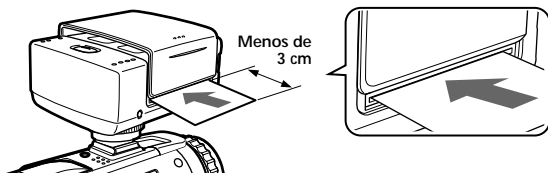

- Cuando la lámpara CARTRIDGE parpadee lentamente, compruebe el cartucho de impresión.
- Si el papel de impresión no está insertado, la lámpara PAPER parpadeará lentamente. La lámpara PAPER parpadeará rápidamente cuando ocurra un error.

## **Nota**

Después de haber insertado el papel de impresión, no cierre la cubierta de la impresora hasta que finalice la impresión. Si lo hiciese, podría causar el mal funcionamiento de esta unidad.

**Notas**

- El papel de impresión será atraído automáticamente si no se inserta firmemente hasta donde entre y se presiona ligeramente después de unos dos segundos.
- No inserte el papel de impresión desde el lado opuesto del alimentador de papel ni desde el dispensador de papel.
- No inserte el papel de impresión en ángulo. Si lo hiciese, podría causar el mal funcionamiento de esta unidad.

**Para extraer el papel de impresión insertado**

Desconecte la alimentación de su videocámara, y después ponga el selector POWER en MEMORY. El papel de impresión saldrá automáticamente expulsado.

Tire del papel en el sentido de la flecha.

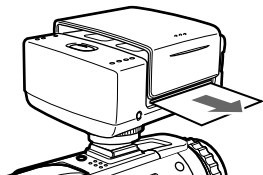
**Nota**

No extraiga a la fuerza el papel de impresión. Si lo hiciese, esta unidad podría funcionar mal.

**Papel de impresión suministrado**

Su impresora se suministra con el papel de impresión siguiente. Seleccione el tipo de papel adecuado a sus requisitos específicos.

- Tipo estándar
- Tipo de pegatina/tamaño estándar
- Tipo de pegatina/tamaño de 9 divisiones

## ► **Realización de impresiones - Impresión estándar**

Usted podrá, siempre que lo desee, imprimir imágenes, o las imágenes grabadas en un "Memory Stick".

---

# Impresión de imágenes en cualquier momento

Para imprimir, cerciőrese de utilizar una batería completamente cargada.

- 1** Inserte el cartucho de impresión y fije esta unidad a su videocámara.
- 2** Ponga el selector POWER de su videocámara en MEMORY.
- 3** Abra la cubierta de la impresora, y después cerciőrese de que la lámpara PAPER esté parpadeando lentamente. Inserte una hoja de papel de impresión.
- 4** Mantenga ligeramente presionado PRINT hasta que aparezca una imagen.  
Aparecerá el indicador CAPTURE.



- 5** Presione PRINT a fondo.  
En la pantalla de cristal líquido aparecerá PREPARING.

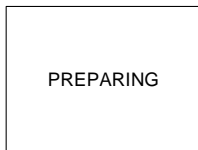

Mientras la cinta esté alineándose, es posible que a veces el papel de impresión se inserte y expulse por los lados izquierdo y derecho del cuerpo sin que se desactive la pantalla de cristal líquido aunque la lámpara POWER esté encendida.

Se imprimirá la imagen de la pantalla cuando presionó PRINT. Esta imagen no se grabará en el "Memory Stick" ni en la cinta.

## 6 Se iniciará la impresión.

Desaparecerá la imagen de la pantalla de cristal líquido.

Durante la impresión, las lámparas de impresión PRINT 1 a 4 se encenderán por orden, y el papel de impresión se desplazará hacia atrás y hacia delante cuatro veces.

Cuando finalice la impresión, la imagen aparecerá en la pantalla de cristal líquido.

La impresión tardará unos 160 segundos en realizarse.

## 7 Cuando finalice la impresión, extraiga el papel de impresión en el sentido de la flecha.

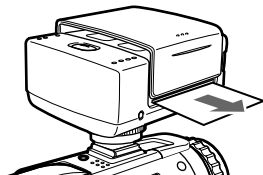

### ■ Notas

- El área de la imagen del área impresa puede ser ligeramente diferente al de la imagen de su videocámara o televisor.
- La calidad de las imágenes impresas puede deteriorarse considerablemente a veces, o es posible que la impresión no se realice si la realiza a una temperatura que sobrepase la gama de temperaturas de operación garantizada.
- El número de impresiones posibles puede reducirse a veces si realiza las impresiones a una temperatura inferior a la de la gama de temperaturas de operación garantizada para la batería.
- El color de las imágenes impresas puede cambiar ligeramente a veces dependiendo de las condiciones de la ambiental durante la impresión.
- El número posible de impresiones se reducirá si utiliza una batería con poca energía de batería restante.

---

## **Impresión de imágenes en cualquier momento (continuación)**

### **Para cancelar la impresión**

El papel de impresión saldrá automáticamente expulsado si desconecta la alimentación de la impresora, y después pone el selector POWER de su videocámara en MEMORY. Para reanudar la impresión, inserte nuevo papel y repita el procedimiento desde el paso 4.

### **Si no puede imprimir aunque presione PRINT**

El papel de impresión saldrá automáticamente expulsado si desconecta la alimentación de la impresora, y después pone el selector POWER de su videocámara en MEMORY. Para reanudar la impresión, inserte nuevo papel y repita el procedimiento desde el paso 4.

# Impresión de imágenes grabadas en un "Memory Stick"

Para imprimir con una batería, cerciórese de que ésta esté completamente cargada.

Inserte el "Memory Stick" grabado en su videocámara.

- 1** Inserte el cartucho de impresión y fije esta unidad a su videocámara.
- 2** Ponga el selector POWER de su videocámara en MEMORY.
- 3** Reproduzca la imagen fija que desee imprimir accionando su videocámara.
- 4** Abra la cubierta de la impresora, y después cerciórese de que la lámpara PAPER esté parpadeando lentamente.
- 5** Presione PRINT a fondo.  
En la pantalla de cristal líquido aparecerá PREPARING.

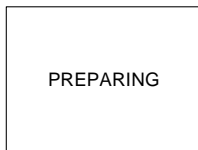

Mientras la cinta esté alineándose, es posible que a veces el papel de impresión se inserte y expulse por los lados izquierdo y derecho del cuerpo sin que se desactive la pantalla de cristal líquido aunque la lámpara POWER esté encendida.

- 6** Se iniciará la impresión.  
Desaparecerá la imagen de la pantalla de cristal líquido.  
Durante la impresión, las lámparas de impresión 1 a 4 se encenderán por orden, y el papel de impresión se desplazará hacia atrás y hacia delante cuatro veces.  
Cuando finalice la impresión, la imagen aparecerá en la pantalla de cristal líquido.  
La impresión tardará unos 160 segundos en realizarse.

## Impresión de imágenes grabadas en un “Memory Stick” (continuación)

- 7** Cuando finalice la impresión, extraiga el papel de impresión en el sentido de la flecha.

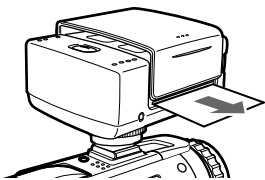

### Impresión de la pantalla de índice

Haga que se visualice la pantalla de índice en el paso 3.

### Impresión de imágenes grabadas en una cinta

Comience en el paso 3 después de haber captado la imagen en un “Memory Stick” como imagen fija.

- \* Usted también podrá imprimir imágenes superpuestas con una imagen fija utilizando la función MEMORY MIX.  
Sin embargo, tenga en cuenta que cuando realice impresiones divididas tendrá que grabar primero las imágenes en un “Memory Stick” antes de imprimirlas.



# Impresión de imágenes con la fecha

Para imprimir con una batería, cerciórese de que ésta esté completamente cargada.

- 1 Inserte el cartucho de impresión y fije esta unidad a su videocámara.
- 2 Ponga el selector POWER de su videocámara en MEMORY.
- 3 Reproduzca la imagen fija que desee imprimir accionando su videocámara.
- 4 Abra la cubierta de la impresora, y después cerciórese de que la lámpara PAPER esté parpadeando lentamente.
- 5 Seleccione DATE/TIME en  de los ajustes del menú de su videocámara, y después presione el dial SEL/PUSH EXEC de ésta.
- 6 Seleccione DATE o DAY & DATE, y después presione el dial SEL/PUSH EXEC de su videocámara.

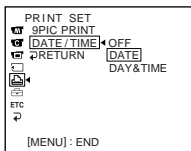

La pantalla real puede diferir de la mostrada en la ilustración de arriba.

- 7 Realice los pasos 5 a 7 de " Impresión de imágenes en cualquier momento".

## Nota

La fecha no podrá introducirse en las impresiones de 9 divisiones (SAME, MULTI, o MARKED) ni en las impresiones de índice.

## ► Realización de impresiones de pantallas divididas - Impresión dividida

Usted podrá imprimir imágenes grabadas en un "Memory Stick" en papel de impresión (Tipo de pegatina/tamaño de 9 divisiones).

### Impresión de una sola imagen

Para imprimir con una batería, cerciórese de que ésta esté completamente cargada.

Inserte el "Memory Stick" grabado en su videocámara.

- 1 Inserte el cartucho de impresión y fije esta unidad a su videocámara.
- 2 Ponga el selector POWER de su videocámara en MEMORY.
- 3 Reproduzca la imagen fija que desee imprimir accionando su videocámara.
- 4 Abra la cubierta de la impresora, y después cerciórese de que la lámpara PAPER esté parpadeando lentamente. Inserte el papel de impresión (Tipo de pegatina/tamaño de 9 divisiones).
- 5 Seleccione 9PIC PRINT en  de los ajustes de los ajustes del menú de su videocámara, y después presione el dial SEL/PUSH EXEC de ésta.
- 6 Seleccione SAME y después presione el dial SEL/PUSH EXEC de su videocámara.

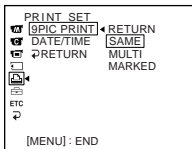

La pantalla real puede diferir de la mostrada en la ilustración de arriba.

- 7 Realice los pasos 5 a 7 de "Impresión de imágenes en cualquier momento".

#### ■ Notas

- Usted no podrá imprimir la imagen visualizada en la pantalla de cristal líquido.
- Las imágenes siguientes no podrán dividirse apropiadamente:
  - Pantalla de índice
  - Pantalla múltiple
- Usted no podrá imprimir imágenes móviles.

# Impresión de imágenes grabadas en un "Memory Stick" en el orden de grabación

Para imprimir con una batería, cerciórese de que ésta esté completamente cargada.

Inserte el "Memory Stick" grabado en su videocámara.

- 1 Inserte el cartucho de impresión y fije esta unidad a su videocámara.
- 2 Ponga el selector POWER de su videocámara en MEMORY.
- 3 Reproduzca la imagen fija que desee imprimir accionando su videocámara.
- 4 Abra la cubierta de la impresora, y después cerciórese de que la lámpara PAPER esté parpadeando lentamente. Inserte el papel de impresión (Tipo de pegatina/tamaño de 9 divisiones).
- 5 Seleccione 9PIC PRINT en  de los ajustes de los ajustes del menú de su videocámara, y después presione el dial SEL/PUSH EXEC de ésta.
- 6 Seleccione MULTI y después presione el dial SEL/PUSH EXEC de su videocámara.

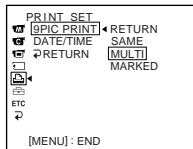

La pantalla real puede diferir de la mostrada en la ilustración de arriba. Se visualizarán nueve imágenes fijas divididas por orden de la pantalla de reproducción seleccionada en el paso 3.

Si número de imágenes fijas es inferior a nueve, se visualizarán todas hasta la última.

En el modo MULTI no podrá seleccionar imágenes las imágenes que desee imprimir, ni cambiar el orden de impresión de las imágenes.

- 7 Realice los pasos 5 a 7 de "Impresión de imágenes en cualquier momento".

## Notas

- Usted no podrá imprimir la imagen visualizada en la pantalla de cristal líquido.
- Las imágenes siguientes no podrán dividirse apropiadamente:
  - Pantalla de índice
  - Pantalla múltiple
- Usted no podrá imprimir imágenes móviles.

# Impresión de imágenes con marcas de impresión

Cerciórese de utilizar una batería completamente cargada cuando la use para imprimir.

Con respecto a la escritura de marcas de impresión en imágenes fijas, consulte el manual de instrucciones de su videocámara.

Inserte el "Memory Stick" grabado en su videocámara.

- 1** Inserte el cartucho de impresión y fije esta unidad a su videocámara.
- 2** Ponga el selector POWER de su videocámara en MEMORY.
- 3** Reproduzca la imagen fija con PRINT MARK que desee imprimir accionando su videocámara.
- 4** Abra la cubierta de la impresora, y después cerciórese de que la lámpara PAPER esté parpadeando lentamente. Inserte el papel de impresión (Tipo de pegatina/tamaño de 9 divisiones).
- 5** Seleccione 9PIC PRINT en  de los ajustes de los ajustes del menú de su videocámara, y después presione el dial SEL/PUSH EXEC de ésta.
- 6** Seleccione MARKED y después presione el dial SEL/PUSH EXEC de su videocámara.

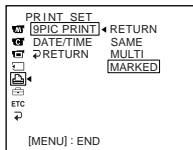

La pantalla real puede diferir de la mostrada en la ilustración de arriba. Se visualizarán las imágenes fijas marcadas con PRINT MARK divididas por orden.

- 7** Realice los pasos 5 a 7 de " Impresión de imágenes en cualquier momento".

## ■Notas

- Usted no podrá imprimir la imagen visualizada en la pantalla de cristal líquido.
- Las imágenes siguientes no podrán dividirse apropiadamente.
  - Pantalla de índice
  - Pantalla múltiple
- Usted no podrá imprimir imágenes móviles.

# Precauciones

### Acerca de esta impresora

- Esta impresora solamente podrá utilizarse con videocámaras compatibles con impresora.
- Fije esta unidad a su videocámara después de asegurarse de que la alimentación de la videocámara esté desconectada. De lo contrario esta unidad podría funcionar mal.
- No cierre nunca la cubierta de la impresora durante la impresión. Si lo hiciese, el papel podría atascarse o podrían producirse otros problemas.
- Si desconecta la fuente de alimentación, como la batería, durante la impresión, el rodillo puede no volver a su posición original. Instale una batería completamente cargada y vuelva a realizar la operación.
- Durante la impresión, el papel se inserta y expulsa en el dispensador de papel. No coloque ningún objeto que pueda impedir la inserción y la extracción.
- Mientras el papel de impresión esté insertando o extrayéndose del cuerpo, solamente podrá accionar el selector de alimentación de su videocámara. No será posible ninguna otra operación. Usted podrá accionar su videocámara después de que el papel se haya parado.
- Durante la impresión, no tire hacia fuera del papel de impresión. Si lo hiciese la unidad podría funcionar mal.
- Durante la impresión, no toque la superficie de impresión.
- Durante la impresión, no someta el cuerpo a vibraciones ni a golpes.
- Le recomendamos que realice impresiones repetidas de las imágenes almacenadas en un "Memory Stick". Las impresiones repetidas de la misma pantalla no podrán realizarse si las imágenes no están grabadas en un "Memory Stick".
- No es posible la impresión de imágenes grabadas continuamente, pantalla múltiple. Para imprimir tales imágenes, almacénelas con antelación en un "Memory Stick".
- Usted no podrá utilizar esta unidad mientras esté ejecutando SLIDE SHOW en su videocámara.
- Cerciórese de insertar papel en el alimentador de papel, una hoja cada vez. De lo contrario, el papel podría superponerse cuando se alimentase en esta unidad. Si ocurriese esto, podrían producirse defectos de impresión o la unidad podría funcionar mal.
- Esta unidad puede funcionar mal si imprime bajo la luz solar directa. Utilice esta impresora fuera de la luz solar directa.

## Precauciones (continuación)

### Acerca del cartucho de impresión

- No toque la cinta ni la deje en un lugar polvoriento. Las huellas dactilares o el polvo en la cinta podrían impedir la consecución de impresiones de buen aspecto.
- Evite guardar el cartucho de impresión en lugares de alta temperatura y humedad, polvorientos, o expuestos a la luz solar directa.

### Acerca del papel de impresión

- En la parte posterior del papel de impresión se han impreso líneas o cuadrados pequeños. Utilice la cara de impresión en la que no haya nada impreso.
- Utilice solamente el papel de impresión especificado. La utilización de otro tipo de papel podría causar el mal funcionamiento de la unidad.
- Antes de iniciar la impresión, no escriba en el papel de impresión, ni imprima en este papel utilizado un procesador de texto. Para escribir en la superficie del papel de impresión después de imprimir, utilice un rotulador basado en aceite. La impresión en la superficie de impresión no podrá realizarse con un procesador de texto.
- Cuando maneje el papel de impresión, no toque la superficie de impresión.
- No cargue papel de impresión de pegatinas cuyos sellos se hayan despegado. Si lo hiciese, el papel podría atascarse.
- No pliegue ni doble el papel de impresión. Si lo hiciese, el papel podría atascarse.
- No deje el papel de impresión en lugares polvorientos. Las huellas dactilares o el polvo en la cinta podrían impedir la consecución de impresiones de buen aspecto.
- Guarde el cartucho y el papel de impresión en la bolsa original.
- Evite guardar el papel de impresión en lugares de alta temperatura y humedad, polvorientos, o expuestos a la luz solar directa.

### Cuando haya terminado el papel y el cartucho de impresión

Adquiera el paquete de impresión en color especificado, CPPM-NR40 (tipo estándar) o CPPM-SC40 (tipo pegatina) para esta unidad.

# Solución de problemas

Si surge algún problema al utilizar esta unidad, utilice la tabla siguiente para solucionarlo. Si el problema persiste, desconecte la fuente de alimentación y póngase en contacto con su proveedor Sony o con un centro de reparaciones autorizado por Sony.

Síntoma	Causa y/o solución
El papel de impresión no puede insertarse en el alimentador de papel.	<ul style="list-style-type: none"><li>• La impresora no está correctamente fijada. → Fíjela correctamente.</li><li>• La batería está débil. → Utilice una batería completamente cargada.</li><li>• El cartucho de impresión no está insertado. → Insértelo.</li><li>• Ha insertado el papel de impresión en el alimentador de papel inmediatamente después de haber conectado la alimentación o de haber abierto la cubierta de la impresora. → Extraiga el papel de impresión. Cerciórese de que la lámpara PAPER esté parpadeando lentamente, y después inserte el papel de impresión en el alimentador de papel.</li><li>• El selector POWER de su videocámara no está en MEMORY. → Póngalo en MEMORY.</li><li>• El papel de impresión no está adecuadamente insertado. → Presione el papel de impresión dentro del alimentador de papel durante unos dos segundos de haber oído pitidos.</li><li>• La impresión continua de imágenes hace que se caliente el interior de la impresora. Cuando suceda esto quizás no pueda insertarse el papel de impresión. → Deje que la unidad se enfríe, y después vuelva a insertar el papel de impresión en el alimentador de papel.</li><li>• En su videocámara se ha ejecutado SLIDE SHOW. → Cancele SLIDE SHOW o vuelva a insertar el papel de impresión después de haber finalizado SLIDE SHOW.</li></ul>
Las imágenes no se convierten en fijas incluso al presionar PRINT.	<ul style="list-style-type: none"><li>• El papel o el cartucho de impresión no está insertado. → Insértelo.</li></ul>

(Continúa en la página siguiente)

## Solución de problemas (continuación)

Síntoma	Causa y/o solución
Al imprimir imágenes grabadas en un "Memory Stick", la impresión no se inicia aunque se presione PRINT.	<ul style="list-style-type: none"><li>• Ha presionado ligeramente PRINT. → Presione PRINT a fondo.</li></ul>
El cartucho de impresión no puede extraerse de su compartimiento.	<ul style="list-style-type: none"><li>• Hay papel de impresión insertado. → Extraígallo.</li><li>• Se está ejecutando la impresión. → Extraiga el cartucho de impresión después de haber finalizado la impresión.</li><li>• El mando de extracción no está deslizado hasta el final. → Deslícelo hasta el final.</li><li>• La cinta está atascada en el compartimiento del casete. → Póngase en contacto con su proveedor Sony o con un centro de reparaciones autorizado por Sony.</li><li>• Si desconecta la fuente de alimentación, como la batería, durante la impresión, el rodillo puede no volver a su posición original. → Instale una batería completamente cargada, ponga el selector POWER de su videocámara en MEMORY, y abra el panel de cristal líquido y la cubierta de la impresora.</li></ul>
No es posible insertar el cartucho de impresión.	<ul style="list-style-type: none"><li>• Si desconecta la fuente de alimentación, como la batería, durante la impresión, el rodillo puede no volver a su posición original. → Instale una batería completamente cargada, ponga el selector POWER de su videocámara en MEMORY, y abra el panel de cristal líquido y la cubierta de la impresora.</li></ul>



Síntoma	Causa y/o solución
Las lámparas de impresión 3 y 4 parpadean rápidamente.	<ul style="list-style-type: none"> <li>• El interior de la impresora se ha calentado demasiado. → Deje la unidad hasta que se enfríe, y después reanude la impresión de imágenes.</li> </ul>
La lámpara CARTRIDGE parpadea rápidamente.	<ul style="list-style-type: none"> <li>• La cinta se ha agotado. → Reemplace el cartucho de impresión por otro nuevo.</li> <li>• Ha dejado el cartucho de impresión en un lugar con alta temperatura y la cinta se ha dañado. → Reemplace el cartucho de impresión por otro nuevo.</li> </ul>
La impresión se para en el medio, y la lámpara PAPER parpadea rápidamente.	<ul style="list-style-type: none"> <li>• Ha ocurrido un error durante la impresión. → Desconecte la alimentación de su videocámara, y después ajústela MEMORY. → Cargue la batería y vuelva a instalarla.</li> </ul>
No es posible seleccionar SAME, MULTI, o MARKED en los ajustes del menú de su videocámara.	<ul style="list-style-type: none"> <li>• El papel de impresión no está insertado, y la imagen fija a imprimirse no está visualizada. → Inserte papel de impresión, y ponga en reproducción la imagen fija que desee imprimir.</li> </ul>
La imagen impresa posee un marco negro.	<ul style="list-style-type: none"> <li>• El marco aparecerá a veces cuando se utilice esta unidad con una videocámara diferente a la utilizada para grabar imágenes en un "Memory Stick". Esto no significa mal funcionamiento.</li> </ul>
No es posible extraer el papel de impresión.	<ul style="list-style-type: none"> <li>• El papel de impresión está atascado. → Póngase en contacto con su proveedor Sony o con un centro de reparaciones autorizado por Sony.</li> </ul>

# Información sobre el mantenimiento

## Acerca de la influencia de la suciedad en la impresora

Las imágenes impresas pueden tener puntos o líneas finas de color rojo, azul, o blanco en su superficie debido a la suciedad o el polvo en el rodillo que se encuentra en el interior de la impresora. Esto no significa mal funcionamiento. Estos síntomas pueden empeorar dependiendo de las condiciones de almacenamiento del papel o del cartucho de impresión. Con respecto a los detalles sobre cómo manejar el papel y el cartucho de impresión, consulte “Precauciones”.

## Acerca de la limpieza de las cabezas de la impresora

Le recomendamos que limpie las cabezas de la impresora con el limpiador de cabezas (suministrado) cuando cambie el cartucho de impresión. Si las imágenes impresas tienen líneas finas, extraiga el cartucho de impresión y limpie las cabezas. Maneje el cartucho con cuidado. Con respecto a los detalles sobre la inserción del cartucho de impresión, consulte “Inserción del cartucho de impresión”.

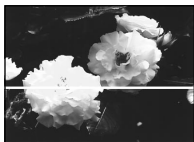

## Forma de limpiar las cabezas de la impresora

Inserte y extraiga varias veces el limpiador de cabezas a fin de limpiar éstas.

Después de haber limpiado las cabezas, guarde el limpiador de cabezas en la caja especificada (suministrada).

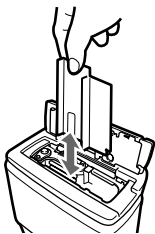

## Acerca del color de las imágenes impresas

La impresión continua de imágenes o la impresión de éstas a gran temperatura puede causar el cambio del color de las imágenes impresas.

## Acerca de la influencia de la suciedad en el rodillo

Las imágenes impresas pueden tener periódicamente puntos rojos, azules, o blancos en sentido horizontal debido a la suciedad o el polvo en el rodillo del interior de la impresora. Cuando suceda esto, limpie el rodillo con el limpiador del rodillo.

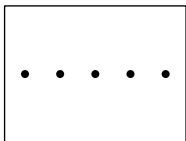

## Forma de limpiar el rodillo

Realice los pasos 1 a 7 de “Impresión de imágenes en cualquier momento”. Inserte el limpiador del rodillo en vez del papel de impresión en el paso 3, cerciorándose de que la superficie del limpiador del rodillo esté encarada hacia arriba.

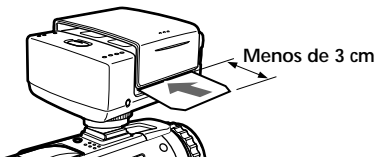
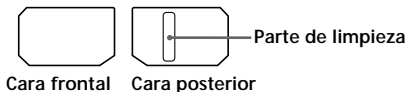

Guarde el limpiador del rodillo en su bolsa original.

## Información sobre el mantenimiento (continuación)

### ■ Notas

- Si inserta el limpiador del rodillo en sentido erróneo, no entrará en el alimentador de papel.
- Inserte el limpiador del rodillo verticalmente contra el cuerpo. La inserción inapropiada causará un mal funcionamiento.
- Usted podrá limpiar el rodillo 3 veces por cada limpiador del rodillo. No podrá utilizarlo más de 3 veces.
- Como la limpieza del rodillo se realiza imprimiendo una imagen en el limpiador, la imagen impresa puede no ser clara. Esto no significa mal funcionamiento.
- El número de imágenes impresas por cartucho de impresión se reducirá en uno después de haber limpiado el rodillo.

### Acerca de la adquisición de limpiadores

Póngase en contacto con su proveedor Sony o con un centro de reparaciones autorizado por Sony e indíqueles los números de productos siguientes:

- Limpiador de cabezas (1-772-863-11)
- Limpiador del rodillo (1-772-862-11)

# Especificaciones

Método de impresión: Transferencia térmica de puntos variables

Resolución de impresión: 254 dpi (puntos por pulgada)

Número de puntos impresos: 640 × 480 (sentido de alimentación del papel)

Velocidad de impresión: 3,05 mm/segundo

Tamaño del papel de impresión: 91 × 55 mm

Tamaño del área de impresión: 64 × 48 mm

Tiempo de impresión (aprox.): 160 segundos

Número de puntos por rollo de cartucho: 20

Consumo: 5 W

Temperatura de operación garantizada para impresión: 10 °C a 35 °C

Temperatura de almacenamiento: -20 °C a 55 °C

Temperatura de almacenamiento del cartucho de impresión:  
-20°C a 55°C

Dimensiones (aprox.): 67 × 78 × 97 mm (al/an/prf)

Masa (aprox.): 305 g





<http://www.world.sony.com/>

Printed on recycled paper

Sony Corporation Printed in Japan

---