

# ***FM/MW/LW Compact Disc Player***

---

Operating Instructions \_\_\_\_\_ **GB**

Инструкция по эксплуатации \_\_\_\_\_ **RU**

To cancel the demonstration (DEMO) display, see page 11.  
Для отмены демонстрации на дисплее (режим DEMO) см. стр. 13.



## ***CDX-GT517EE***

For installation and connections, see the supplied installation/connections manual.

**Warning if your car's ignition has no ACC position**

Be sure to set the Auto Off function (page 11). The unit will shut off completely and automatically in the set time after the unit is turned off, which prevents battery drain. If you do not set the Auto Off function, press and hold (OFF) until the display disappears each time you turn the ignition off.

**CLASS 1  
LASER PRODUCT**

This label is located on the bottom of the chassis.



**Disposal of Old Electrical & Electronic Equipment (Applicable in the European Union and other European countries with separate collection systems)**

This symbol on the product or on its packaging indicates that this product shall not be treated as household waste. Instead it shall be handed over to the applicable collection point for the recycling of electrical and electronic equipment. By ensuring this product is disposed of correctly, you will help prevent potential negative consequences for the environment and human health, which could otherwise be caused by inappropriate waste handling of this product. The recycling of materials will help to conserve natural resources. For more detailed information about recycling of this product, please contact your local Civic Office, your household waste disposal service or the shop where you purchased the product.

Applicable accessory: Remote commander

SonicStage and its logo are trademarks of Sony Corporation.

“ATRAC” and its logo are trademarks of Sony Corporation.



Microsoft, Windows Media, and the Windows logo are trademarks or registered trademarks of Microsoft

Corporation in the United States and/or other countries.

# Table of Contents

Welcome ! .....	4
-----------------	---

## Getting Started

---

Resetting the unit. ....	4
Preparing the card remote commander .....	4
Setting the clock .....	4
Detaching the front panel .....	5
Attaching the front panel .....	5
Inserting the disc in the unit .....	5
Ejecting the disc .....	5

## Location of controls and basic operations

---

Main unit. ....	6
Card remote commander RM-X151 .....	6

## CD

---

Display items .....	8
Repeat and shuffle play. ....	8

## Radio

---

Storing and receiving stations .....	8
Storing automatically — BTM .....	8
Storing manually. ....	8
Receiving the stored stations .....	8
Tuning automatically .....	8
RDS .....	9
Overview. ....	9
Setting AF and TA .....	9
Selecting PTY. ....	10
Setting CT. ....	10

## Other functions

---

Changing the sound settings .....	11
Adjusting the sound characteristics	
— BAL/FAD/SUB. ....	11
Customizing the equalizer curve	
— EQ3 .....	11
Adjusting setup items — SET .....	11
Using optional equipment. ....	12
Auxiliary audio equipment. ....	12
CD/MD changer. ....	12
Remote commander RM-X4S. ....	13

## Additional Information

---







Precautions .....	14
Notes on discs .....	14
Playback order of MP3/WMA/	
AAC files .....	15
About MP3 files. ....	15
About WMA files. ....	15
About AAC files .....	15
About ATRAC CD. ....	15
Maintenance .....	16
Removing the unit. ....	16
Specifications .....	17
Troubleshooting .....	18
Error displays/Messages. ....	19

## Welcome !

Thank you for purchasing this Sony Compact Disc Player. You can enjoy your drive with the following functions.

### • CD playback

You can play CD-DA (also containing CD TEXT\*), CD-R/CD-RW (MP3/WMA/AAC files also containing Multi Session (page 14)) and ATRAC CD (ATRAC3 and ATRAC3plus format (page 15)).

Type of discs	Label on the disc	
CD-DA		
MP3 WMA AAC ATRAC CD		
		

### • Radio reception

- You can store up to 6 stations per band (FM1, FM2, FM3, MW and LW).
- **BTM** (Best Tuning Memory): The unit selects strong signal stations and stores them.

### • RDS services

- You can use FM station with Radio Data System (RDS).

### • Sound adjustment

- **EQ3 stage2**: You can choose any one of 7 preset equalizer curves.
- **DSO** (Dynamic Soundstage Organizer): Creates a more ambient sound field, using virtual speaker synthesis, to enhance the sound of speakers, even if they are installed low in the door.

### • Optional unit operation

You can also control optional CD/MD changers.

### • Auxiliary equipment connection

An AUX input jack on the front of the unit allows connection of a portable audio device.

\* A CD TEXT disc is a CD-DA that includes information such as disc, artist and track name.

## Getting Started

### Resetting the unit

Before operating the unit for the first time, or after replacing the car battery or changing the connections, you must reset the unit.

Detach the front panel and press the RESET button with a pointed object, such as a ball-point pen.

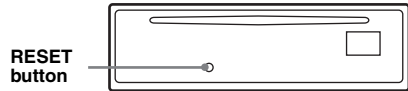

#### Note

Pressing the RESET button will erase the clock setting and some stored contents.

### Preparing the card remote commander

Before using the card remote commander for the first time, remove the insulation film.

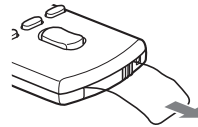

### Setting the clock

The clock uses a 24-hour digital indication.

#### 1 Press and hold the select button.

The setup display appears.

#### 2 Press the select button repeatedly until "CLOCK-ADJ" appears.

#### 3 Press **(SEEK) +**.

The hour indication flashes.

#### 4 Rotate the volume control dial to set the hour and minute.

To move the digital indication, press **(SEEK) -/+**.

#### 5 Press the select button.

The setup is complete and the clock starts.

To display the clock, press **(DSPL)**. Press **(DSPL)** again to return to the previous display.

#### With the card remote commander

In step 4, to set the hour and minute, press **↑** or **↓**.

**Tip**

You can set the clock automatically with the RDS feature (page 10).

## Detaching the front panel

You can detach the front panel of this unit to prevent theft.

### Caution alarm

If you turn the ignition switch to the OFF position without detaching the front panel, the caution alarm will sound for a few seconds. The alarm will only sound if the built-in amplifier is used.

- 1 Press **OFF**.**  
The unit is turned off.
- 2 Press **OPEN**.**  
The front panel is flipped down.
- 3 Slide the front panel to the right, then gently pull out the left end of the front panel.**

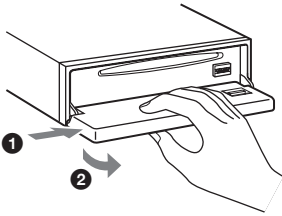

**Notes**

- Do not drop or put excessive pressure on the front panel and display window.
- Do not subject the front panel to heat/high temperature or moisture. Avoid leaving it in a parked car or on a dashboard/rear tray.

## Attaching the front panel

Place the hole **(A)** of the front panel onto the spindle **(B)** on the unit, then lightly push the left side in.

Press **(SOURCE)** on the unit (or insert a disc) to operate the unit.

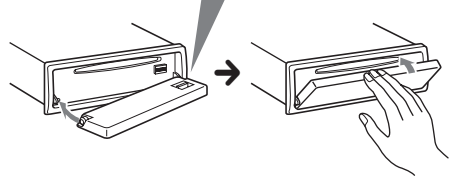
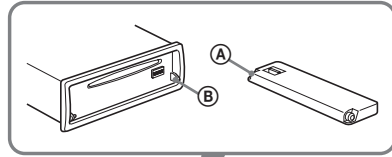

**Note**

Do not put anything on the inner surface of the front panel.

## Inserting the disc in the unit

- 1 Press **OPEN**.**
- 2 Insert the disc (label side up).**

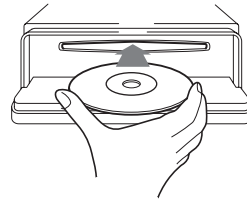

- 3 Close the front panel.**  
Playback starts automatically.

## Ejecting the disc

- 1 Press **OPEN**.**
- 2 Press **▲**.**  
The disc is ejected.
- 3 Close the front panel.**

# Location of controls and basic operations

## Main unit

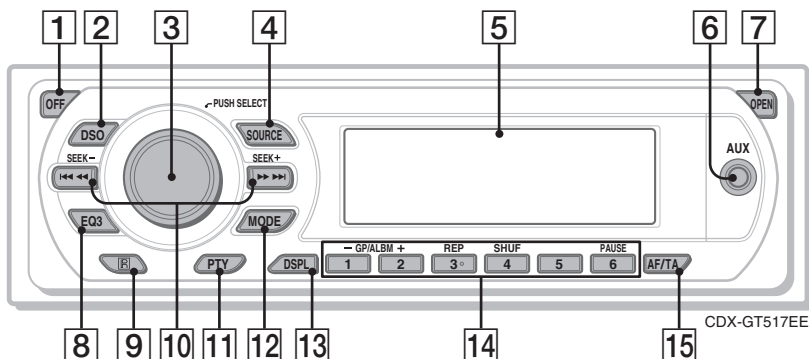

## Front panel removed

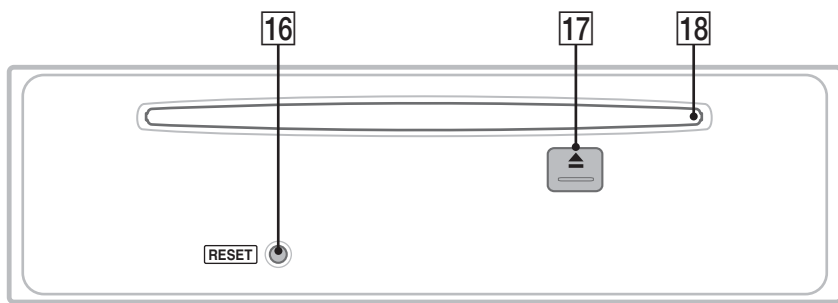

## Card remote commander RM-X151

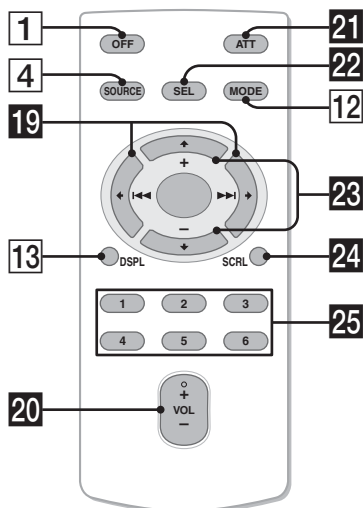

Refer to the pages listed for details. The corresponding buttons on the card remote commander control the same functions as those on the unit.

- 1 OFF button**  
To power off; stop the source.
- 2 DSO button 4**  
To select the DSO mode (1, 2, 3 or OFF). The larger the number, the more enhanced the effect.
- 3 Volume control dial/select button 11**  
To adjust volume (rotate); select setup items (press and rotate).
- 4 SOURCE button**  
To power on; change the source (Radio/CD/MD\*1/AUX).
- 5 Display window**
- 6 AUX input jack 12**  
To connect a portable audio device.
- 7 OPEN button 5**

- 8 EQ3 (equalizer) button 11**  
To select an equalizer type (XPLD, VOCAL, EDGE, CRUISE, SPACE, GRAVITY, CUSTOM or OFF).
- 9 Receptor for the card remote commander**
- 10 SEEK -/+ buttons**  
CD:  
To skip tracks (press); skip tracks continuously (press, then press again within about 1 second and hold); reverse/fast-forward a track (press and hold).  
Radio:  
To tune in stations automatically (press); find a station manually (press and hold).
- 11 PTY (Program Type) button 10**  
To select PTY in RDS.
- 12 MODE button 8, 12**  
To select the radio band (FM/MW/LW); select the unit\*2.
- 13 DSPL (display) button 8, 9**  
To change display items.
- 14 Number buttons**  
CD/MD\*1:  
① / ② : **GP**\*3/**ALBM**\*4 -/+  
To skip albums (press); skip albums continuously (press and hold).\*5  
③ : **REP** 8, 13  
④ : **SHUF** 8, 13  
⑥ : **PAUSE**\*6  
To pause playback. To cancel, press again.  
Radio:  
To receive stored stations (press); store stations (press and hold).
- 15 AF (Alternative Frequencies)/TA (Traffic Announcement) button 9**  
To set AF and TA in RDS.
- 16 RESET button 4**
- 17 ▲ (eject) button 5**  
To eject the disc.
- 18 Disc slot 5**  
To insert the disc.

The following buttons on the card remote commander have also different buttons/functions from the unit. Remove the insulation film before use (page 4).

- 19 ◀ (◀◀)/▶ (▶▶) buttons**  
To control CD/radio, the same as **(SEEK)** -/+ on the unit.
- 20 VOL (volume) +/- button**  
To adjust volume.
- 21 ATT (attenuate) button**  
To attenuate the sound. To cancel, press again.
- 22 SEL (select) button**  
The same as the select button on the unit.
- 23 ↑ (+)/↓ (-) buttons**  
To control CD, the same as ① / ② (GP/ALBM -/+) on the unit.
- 24 SCRL (scroll) button 8**  
To scroll the display item.
- 25 Number buttons**  
To receive stored stations (press); store stations (press and hold).

\*1 When an MD changer is connected.

\*2 When a CD/MD changer is connected.

\*3 When an ATRAC CD is played.

\*4 When an MP3/WMA/AAC is played.

\*5 If the changer is connected, the operation is different, see page 13.

\*6 When playing back on this unit.

**Note**

If the unit is turned off and the display disappears, it cannot be operated with the card remote commander unless **(SOURCE)** on the unit is pressed, or a disc is inserted to activate the unit first.

**Tip**

For details on how to replace the battery, see "Replacing the lithium battery of the card remote commander" on page 16.

## CD

For details on selecting a CD/MD changer, see page 12.

### Display items

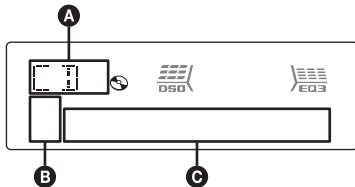

- A** Source
- B** ATRAC/WMA/MP3/AAC indication
- C** Track number/Elapsed playing time, Disc/artist name, Album/group number\*, Album/group name, Track name, Text information, Clock

\* Album/group number is displayed only when the album/group is changed.

To change display items **C**, press **(DSPL)**; scroll display items **C**, press **(SCRL)** on the card remote commander or set "A.SCRL-ON" (page 12).

#### Tip

Displayed items will differ, depending on the disc type, recorded format and settings. For details on MP3/WMA/AAC, see page 15; ATRAC CD, see page 15.

### Repeat and shuffle play

- During playback, press **(3)** (REP) or **(4)** (SHUF) repeatedly until the desired setting appears.

Select	To play
<b>TRACK</b>	track repeatedly.
<b>ALBUM</b> *1	album repeatedly.
<b>GROUP</b> *2	group repeatedly.
<b>SHUF ALBUM</b> *1	album in random order.
<b>SHUF GROUP</b> *2	group in random order.
<b>SHUF DISC</b>	disc in random order.

\*1 When an MP3/WMA/AAC is played.

\*2 When an ATRAC CD is played.

To return to normal play mode, select "OFF" or "SHUF OFF."

## Radio

### Storing and receiving stations

#### Caution

When tuning in stations while driving, use Best Tuning Memory (BTM) to prevent an accident.

#### Storing automatically — BTM

- Press **(SOURCE)** repeatedly until "TUNER" appears.

To change the band, press **(MODE)** repeatedly. You can select from FM1, FM2, FM3\*, MW or LW.

- Press and hold the select button. The setup display appears.
- Press the select button repeatedly until "BTM" appears.

- Press **(SEEK) +**.

The unit stores stations in order of frequency on the number buttons.

A beep sounds when the setting is stored.

\* FM3 tuning range is 65 to 74 MHz (at 30 kHz step).

#### Storing manually

- While receiving the station that you want to store, press and hold a number button **(1 to 6)** until "MEM" appears.

The number button indication appears in the display.

#### Note

If you try to store another station on the same number button, the previously stored station will be replaced.

#### Tip

When a RDS station is stored, the AF/TA setting is also stored (page 9).

#### Receiving the stored stations

- Select the band, then press a number button **(1 to 6)**.

#### Tuning automatically

- Select the band, then press **(SEEK) -/+** to search for the station.

Scanning stops when the unit receives a station. Repeat this procedure until the desired station is received.



### Tip

If you know the frequency of the station you want to listen to, press and hold **(SEEK)**  $-/+$  to locate the approximate frequency, then press **(SEEK)**  $-/+$  repeatedly to fine adjust to the desired frequency (manual tuning).

## RDS

### Overview

FM stations with Radio Data System (RDS) service send inaudible digital information along with the regular radio program signal.

### Display items

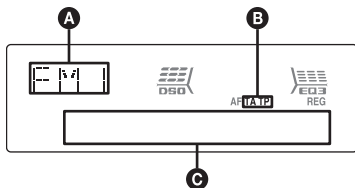

- A** Radio band, Function
- B** TA/TP\*<sup>1</sup>
- C** Frequency\*<sup>2</sup> (Program service name), Preset number, Clock, RDS data

\*<sup>1</sup> "TA" flashes during traffic information. "TP" lights up while such a station is received.

\*<sup>2</sup> While receiving the RDS station, "\*" is displayed on the left of the frequency indication.

To change display items **C**, press **(DSPL)**.

### RDS services

This unit automatically provides RDS services as follows:

#### AF (Alternative Frequencies)

Selects and retunes the station with the strongest signal in a network. By using this function, you can continuously listen to the same program during a long-distance drive without having to retune the same station manually.

#### TA (Traffic Announcement)/TP (Traffic Program)

Provides current traffic information/programs. Any information/program received, will interrupt the currently selected source.

#### PTY (Program Types)

Displays the currently received program type. Also searches your selected program type.

#### CT (Clock Time)

The CT data from the RDS transmission sets the clock.

### Notes

- Depending on the country/region, not all RDS functions may be available.
- RDS will not work if the signal strength is too weak, or if the station you are tuned to is not transmitting RDS data.

## Setting AF and TA

### 1 Press **(AF/TA)** repeatedly until the desired setting appears.

Select	To
<b>AF-ON</b>	activate AF and deactivate TA.
<b>TA-ON</b>	activate TA and deactivate AF.
<b>AF, TA-ON</b>	activate both AF and TA.
<b>AF, TA-OFF</b>	deactivate both AF and TA.

### Storing RDS stations with the AF and TA setting

You can preset RDS stations along with the AF/TA setting. If you use the BTM function, only RDS stations are stored with the same AF/TA setting.

If you preset manually, you can preset both RDS and non-RDS stations with the AF/TA setting for each.

- 1 Set AF/TA, then store the station with BTM or manually.

### Presetting the volume of traffic announcements

You can preset the volume level of the traffic announcements so as to not miss hearing them.

- 1 Rotate the volume control dial to adjust the volume level.
- 2 Press and hold **(AF/TA)** until "TA" appears.

### Receiving emergency announcements

With AF or TA on, the emergency announcements will automatically interrupt the currently selected source.

### Staying with one regional program — REG

When the AF function is on: this unit's factory setting restricts reception to a specific region, so you will not be switched to another regional station with a stronger frequency.

If you leave this regional program's reception area, set "REG-OFF" in setup during FM reception (page 12).

continue to next page →

### Note

This function does not work in the UK and in some other areas.

## Local Link function (UK only)

This function enables you to select other local stations in the area, even if they are not stored on your number buttons.

- 1 During FM reception, press a number button (① to ⑥) on which a local station is stored.
- 2 Within 5 seconds, press again a number button of the local station.  
Repeat this procedure until the local station is received.

---

## Selecting PTY

- 1 Press **(PTY)** during FM reception.



The current program type name appears if the station is transmitting PTY data.

- 2 Press **(PTY)** repeatedly until the desired program type appears.
- 3 Press **(SEEK) -/+**.

The unit starts to search for a station broadcasting the selected program type.

## Type of programs

**NEWS** (News), **AFFAIRS** (Current Affairs), **INFO** (Information), **SPORT** (Sports), **EDUCATE** (Education), **DRAMA** (Drama), **CULTURE** (Culture), **SCIENCE** (Science), **VARIED** (Varied), **POP M** (Popular Music), **ROCK M** (Rock Music), **EASY M** (Easy Listening), **LIGHT M** (Light Classical), **CLASSICS** (Classical), **OTHER M** (Other Music Type), **WEATHER** (Weather), **FINANCE** (Finance), **CHILDREN** (Children's Programs), **SOCIAL A** (Social Affairs), **RELIGION** (Religion), **PHONE IN** (Phone In), **TRAVEL** (Travel), **LEISURE** (Leisure), **JAZZ** (Jazz Music), **COUNTRY** (Country Music), **NATION M** (National Music), **OLDIES** (Oldies Music), **FOLK M** (Folk Music), **DOCUMENT** (Documentary)

---

### Note

You cannot use this function in countries/regions where no PTY data is available.

---

## Setting CT

- 1 Set "CT-ON" in setup (page 11).

### Notes

- The CT function may not work even though an RDS station is being received.
- There might be a difference between the time set by the CT function and the actual time.

## Other functions

### Changing the sound settings

#### Adjusting the sound characteristics — BAL/FAD/SUB

You can adjust the balance, fader, and subwoofer volume.

- 1 Press the select button repeatedly until “BAL,” “FAD” or “SUB” appears. The item changes as follows:

LOW\*1 → MID\*1 → HI\*1 →  
BAL (left-right) → FAD (front-rear) →  
SUB (subwoofer volume)\*2 → AUX\*3

\*1 When EQ3 is activated (page 11).

\*2 When the audio output is set to “SUB” (page 11).

“ATT” is displayed at the lowest setting, and can be adjusted up to 20 steps.

\*3 When AUX source is activated (page 12).

- 2 Rotate the volume control dial to adjust the selected item.

After 3 seconds, the setting is complete and the display returns to normal play/reception mode.

#### With the card remote commander

In step 2, to adjust the selected item, press ←, ↑, → or ↓.

#### Customizing the equalizer curve — EQ3

“CUSTOM” of EQ3 allows you to make your own equalizer settings.

- 1 Select a source, then press (EQ3) repeatedly to select “CUSTOM.”
- 2 Press the select button repeatedly until “LOW,” “MID” or “HI” appears.
- 3 Rotate the volume control dial to adjust the selected item.

The volume level is adjustable in 1 dB steps, from -10 dB to +10 dB.

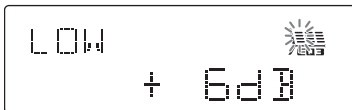

Repeat steps 2 and 3 to adjust the equalizer curve.

To restore the factory-set equalizer curve, press and hold the select button before the setting is complete.

After 3 seconds, the setting is complete and the display returns to normal play/reception mode.

#### Tip

Other equalizer types are also adjustable.

#### With the card remote commander

In step 3, to adjust the selected item, press ←, ↑, → or ↓.

#### Adjusting setup items — SET

- 1 Press and hold the select button. The setup display appears.
- 2 Press the select button repeatedly until the desired item appears.
- 3 Rotate the volume control dial to select the setting (example “ON” or “OFF”).
- 4 Press and hold the select button. The setup is complete and the display returns to normal play/reception mode.

#### Note

Displayed items will differ, depending on the source and setting.

#### With the card remote commander

In step 3, to select the setting, press ← or →.

The following items can be set (follow the page reference for details):

“●” indicates the default settings.

---

**CLOCK-ADJ** (Clock Adjust) (page 4)

---

**CT** (Clock Time)

To set “CT-ON” or “CT-OFF” (●) (page 9, 10).

---

**BEEP**

To set “BEEP-ON” (●) or “BEEP-OFF.”

---

**AUX-A**\*1 (AUX Audio)

To turn the AUX source display “AUX-A-ON” (●) or “AUX-A-OFF” (page 12).

---

**A.OFF** (Auto Off)

To shut off automatically after a desired time when the unit is turned off: “A.OFF-NO” (●), “A.OFF-30S (Seconds),” “A.OFF-30M (Minutes)” or “A.OFF-60M (Minutes).”

---

**SUB/REAR**\*1

To switch the audio output.

– “SUB-OUT” (●): to output to a subwoofer.

– “REAR-OUT”: to output to a power amplifier.

---

**DEMO**\*1 (Demonstration)

To set “DEMO-ON” (●) or “DEMO-OFF.”

---

**DIM** (Dimmer)

To change the brightness of the display.

– “DIM-AT” (●): to dim the display automatically when you turn lights on.

– “DIM-ON”: to dim the display.

– “DIM-OFF”: to deactivate the dimmer.

---

continue to next page →

## ILM (Illumination)

To change the illumination color: "ILM-1" (●) or "ILM-2."

## M.DSPL (Motion Display)

To select the Motion Display mode.

- "M.DSPL-SA" (●): to show moving patterns and spectrum analyzer.
- "M.DSPL-ON": to show moving patterns.
- "M.DSPL-OFF": to deactivate the Motion Display.

## A.SCRL (Auto Scroll)

To scroll long displayed item automatically when the disc/album/group/track is changed.

- "A.SCRL-ON" (●): to scroll.
- "A.SCRL-OFF": to not scroll.

## LOCAL (Local seek mode)

- "LOCAL-OFF" (●): to tune normal reception.
- "LOCAL-ON": to only tune into stations with stronger signals.

## MONO (Monaural mode)\*2

To improve poor FM reception, select monaural reception mode.

- "MONO-OFF" (●): to hear stereo broadcast in stereo.
- "MONO-ON": to hear stereo broadcast in monaural.

## REG\*2 (Regional)

To set "REG-ON" or "REG-OFF" (●) (page 9).

## LPF\*3 (Low Pass Filter)

To select the subwoofer cut-off frequency: "LPF OFF" (●), "LPF125Hz" or "LPF 78Hz."

## BTM (page 8)

\*1 When the unit is turned off.

\*2 When FM is received.

\*3 When the audio output is set to "SUB."

## Using optional equipment

### Auxiliary audio equipment

By connecting an optional portable audio device to the AUX input jack (stereo mini jack) on the unit and then simply selecting the source, you can listen on your car speakers. The volume level is adjustable for any difference between the unit and the portable audio device. Follow the procedure below:

### Connecting the portable audio device

- 1 Turn off the portable audio device.
- 2 Turn down the volume on the unit.
- 3 Connect to the unit.

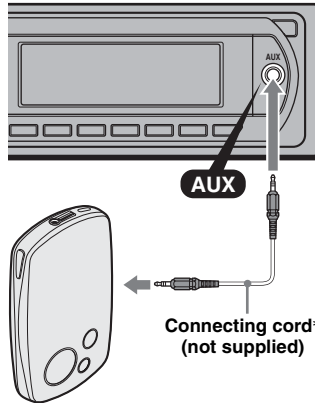

\* Be sure to use a straight type plug.

### Adjust the volume level

Be sure to adjust the volume for each connected audio device before playback.

- 1 Turn down the volume on the unit.
- 2 Press (SOURCE) repeatedly until "AUX" appears.  
"AUX FRONT IN" appears.
- 3 Start playback of the portable audio device at a moderate volume.
- 4 Set your usual listening volume on the unit.
- 5 Press the select button repeatedly until "AUX" appears, and rotate the volume control dial to adjust the input level (–8 dB to +18 dB).

## CD/MD changer

### Selecting the changer

- 1 Press (SOURCE) repeatedly until "CD" or "MD" appears.
- 2 Press (MODE) repeatedly until the desired changer appears.

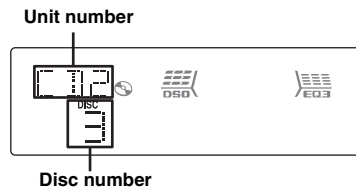

Playback starts.

## Skiping albums and discs

- During playback, press **①/②** (GP/ALBM -/+).

To skip	Press <b>①/②</b> (GP/ALBM -/+)
album	and release (hold for a moment).
album continuously	within 2 seconds of first releasing.
discs	repeatedly.
discs continuously	then, press again within 2 seconds and hold.

## Repeat and shuffle play

- During playback, press **③** (REP) or **④** (SHUF) repeatedly until the desired setting appears.

Select	To play
<b>DISC</b> *1	disc repeatedly.
<b>SHUF CHANGER</b> *1	tracks in the changer in random order.
<b>SHUF ALL</b> *2	tracks in all units in random order.

\*1 When one or more CD/MD changers are connected.

\*2 When one or more CD changers, or two or more MD changers are connected.

To return to normal play mode, select “**OFF**” or “SHUF OFF.”

### Tip

“SHUF ALL” will not shuffle tracks between CD units and MD changers.

## Rotary commander RM-X4S

### Attaching the label

Attach the indication label depending on how you mount the rotary commander.

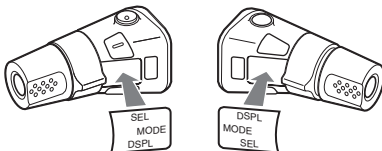

## Location of controls

The corresponding buttons on the rotary commander control the same functions as those on this unit.

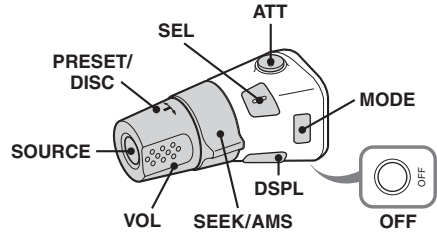

The following controls on the rotary commander require a different operation from the unit.

### • PRESET/DISC control

The same as **①/②** (GP/ALBM -/+) on the unit (push in and rotate).

### • VOL (volume) control

The same as the volume control dial on the unit (rotate).

### • SEEK/AMS control

The same as **SEEK** -/+ on the unit (rotate, or rotate and hold).

## Changing the operative direction

The operative direction of the controls is factory-set as shown below.



If you need to mount the rotary commander on the right hand side of the steering column, you can reverse the operative direction.

- While pushing the VOL control, press and hold **SEL**.

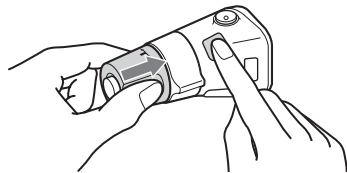

## Additional Information

### Precautions

- If your car has been parked in direct sunlight, allow the unit to cool off before operating it.
- Power antenna (aerial) will extend automatically while the unit is operating.

### Moisture condensation

On a rainy day or in a very damp area, moisture condensation may occur inside the lenses and display of the unit. Should this occur, the unit will not operate properly. In such a case, remove the disc and wait for about an hour until the moisture has evaporated.

### To maintain high sound quality

Be careful not to splash juice or other soft drinks onto the unit or discs.

### Notes on discs

- To keep a disc clean, do not touch its surface. Handle the disc by its edge.
- Keep your discs in their cases or disc magazines when not in use.
- Do not subject discs to heat/high temperature. Avoid leaving them in a parked car or on a dashboard/rear tray.
- Do not attach labels, or use discs with sticky ink/residue. Such discs may stop spinning when used, causing a malfunction, or may ruin the disc.



- Do not use any discs with labels or stickers attached.  
The following malfunctions may result from using such discs:
  - Inability to eject a disc (due to a label or sticker peeling off and jamming the eject mechanism).
  - Inability to read audio data correctly (e.g., playback skipping, or no playback) due to heat shrinking of a sticker or label causing a disc to warp.
- Discs with non-standard shapes (e.g., heart, square, star) cannot be played on this unit. Attempting to do so may damage the unit. Do not use such discs.
- You cannot play 8 cm (3 1/4 in) CDs.

- Before playing, clean the discs with a commercially available cleaning cloth. Wipe each disc from the center out. Do not use solvents such as benzene, thinner, commercially available cleaners, or antistatic spray intended for analog discs.



### Notes on CD-R/CD-RW discs

- Some CD-Rs/CD-RWs (depending on the equipment used for its recording or the condition of the disc) may not play on this unit.
- You cannot play a CD-R/a CD-RW that is not finalized.
- The unit is compatible with the ISO 9660 level 1/level 2 format, Joliet/Romeo in the expansion format, and Multi Session.
- The maximum number of:
  - folders (albums): 150 (including root and empty folders).
  - files (tracks) and folders contained in a disc: 300 (if a folder/file names contain many characters, this number may become less than 300).
  - displayable characters for a folder/file name is 32 (Joliet), or 64 (Romeo).
- When the disc is recorded in Multi Session, only the first track of the first session format is recognized and played (any other format is skipped). The priority of the format is CD-DA, ATRAC CD and MP3/WMA/AAC.
  - When the first track is a CD-DA, only CD-DA of the first session is played.
  - When the first track is not a CD-DA, an ATRAC CD or MP3/WMA/AAC session is played. If the disc has no data in any of these formats, “NO MUSIC” is displayed.

### Music discs encoded with copyright protection technologies

This product is designed to play back discs that conform to the Compact Disc (CD) standard. Recently, various music discs encoded with copyright protection technologies are marketed by some record companies. Please be aware that among those discs, there are some that do not conform to the CD standard and may not be playable by this product.

### Note on DualDiscs

A DualDisc is a two sided disc product which mates DVD recorded material on one side with digital audio material on the other side. However, since the audio material side does not conform to the Compact Disc (CD) standard, playback on this product is not guaranteed.

---

## Playback order of MP3/WMA/AAC files

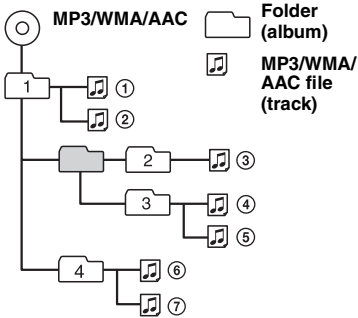

---

## About MP3 files

- MP3, which stands for MPEG-1 Audio Layer-3, is a music file compression format standard. It compresses audio CD data to approximately 1/10 of its original size.
- ID3 tag versions 1.0, 1.1, 2.2, 2.3 and 2.4 apply to MP3 only. ID3 tag is 15/30 characters (1.0 and 1.1), or 63/126 characters (2.2, 2.3 and 2.4).
- When naming an MP3 file, be sure to add the file extension “.mp3” to the file name.
- During playback or fast-forward/reverse of a VBR (variable bit rate) MP3 file, elapsed playing time may not display accurately.

---

## About WMA files

- WMA, which stands for Windows Media Audio, is a music file compression format standard. It compresses audio CD data to approximately 1/22\* of its original size.
- WMA tag is 63 characters.
- When naming a WMA file, be sure to add the file extension “.wma” to the file name.
- During playback or fast-forward/reverse of a VBR (variable bit rate) WMA file, elapsed playing time may not display accurately.

\* only for 64 kbps

### Note on WMA

Playback of the following WMA files is not supported.

- lossless compression
- copyright-protected

---

## About AAC files

- AAC, which stands for Advanced Audio Coding, is a music file compression format standard. It compresses audio CD data to approximately 1/11\* of its original size.
- AAC tag is 126 characters.
- When naming an AAC file, be sure to add the file extension “.m4a” to the file name.
- During playback or fast-forward/reverse of a VBR (variable bit rate) AAC file, elapsed playing time may not display accurately.

\* only for 128 kbps

### Note on AAC

Playback of a copyright-protected file is not supported.

---

## About ATRAC CD

### ATRAC3plus format

ATRAC3, which stands for Adaptive Transform Acoustic Coding3, is audio compression technology. It compresses audio CD data to approximately 1/10 of its original size. ATRAC3plus, which is an extended format of ATRAC3, compresses the audio CD data to approximately 1/20 of its original size. The unit accepts both ATRAC3 and ATRAC3plus format.

### ATRAC CD

ATRAC CD is recorded audio CD data which is compressed to ATRAC3 or ATRAC3plus format using authorized software, such as SonicStage 2.0 or later, or SonicStage Simple Burner.

- The maximum number of:
  - folders (groups): 255
  - files (tracks): 999
- The characters for a folder/file name and text information written by SonicStage are displayed.

For details on ATRAC CD, see the SonicStage or SonicStage Simple Burner manual.

### Note

Be sure to create the ATRAC CD using authorized software, such as SonicStage 2.0 or later, or SonicStage Simple Burner 1.0 or 1.1.

If you have any questions or problems concerning your unit that are not covered in this manual, consult your nearest Sony dealer.

## Maintenance

### Replacing the lithium battery of the card remote commander

Under normal conditions, the battery will last approximately 1 year. (The service life may be shorter, depending on the conditions of use.) When the battery becomes weak, the range of the card remote commander becomes shorter. Replace the battery with a new CR2025 lithium battery. Use of any other battery may present a risk of fire or explosion.

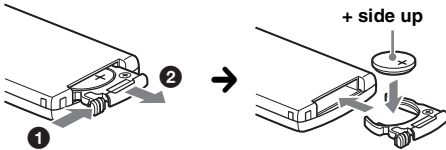

#### Notes on the lithium battery

- Keep the lithium battery out of the reach of children. Should the battery be swallowed, immediately consult a doctor.
- Wipe the battery with a dry cloth to assure a good contact.
- Be sure to observe the correct polarity when installing the battery.
- Do not hold the battery with metallic tweezers, otherwise a short-circuit may occur.

#### WARNING

Battery may explode if mistreated.  
Do not recharge, disassemble, or dispose of in fire.

### Fuse replacement

When replacing the fuse, be sure to use one matching the amperage rating stated on the original fuse. If the fuse blows, check the power connection and replace the fuse. If the fuse blows again after replacement, there may be an internal malfunction. In such a case, consult your nearest Sony dealer.

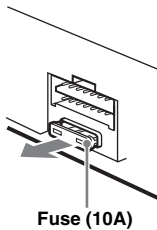

### Cleaning the connectors

The unit may not function properly if the connectors between the unit and the front panel are not clean. In order to prevent this, detach the front panel (page 5) and clean the connectors with a cotton swab. Do not apply too much force. Otherwise, the connectors may be damaged.

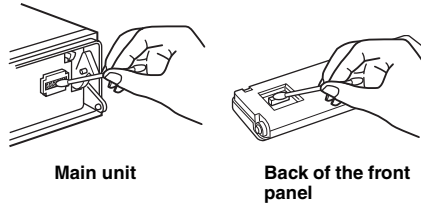

#### Notes

- For safety, turn off the ignition before cleaning the connectors, and remove the key from the ignition switch.
- Never touch the connectors directly with your fingers or with any metal device.

## Removing the unit

### 1 Remove the protection collar.

- 1 Detach the front panel (page 5).
- 2 Engage the release keys together with the protection collar.

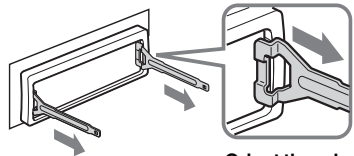

Orient the release keys as shown.

- 3 Pull out the release keys to remove the protection collar.

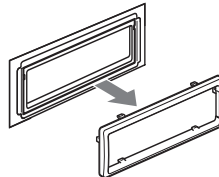



## 2 Remove the unit.

- 1 Insert both release keys simultaneously until they click.

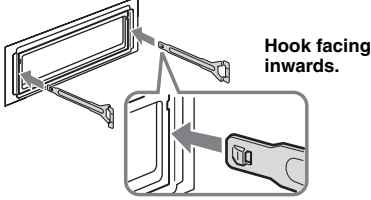

- 2 Pull the release keys to unseat the unit.

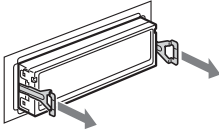

- 3 Slide the unit out of the mounting.

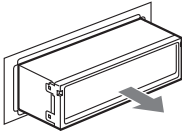

## Specifications

### CD Player section

**Signal-to-noise ratio:** 120 dB  
**Frequency response:** 10 – 20,000 Hz  
**Wow and flutter:** Below measurable limit

### Tuner section

#### FM

**Tuning range:**  
FM1/FM2: 87.5 – 108.0 MHz (at 50 kHz step)  
FM3: 65 – 74 MHz (at 30 kHz step)

#### Antenna (aerial) terminal:

External antenna (aerial) connector

**Intermediate frequency:** 10.7 MHz/450 kHz

**Usable sensitivity:** 9 dBf

**Selectivity:** 75 dB at 400 kHz

**Signal-to-noise ratio:** 67 dB (stereo), 69 dB (mono)

**Harmonic distortion at 1 kHz:** 0.5 % (stereo),  
0.3 % (mono)

**Separation:** 35 dB at 1 kHz

**Frequency response:** 30 – 15,000 Hz

#### MW/LW

#### Tuning range:

MW: 531 – 1,602 kHz

LW: 153 – 279 kHz

#### Antenna (aerial) terminal:

External antenna (aerial) connector

**Intermediate frequency:** 10.7 MHz/450 kHz

**Sensitivity:** MW: 30  $\mu$ V, LW: 40  $\mu$ V

### Power amplifier section

**Outputs:** Speaker outputs (sure seal connectors)

**Speaker impedance:** 4 – 8 ohms

**Maximum power output:** 50 W  $\times$  4 (at 4 ohms)

### General

#### Outputs:

Audio outputs terminal (front, sub/rear switchable)

Power antenna (aerial) relay control terminal

Power amplifier control terminal

#### Inputs:

Telephone ATT control terminal

Illumination control terminal

BUS control input terminal

BUS audio input terminal

Remote controller input terminal

Antenna (aerial) input terminal

AUX input jack (stereo mini jack)

#### Tone controls:

Low:  $\pm$ 10 dB at 60 Hz (XPLOD)

Mid:  $\pm$ 10 dB at 1 kHz (XPLOD)

High:  $\pm$ 10 dB at 10 kHz (XPLOD)

**Power requirements:** 12 V DC car battery  
(negative ground (earth))

**Dimensions:** Approx. 178  $\times$  50  $\times$  180 mm  
(7 <sup>1</sup>/<sub>8</sub>  $\times$  2  $\times$  7 <sup>1</sup>/<sub>8</sub> in) (w/h/d)

**Mounting dimensions:** Approx. 182  $\times$  53  $\times$  162 mm  
(7 <sup>1</sup>/<sub>4</sub>  $\times$  2 <sup>1</sup>/<sub>8</sub>  $\times$  6 <sup>1</sup>/<sub>2</sub> in) (w/h/d)

**Mass:** Approx. 1.2 kg (2 lb 11 oz)

#### Supplied accessories:

Card remote commander: RM-X151

Parts for installation and connections (1 set)

#### Optional accessories/equipment:

Rotary commander: RM-X4S

BUS cable (supplied with an RCA pin cord):

RC-61 (1 m), RC-62 (2 m)

CD changer (10 discs): CDX-757MX

CD changer (6 discs): CDX-T70MX

Source selector: XA-C40

AUX-IN selector: XA-300

Interface adaptor for iPod: XA-110IP

Your dealer may not handle some of the above listed accessories. Please ask the dealer for detailed information.

US and foreign patents licensed from Dolby Laboratories.

MPEG Layer-3 audio coding technology and patents licensed from Fraunhofer IIS and Thomson.

#### Note

*This unit cannot be connected to a digital preamplifier or an equalizer which is Sony BUS system compatible.*

*Design and specifications are subject to change without notice.*

continue to next page →



- Halogenated flame retardants are not used in the certain printed wiring boards.
- Halogenated flame retardants are not used in cabinets.
- Cushions made from paper.
- VOC (Volatile Organic Compound)-free vegetable oil based ink is used for printing the carton.

## Troubleshooting

The following checklist will help you remedy problems you may encounter with your unit. Before going through the checklist below, check the connection and operating procedures.

### General

#### No power is being supplied to the unit.

- Check the connection. If everything is in order, check the fuse.
- If the unit is turned off and the display disappears, it cannot be operated with the remote commander.  
→ Turn on the unit.

#### The power antenna (aerial) does not extend.

The power antenna (aerial) does not have a relay box.

#### No sound.

- The volume is too low.
- The ATT function is activated, or the Telephone ATT function (when the interface cable of a car telephone is connected to the ATT lead) is activated.
- The position of the fader control "FAD" is not set for a 2-speaker system.
- The CD changer is incompatible with the disc (MP3/WMA/AAC/ATRAC CD).  
→ Play back with this unit.

#### No beep sound.

- The beep sound is canceled (page 11).
- An optional power amplifier is connected and you are not using the built-in amplifier.

#### The contents of the memory have been erased.

- The RESET button has been pressed.  
→ Store again into the memory.
- The power supply lead or battery has been disconnected.
- The power supply lead is not connected properly.

#### Stored stations and correct time are erased.

#### The fuse has blown.

#### Makes noise when the position of the ignition is switched.

The leads are not matched correctly with the car's accessory power connector.

#### The display disappears from/does not appear in the display window.

- The dimmer is set "DIM-ON" (page 11).
- The display disappears if you press and hold **(OFF)**.  
→ Press and hold **(OFF)** on the unit until the display appears.
- The connectors are dirty (page 16).

#### The Auto Off function does not operate.

The unit is turned on. The Auto Off function activates after turning off the unit.

→ Turn off the unit.

#### Card remote commander operation is not possible.

Make sure the insulation film has been removed (page 4).

#### DSO does not function.

Depending on the type of car interior or type of music, DSO may not have a desirable effect.

### CD/MD playback

#### The disc cannot be loaded.

- Another disc is already loaded.
- The disc has been forcibly inserted upside down or in the wrong way.

#### The disc does not playback.

- Defective or dirty disc.
- The CD-Rs/CD-RWs are not for audio use (page 14).
- The disc format and file version are incompatible with this unit (For details, refer to page 4 and 14).

#### MP3/WMA/AAC files take longer to play back than others.

The following discs take a longer time to start playback.

- a disc recorded with a complicated tree structure.
- a disc recorded in Multi Session.
- a disc to which data can be added.

#### The ATRAC CD cannot play.

- The disc is not created by authorized software, such as SonicStage or SonicStage Simple Burner.
- Tracks that are not included in the group cannot be played.

#### The display items do not scroll.

- For discs with very many characters, those may not scroll.
- "A.SCRL" is set to "OFF".  
→ Set "A.SCRL-ON" (page 12) or press **(SCRL)** on the card remote commander.

#### The sound skips.

- Installation is not correct.  
→ Install the unit at an angle of less than 45° in a sturdy part of the car.
- Defective or dirty disc.

#### The operation buttons do not function.

#### The disc will not eject.

Press the RESET button (page 4).

## Radio reception

### The stations cannot be received.

#### The sound is hampered by noises.

- Connect a power antenna (aerial) control lead (blue) or accessory power supply lead (red) to the power supply lead of a car's antenna (aerial) booster (only when your car has built-in FM/MW/LW antenna (aerial) in the rear/side glass).
- Check the connection of the car antenna (aerial).
- The auto antenna (aerial) will not go up.
  - Check the connection of the power antenna (aerial) control lead.
- Check the frequency.
- When the DSO mode is on, the sound is sometimes hampered by noises.
  - Set the DSO mode to "OFF" (page 6).

### Preset tuning is not possible.

- Store the correct frequency in the memory.
- The broadcast signal is too weak.

### Automatic tuning is not possible.

- Setting of the local seek mode is not correct.
  - Tuning stops too frequently:
    - Set "LOCAL-ON" (page 12).
  - Tuning does not stop at a station:
    - Set "MONO-ON" (page 12).
- The broadcast signal is too weak.
  - Perform manual tuning.

### During FM reception, the "ST" indication flashes.

- Tune in the frequency accurately.
- The broadcast signal is too weak.
  - Set "MONO-ON" (page 12).

### An FM program broadcast in stereo is heard in monaural.

The unit is in monaural reception mode.  
→ Set "MONO-OFF" (page 12).

## RDS

### The SEEK starts after a few seconds of listening.

The station is non-TP or has weak signal.  
→ Deactivate TA (page 9).

### No traffic announcements.

- Activate TA (page 9).
- The station does not broadcast any traffic announcements despite being TP.
  - Tune in another station.

### PTY displays "-----"

- The current station is not an RDS station.
- RDS data has not been received.
- The station does not specify the program type.

## Error displays/Messages

### BLANK\*<sup>1</sup>

Tracks have not been recorded on the MD.\*<sup>2</sup>  
→ Play an MD with recorded tracks.

### ERROR\*<sup>1</sup>

- The disc is dirty or inserted upside down.\*<sup>2</sup>
  - Clean or insert the disc correctly.
- A blank disc has been inserted.
- The disc cannot play due to a problem.
  - Insert another disc.

### FAILURE

The connection of speakers/amplifiers is incorrect.  
→ See the installation guide manual of this model to check the connection.

### LOAD

The changer is loading the disc.  
→ Wait until loading is complete.

### L. SEEK +/-

The local seek mode is on during automatic tuning.

### NO AF

There is no alternative frequency for the current station.  
→ Press **(SEEK)** +/- while the program service name is flashing. The unit starts searching for another frequency with the same PI (Program Identification) data ("PI SEEK" appears).

### NO DISC

The disc is not inserted in the CD/MD changer.  
→ Insert discs in the changer.

### NO INFO

Text information is not written in the MP3/WMA/AAC files or ATRAC CD.

### NO MAG

The disc magazine is not inserted in the CD changer.  
→ Insert the magazine in the changer.

### NO MUSIC

The disc is not a music file.  
→ Insert a music CD in this unit or MP3 playable changer.

### NO NAME

A disc/album/group/track name is not written in the track.

### NO TP

The unit will continue searching for available TP stations.

### NOT READ

The disc information has not been read by the unit.  
→ Load the disc, then select it on the list.

### NOTREADY

The lid of the MD changer is open or the MDs are not inserted properly.  
→ Close the lid or insert the MDs properly.

continue to next page →

---

**OFFSET**

There may be an internal malfunction.

→ Check the connection. If the error indication remains on in the display, consult your nearest Sony dealer.

---

**READ**

The unit is reading all track and group/album information on the disc.

→ Wait until reading is complete and playback starts automatically. Depending on the disc structure, it may take more than a minute.

---

**RESET**

The CD unit and CD/MD changer cannot be operated due to a problem.

→ Press the RESET button (page 4).

---

“**1 1 1 1**” or “**1 1 1 1**”

During reverse or fast-forward, you have reached the beginning or the end of the disc and you cannot go any further.

---

“**—**”

The character cannot be displayed with the unit.

---

\*1 *If an error occurs during playback of a CD or MD, the disc number of the CD or MD does not appear in the display.*

\*2 *The disc number of the disc causing the error appears in the display.*

If these solutions do not help improve the situation, consult your nearest Sony dealer.

If you take the unit to be repaired because of CD playback trouble, bring the disc that was used at the time the problem began.





## Проигрыватель компакт-дисков с диапазоном FM/MW/LW

Сделано в Таиланде

Изготовитель: Сони Корпорейшн

Адрес: 1-7-1 Конан, Минато-ку,  
Токио 108-0075, Япония

Перед установкой и подсоединениями прочитайте прилагаемую инструкцию по установке и подсоединению.

### Внимание. Если в замке зажигания нет положения АСС

Убедитесь, что настроена функция автоматического выключения (стр. 13). После выключения устройства его питание будет автоматически отключено в установленное время, что предотвращает разрядку аккумулятора. Если функция автоматического выключения не задана, то при каждом выключении зажигания нажмите и удерживайте кнопку (OFF) до тех пор, пока дисплей не погаснет.

CLASS 1  
LASER PRODUCT

Эта этикетка находится на нижней стороне корпуса.



Утилизация электрического и электронного оборудования (директива применяется в странах Евросоюза и других европейских странах, где действуют системы раздельного сбора отходов)

### Дата изготовления устройства

Тот же номер, что и серийный номер устройства, указанный на наклейке со штрих-кодом на картонной упаковке.

Чтобы узнать дату изготовления, см. символы "P/D:" на наклейке со штрих-кодом на картонной упаковке.

P/D:XX XXXX  
1 2

1. Месяц изготовления
  2. Год изготовления
- A-0, B-1, C-2, D-3, E-4, F-5, G-6, H-7, I-8, J-9

SonicStage и ее логотип являются товарными знаками корпорации Sony. "ATRAC" и ее логотип являются товарными знаками корпорации Sony.



Microsoft, Windows Media и логотип Windows являются товарными знаками или

зарегистрированными товарными знаками корпорации Microsoft в США и других странах.

Поздравляем с покупкой! . . . . . 4

## **Начало работы**

Сброс параметров устройства . . . . . 4  
Подготовка пульта дистанционного  
управления . . . . . 4  
Установка часов . . . . . 4  
Снятие передней панели . . . . . 5  
    Установка передней панели . . . . . 5  
Установка диска в устройство . . . . . 5  
    Извлечение диска . . . . . 5

## **Расположение органов управления и основные операции**

Основное устройство . . . . . 6  
Пульт дистанционного управления  
RM-X151 . . . . . 6

## **Компакт-диск**

Индикация на дисплее . . . . . 8  
Повторное воспроизведение и  
воспроизведение в случайной  
последовательности . . . . . 8

## **Радиоприемник**

Сохранение и прием радиостанций . . . . . 9  
    Автоматическое сохранение  
    — ВТМ (Память оптимальной  
    настройки) . . . . . 9  
    Сохранение вручную . . . . . 9  
    Прием радиостанций, сохраненных в  
    памяти . . . . . 9  
    Автоматическая настройка . . . . . 9  
RDS . . . . . 9  
    Обзор . . . . . 9  
    Настройка AF и TA . . . . . 10  
    ВыборPTY . . . . . 11  
    Установка СТ . . . . . 11

## **Другие функции**

Изменение настроек звука . . . . . 12  
    Настройка характеристик звука  
    — BAL/FAD/SUB . . . . . 12  
    Настройка кривой эквалайзера  
    — EQ3 . . . . . 12  
Настройка параметров установки  
— SET . . . . . 12  
Использование дополнительного  
оборудования . . . . . 13  
    Вспомогательное  
    аудиооборудование . . . . . 13  
    Проигрыватель  
    компакт-/мини-дисков . . . . . 14  
    Поворотный дистанционный  
    переключатель RM-X4S . . . . . 15





## **Дополнительная информация**

Меры предосторожности . . . . . 16  
    Примечания относительно дисков . . . 16  
    Порядок воспроизведения файлов  
    MP3/WMA/AAC . . . . . 17  
    О файлах MP3 . . . . . 17  
    О файлах WMA . . . . . 17  
    О файлах AAC . . . . . 17  
    О компакт-дисках ATRAC CD . . . . . 18  
Уход за устройством . . . . . 18  
Извлечение устройства . . . . . 19  
Технические характеристики . . . . . 19  
Поиск и устранение неисправностей . . . 20  
    Индикация/сообщения об  
    ошибках . . . . . 22

## Поздравляем с покупкой!

Благодарим за приобретение данного проигрывателя компакт-дисков Sony. В поездке можно использовать следующие функции проигрывателя.

- **Воспроизведение компакт-дисков**  
Можно воспроизводить диски CD-DA (содержащие также CD TEXT\*), CD-R/CD-RW (с файлами MP3/WMA/AAC и диски в формате Multi Session (стр. 16)), а также компакт-диски ATRAC CD (форматы ATRAC3 и ATRAC3plus (стр. 18)).

Тип диска	Метка на диске	
CD-DA		
MP3 WMA AAC ATRAC CD		
		

- **Прием радиостанций**
  - Можно хранить в памяти до 6 станций в каждом диапазоне (FM1, FM2, FM3, MW и LW).
  - **BTM** (Память оптимальной настройки): устройство выбирает радиостанции с наиболее сильным сигналом и сохраняет их в памяти.
- **Услуги RDS**
  - Можно использовать радиостанцию диапазона FM с услугой системы радиоданных (RDS).
- **Настройка звучания**
  - **EQ3 stage2**: можно выбрать любую из 7 предварительно настроенных кривых эквалайзера.
  - **DSO** (Dynamic Soundstage Organizer - функция динамического звучания): создает поле более объемное звуковое поле с помощью синтеза виртуальных громкоговорителей для улучшения качества их звучания, даже если они установлены в нижней части двери.
- **Использование дополнительного устройства**  
Можно также управлять дополнительными проигрывателями компакт-/мини-дисков.
- **Подключение дополнительного оборудования**  
Входное гнездо AUX на передней панели проигрывателя позволяет подсоединять переносное аудиоустройство.

\* Диск с CD TEXT - это компакт-диск CD-DA, содержащий такую информацию, как название диска, имя исполнителя и название дорожки.

## Начало работы

### Сброс параметров устройства

Перед первым включением устройства или после замены автомобильного аккумулятора, а также после изменения схемы подключения следует сбросить параметры устройства.

Снимите переднюю панель и нажмите кнопку RESET с помощью заостренного предмета, например шариковой ручки.

Кнопка  
RESET

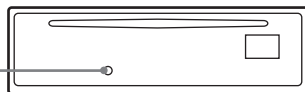

#### Примечание

При нажатии кнопки RESET выполняется стирание установок времени и некоторых других занесенных в память параметров.

## Подготовка пульта дистанционного управления

Перед первым использованием пульта дистанционного управления удалите изоляционную пленку.

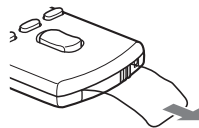

## Установка часов

Часы данного устройства имеют 24-часовую индикацию.

- 1 **Нажмите и удерживайте кнопку выбора.**  
Отобразится дисплей установок.
- 2 **Нажимайте кнопку выбора, пока не появится индикация "CLOCK-ADJ".**
- 3 **Нажмите кнопку (SEEK) +.**  
Замигает индикация часа.
- 4 **Поверните регулятор громкости для установки значения часов и минут.**  
Чтобы переместить индикацию, нажмите кнопку (SEEK) -/+.



## 5 Нажмите кнопку выбора.

Установка будет завершена, и часы начнут отсчет времени.

Чтобы отобразить часы, нажмите кнопку (DSPL). Нажмите кнопку (DSPL) еще раз, чтобы вернуться к предыдущей индикации дисплея.

### При использовании пульта дистанционного управления

Для установки значений часа и минут в шаге 4 нажмите кнопку ↑ или ↓.

### Совет

Время можно установить автоматически с помощью функции RDS (стр. 11).

## Снятие передней панели

Во избежание кражи устройства можно снять с него переднюю панель.

### Предупреждающий сигнал

Если до поворота выключателя зажигания в положение OFF с устройства не была снята передняя панель, то в течение нескольких секунд будет слышен предупредительный звуковой сигнал. Звуковой сигнал будет слышен только в том случае, если используется встроенный усилитель.

### 1 Нажмите кнопку (OFF).

Устройство выключится.

### 2 Нажмите кнопку (OPEN).

Передняя панель откроется.

### 3 Сдвиньте переднюю панель вправо и снимите ее, слегка потянув на себя левый край.

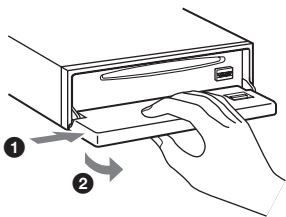

### Примечания

- Старайтесь не ронять переднюю панель. Не надавливайте слишком сильно на переднюю панель и окошко дисплея.
- Не подвергайте переднюю панель воздействию тепла/высокой температуры или влажности. Старайтесь не оставлять его в припаркованной машине или на приборной доске/полочке за задним сиденьем.

## Установка передней панели

Наложите отверстие (A) на переднюю панель на штырек (B) на устройстве, а затем установите левую сторону на место, слегка нажав на нее.

Нажмите кнопку (SOURCE) на устройстве (или вставьте диск), чтобы включить устройство.

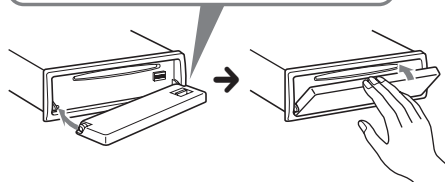
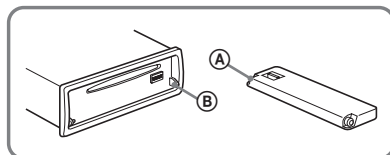

### Примечание

Не ставьте ничего на внутреннюю поверхность передней панели.

## Установка диска в устройство

### 1 Нажмите кнопку (OPEN).

### 2 Вставьте диск (меткой вверх).

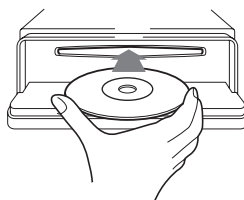

### 3 Закройте переднюю панель.

Воспроизведение начнется автоматически.

## Извлечение диска

### 1 Нажмите кнопку (OPEN).

### 2 Нажмите кнопку ▲.

Диск будет извлечен.

### 3 Закройте переднюю панель.

# Расположение органов управления и основные операции

## Основное устройство

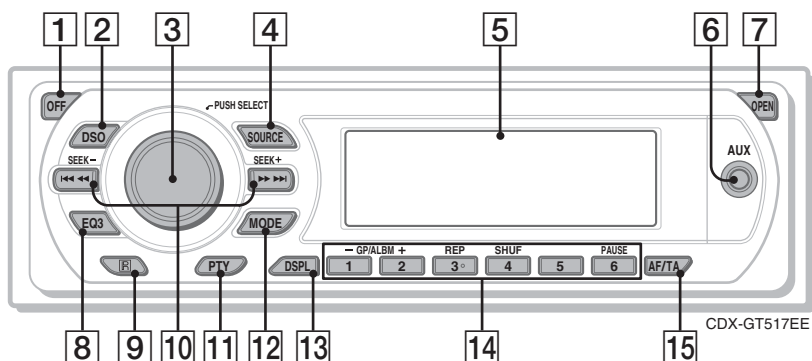

## Снятая передняя панель

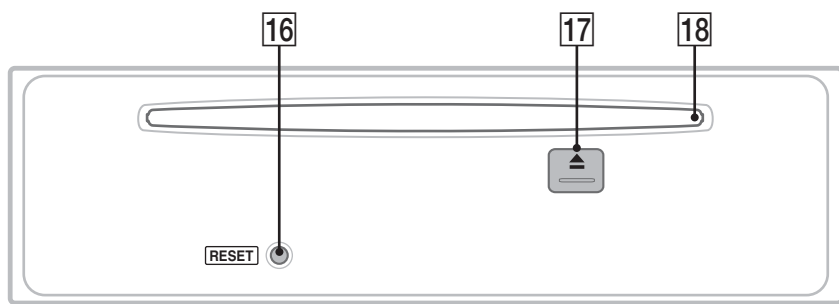

## Пульт дистанционного управления RM-X151

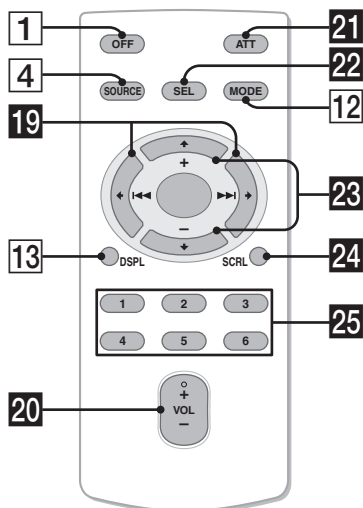

Подробную информацию см. на указанных страницах. Кнопки на пульте дистанционного управления с такими же обозначениями, что и на устройстве, выполняют те же функции.

- 1 Кнопка OFF**  
Выключение питания; остановка источника.
- 2 Кнопка DSO 4**  
Выбор режима DSO (1, 2, 3 или OFF). Чем больше номер, тем сильнее эффект.
- 3 Регулятор громкости/кнопка выбора 12**  
Настройка громкости (поверните); выбор элементов настройки (нажмите и поверните).
- 4 Кнопка SOURCE**  
Включение питания, смена источника (радио/компакт-/мини-диск\*/AUX).
- 5 Окошко дисплея**
- 6 Входное гнездо AUX 13**  
Для подсоединения переносного аудиоустройства.
- 7 Кнопка OPEN 5**

- 8 Кнопка EQ3 (эквалайзер) 12**  
Выбор типа эквалайзера (XPLD, VOCAL, EDGE, CRUISE, SPACE, GRAVITY, CUSTOM или OFF).
- 9 Датчик пульта дистанционного управления**
- 10 Кнопки SEEK -/+**  
Компакт-диск:  
Пропуск композиций (нажмите); непрерывный пропуск композиций (нажмите, затем нажмите еще раз примерно через 1 секунду и удерживайте нажатой); перемещение вперед/назад на одну композицию (нажмите и удерживайте).  
Радиоприемник:  
Автоматическая настройка на радиостанции (нажмите); поиск станций вручную (нажмите и удерживайте).
- 11 Кнопка PTY (тип программы) 11**  
Выбор функции PTY в системе RDS.
- 12 Кнопка MODE 9, 14**  
Выбор радиодиапазона (FM/MW/LW); выбор устройства\*2.
- 13 Кнопка DSPL (дисплей) 8, 9**  
Смена индикаций.
- 14 Номерные кнопки**  
Компакт-диск/мини-диск\*1:  
① / ② : **GP**\*3 / **ALBM**\*4 -/+  
Пропуск альбомов (нажмите); непрерывный пропуск альбомов (нажмите и удерживайте).\*5  
③ : **REP** 8, 14  
④ : **SHUF** 8, 14  
⑥ : **PAUSE**\*6  
Для приостановки воспроизведения. Чтобы отменить, нажмите кнопку еще раз.  
Радиоприемник:  
Прием хранящихся в памяти радиостанций (нажмите); сохранение радиостанций в памяти (нажмите и удерживайте).
- 15 Кнопка AF (альтернативные частоты)/TA (сообщения о текущей ситуации на дорогах) 10**  
Установка функций AF и TA в системе RDS.
- 16 Кнопка RESET 4**
- 17 Кнопка  $\blacktriangle$  (извлечение) 5**  
Извлечение диска.

- 18 Слот для дисков 5**  
Установка диска.

Следующие кнопки на пульте дистанционного управления отличаются от кнопок/функций на устройстве. Удалите изоляционную пленку перед использованием (стр. 4).

- 19 Кнопки  $\leftarrow$  (◀◀)/ $\rightarrow$  (▶▶)**  
Используются для управления компакт-диск/радиоприемником, соответствуют кнопкам **(SEEK)** -/+ на устройстве.
- 20 Кнопка VOL (громкость) +/-**  
Регулировка уровня громкости.
- 21 Кнопка ATT (приглушение)**  
Приглушение звука. Чтобы отменить приглушение звука, нажмите кнопку еще раз.
- 22 Кнопка SEL (выбор)**  
Соответствует кнопке выбора на устройстве.
- 23 Кнопки  $\uparrow$  (+)/ $\downarrow$  (-)**  
Используются для управления компакт-диск, соответствуют кнопкам **① / ②** (GP/ALBM -/+) на устройстве.
- 24 Кнопка SCRL (прокрутка) 8**  
Прокрутка элементов дисплея.
- 25 Номерные кнопки**  
Прием хранящихся в памяти радиостанций (нажмите); сохранение радиостанций в памяти (нажмите и удерживайте).
- \*1 Если подключен проигрыватель мини-дисков.  
\*2 Если подключен проигрыватель компакт-/мини-дисков.  
\*3 Если воспроизводится компакт-диск ATRAC CD.  
\*4 Если воспроизводится диск в формате MP3/WMA/AAC.  
\*5 Если проигрыватель подключен, процедура отличается. См. стр. 14.  
\*6 При воспроизведении на этом устройстве.

#### Примечание

Если устройство выключено и дисплей погас, то с помощью пульта дистанционного управления невозможно будет управлять устройством, пока на нем не будет нажата кнопка **(SOURCE)** или вставлен диск для его включения.

#### Совет

Подробные инструкции по замене батарейки см. в разделе см. раздел "Замена литиевой батарейки пульта дистанционного управления" на стр. 18.

## Компакт-диск

Для получения дополнительных сведений по выбору проигрывателя компакт-/мини-дисков с возможностью смены дисков см. стр. 14.

### Индикация на дисплее

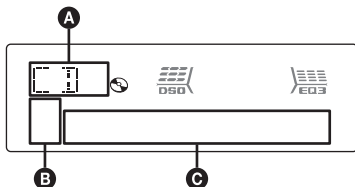

- A** Источник
- B** Обозначение компакт-диска ATRAC/WMA/MP3/AAC
- C** Номер композиции/время с начала воспроизведения, название диска/имя исполнителя, номер альбома/группы\*, название альбома/группы, название дорожки, текстовая информация, часы

\* Номер альбома/группы отображается только при смене альбома/группы.

Чтобы изменить индикации **C**, нажмите **(DSPL)**; чтобы прокрутить индикации **C**, нажмите **(SCRL)** на пульте дистанционного управления или установите "A.SCRL-ON" (стр. 13).

#### Совет

Отображаемая индикация будет отличаться в зависимости от типа диска, формата записи и параметров. Для получения дополнительной информации о компакт-дисках MP3/WMA/AAC см. стр. 17; о компакт-дисках ATRAC CD см. стр. 18.

## Повторное воспроизведение и воспроизведение в случайной последовательности

**1** Во время воспроизведения нажимайте кнопку **(3) (REP)** или **(4) (SHUF)**, пока на дисплее не появится нужный параметр.

Выбор	Воспроизведение
<b>TRACK</b>	композиции неоднократно.
<b>ALBUM*1</b>	альбома неоднократно.
<b>GROUP*2</b>	группы неоднократно.
<b>SHUF ALBUM*1</b>	альбома в случайной последовательности.
<b>SHUF GROUP*2</b>	группы в случайной последовательности.
<b>SHUF DISC</b>	диска в случайной последовательности.

\*1 Если воспроизводится диск в формате MP3/WMA/AAC.

\*2 Если воспроизводится компакт-диск ATRAC CD.

Чтобы вернуться в режим обычного воспроизведения, выберите **"OFF"** или **"SHUF OFF"**.

## Радиоприемник

### Сохранение и прием радиостанций

#### Предупреждение

Во избежание возникновения аварийной ситуации при настройке на радиостанцию во время управления автомобилем используйте функцию памяти оптимальной настройки (BTM).

#### Автоматическое сохранение — BTM (Память оптимальной настройки)

- 1 **Нажимайте кнопку (SOURCE), пока не появится индикация “TUNER”.** Чтобы изменить диапазон, нажимайте кнопку (MODE). Можно выбрать следующие диапазоны: FM1, FM2, FM3\*, MW или LW.
- 2 **Нажмите и удерживайте кнопку выбора.** Отобразится дисплей установок.
- 3 **Нажимайте кнопку выбора, пока не появится индикация “BTM”.**
- 4 **Нажмите кнопку (SEEK) +.** Радиостанции закрепляются за номерными кнопками и сохраняются в памяти устройства в порядке частот. При занесении станции в память раздается звуковой сигнал.

\* Диапазон настройки FM3 - от 65 до 74 МГц (шаг - 30 кГц).

#### Сохранение вручную

- 1 **Во время приема радиостанции, которую необходимо сохранить, нажмите и удерживайте номерную кнопку (1 - 6), пока не появится индикация “MEM”.** На дисплее отображается индикация, соответствующая номерной кнопке.

#### Примечание

При попытке сохранить другую радиостанцию для уже используемой номерной кнопки предыдущая радиостанция будет заменена.

#### Совет

Когда в память сохраняется радиостанция, передающая сигналы RDS, сохраняются также и параметры AF/TA (стр. 10).

#### Прием радиостанций, сохраненных в памяти

- 1 **Выберите диапазон, затем нажмите номерную кнопку (1 - 6).**

#### Автоматическая настройка

- 1 **Выберите диапазон, затем нажмите кнопку (SEEK) -/+ для поиска радиостанции.**

Поиск остановится, когда устройство найдет радиостанцию. Повторяйте процедуру, пока не будет найдена нужная радиостанция.

#### Совет

Если известна частота радиостанции, которую требуется прослушать, нажмите и удерживайте кнопку (SEEK) -/+, пока не будет найдена нужная частота, затем нажимайте кнопку (SEEK) -/+ для точной настройки частоты (настройка вручную).

## RDS

#### Обзор

Радиостанции диапазона FM с услугой системы радиоданных (RDS) передают, кроме обычных сигналов радиопрограмм, несущимую цифровую информацию.

#### Индикации на дисплее

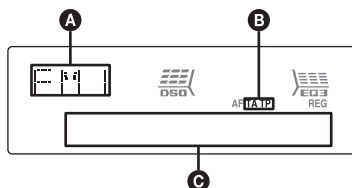

- A** Диапазон радиочастот, функция
- B** TA/TP\*
- C** Частота\*2 (название программной услуги), программная позиция, часы, данные RDS

\*1 Во время передачи информации о дорожном движении мигает индикация “TA”. Во время приема такой радиостанции загорается индикация “TP”.

\*2 Во время приема радиостанции, передающей сигналы RDS, слева от индикации частоты отображается знак “\*”.

Чтобы изменить индикации **C**, нажмите кнопку (DSPL).

продолжение на следующей странице →

## Услуги RDS

Это устройство автоматически обеспечивает использование следующих служб RDS.

### AF (Альтернативные частоты)

Выбирает и выполняет перенастройку радиостанций, имеющих самый сильный сигнал в сети. С помощью этой функции можно непрерывно прослушивать одну и ту же программу во время продолжительной поездки. При этом нет необходимости выполнять перенастройку на одну и ту же станцию вручную.

### TA (Сообщения о текущей ситуации на дорогах)/TP (Программа о текущей ситуации на дорогах)

Обеспечивает прием текущей информации/программ. При приеме сигналов такой информации/программы прием любого выбранного в данный момент источника прерывается.

### PTY (Типы программ)

Отображает тип принимаемой в данный момент программы. Кроме того, позволяет выполнять поиск заданного типа программ.

### СТ (Время на часах)

Данные СТ, передаваемые с сигналами RDS, используются для установки часов устройства.

#### Примечания

- В зависимости от страны или региона могут быть доступны не все функции RDS.
- Функция RDS не будет работать, если сигнал очень слабый или радиостанция, на которую настроено устройство, не передает данные RDS.

## Настройка AF и TA

**1** Нажимайте кнопку **(AF/TA)**, пока на дисплее не появится нужный параметр.

Выбор	Чтобы
AF-ON	включение AF и отключение TA.
TA-ON	включение TA и отключение AF.
AF, TA-ON	включение как AF, так и TA.
AF, TA-OFF	отключение как AF, так и TA.

## Сохранение станций RDS с параметрами AF и TA

Можно выполнить предварительную настройку станций RDS с параметрами AF/TA. При использовании функции BTM сохраняются только станции RDS с теми же параметрами AF/TA.

При выполнении предварительной настройки вручную можно сохранить как станции RDS, так и станции без RDS с индивидуальными параметрами AF/TA.

**1** Задайте AF/TA, затем сохраните станцию с помощью BTM или вручную.

## Предварительная установка уровня громкости сообщений о текущей ситуации на дорогах

Можно предварительно установить уровень громкости сообщений о текущей ситуации на дорогах, чтобы не пропустить момент, когда они передаются.

**1** Поворачивайте регулятор громкости, чтобы настроить уровень громкости.

**2** Нажмите и удерживайте нажатой кнопку **(AF/TA)**, пока не появится индикация “TA”.

## Прием сообщений об аварийных ситуациях

При включении AF или TA сообщения об аварийных ситуациях будут автоматически прерывать текущее вещание.

## Прослушивание одной региональной программы — REG

Когда функция AF включена: в соответствии с заводскими настройками данного устройства прием возможен только в определенном регионе, поэтому оно не будет переключено на другую региональную станцию с более сильной частотой.

При выезде за пределы области приема определенной региональной программы установите параметр “REG-OFF” в меню настройки во время приема FM-радиостанции (стр. 13).

#### Примечание

Эта функция не работает в Великобритании и некоторых других регионах.

## Функция местной привязки (только для Великобритании)

Эта функция позволяет настраиваться на волну других местных станций в данном районе, даже если они не занесены в память приемника под номерными кнопками.

- 1 Во время приема в диапазоне FM нажмите номерную кнопку (① - ⑥), для которой запрограммирована местная станция.
- 2 Не более чем через 5 секунд, еще раз нажмите номерную кнопку местной станции.  
Повторяйте процедуру, пока не будет найдена местная радиостанция.

### Примечание

Эту функцию невозможно использовать в некоторых странах/регионах, где не передаются данные РТУ.

---

## Установка СТ

- 1 Установите “СТ-ON” в меню настройки (стр. 13).

### Примечания

- Функция СТ может не работать, даже если принимается станция, передающая данные RDS.
- Возможно расхождение между временем, установленным с помощью функции СТ, и реальным временем.

---

## Выбор РТУ

- 1 Нажмите кнопку (PTY) во время приема в диапазоне FM.



Если станция передает данные РТУ, появляется название типа текущей программы.

- 2 Нажимайте кнопку (PTY), пока не появится нужный тип программы.
- 3 Нажмите кнопку (SEEK) -/+.  
Устройство начинает поиск станции, передающей программу выбранного типа.

---

## Тип программ

**NEWS** (новости), **AFFAIRS** (текущие события), **INFO** (информация), **SPORT** (спорт), **EDUCATE** (образование), **DRAMA** (радиоспектакли), **CULTURE** (культура), **SCIENCE** (наука), **VARIED** (интервью, игры и комедии), **POP M** (популярная музыка), **ROCK M** (рок-музыка), **EASY M** (легкая музыка), **LIGHT M** (легкая классика), **CLASSICS** (классика), **OTHER M** (прочие типы музыки), **WEATHER** (погода), **FINANCE** (финансы), **CHILDREN** (детские программы), **SOCIAL A** (общественная жизнь), **RELIGION** (религия), **PHONE IN** (звонки в прямой эфир), **TRAVEL** (путешествия), **LEISURE** (досуг), **JAZZ** (джазовая музыка), **COUNTRY** (музыка “кантри”), **NATION M** (национальная музыка), **OLDIES** (старые шлягеры), **FOLK M** (народная музыка), **DOCUMENT** (документальные репортажи)

---

## Другие функции

### Изменение настроек звука

#### Настройка характеристик звука — BAL/FAD/SUB

Можно отрегулировать баланс каналов, фейдер и уровень громкости сабвуфера.

#### 1 Нажимайте кнопку выбора, пока не появится индикация “BAL”, “FAD” или “SUB”.

Индикация будет меняться следующим образом:

**LOW (НИЗКИЕ)\*1** →

**MID (СРЕДНИЕ)\*1** →

**HI (ВЫСОКИЕ)\*1** →

**BAL** (баланс левого-правого каналов)

→ **FAD** (баланс передних-задних громкоговорителей) →

**SUB** (уровень громкости сабвуфера)\*2

→ **AUX**\*3

\*1 Когда активизирована функция эквалайзера EQ3 (стр. 12).

\*2 Когда для аудиовыхода установлено значение “SUB” (стр. 13).

“ATT” отображается при самой низкой установке. Ее можно настраивать в диапазоне до 20 шагов.

\*3 Когда активизирован источник AUX (стр. 13).

#### 2 Поверните регулятор громкости, чтобы настроить выбранный параметр.

Через 3 секунды по окончании настройки дисплей возвращается в обычный режим воспроизведения/приема.

*При использовании пульта дистанционного управления*

Чтобы настроить выбранный параметр в шаге 2, нажмите кнопку ←, ↑, → или ↓.

#### Настройка кривой эквалайзера — EQ3

Меню “CUSTOM”, появляющееся при нажатии кнопки EQ3, позволяет настроить собственные установки эквалайзера.

#### 1 Выберите источник, затем нажмите кнопку (EQ3) для выбора “CUSTOM”.

#### 2 Нажимайте кнопку выбора, пока не появится индикация “LOW”, “MID” или “HI”.

#### 3 Поверните регулятор громкости, чтобы настроить выбранный параметр.

Уровень громкости настраивается в диапазоне от -10 дБ до +10 дБ с шагом 1 дБ.

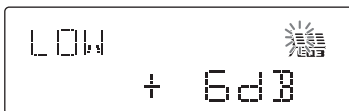

Повторите шаги 2 и 3, чтобы настроить кривую эквалайзера.

Чтобы восстановить заводскую настройку кривой эквалайзера, нажмите и удерживайте кнопку выбора перед завершением настройки.

Через 3 секунды по окончании настройки дисплей возвращается в обычный режим воспроизведения/приема.

#### Совет

Можно также настроить другие типы эквалайзера.

#### При использовании пульта дистанционного управления

Чтобы настроить выбранный параметр в шаге 3, нажмите кнопку ←, ↑, → или ↓.

### Настройка параметров установки — SET

#### 1 Нажмите и удерживайте кнопку выбора.

Отобразится дисплей установок.

#### 2 Нажимайте кнопку выбора, пока не появится нужный параметр.

#### 3 Поворачивайте регулятор громкости, чтобы выбрать параметр (например, “ON” или “OFF”).

#### 4 Нажмите и удерживайте кнопку выбора.

Установка завершена, и дисплей возвращается в обычный режим воспроизведения/приема.

#### Примечание

Для разных источников и параметров, возможно, отображаемые элементы будут отличаться.

#### При использовании пульта дистанционного управления

Чтобы выбрать параметр в шаге 3, нажмите кнопку ← или →.



Можно установить следующие параметры (дополнительные сведения см. на указанной странице руководства):  
“●” указывает значения по умолчанию.

---

**CLOCK-ADJ** (Установка часов) (стр. 4)**CT** (Время на часах)

Установка значения “CT-ON” или “CT-OFF” (●) (стр. 10, 11).

**BEEP**

Используется для установки значения “BEEP-ON” (●) или “BEEP-OFF”.

**AUX-A**\*1 (AUX Audio)

Используется, чтобы установить для дисплея источника AUX значение “AUX-A-ON” (●) или “AUX-A-OFF” (стр. 13).

**A.OFF** (Автоматическое выключение)

Для автоматического выключения через определенный промежуток времени, когда устройство выключится: “A.OFF-NO” (●), “A.OFF-30S (Секунды)”, “A.OFF-30M (Минуты)” или “A.OFF-60M (Минуты)”.

**SUB/REAR**\*1

Используется для переключения аудиовыхода.

- “SUB-OUT” (●): для вывода на сабвуфер.
- “REAR-OUT”: для вывода на усилитель мощности.

**DEMO**\*1 (Демонстрация)

Используется для установки значения “DEMO-ON” (●) или “DEMO-OFF”.

**DIM** (Диммер)

Используется для изменения яркости дисплея.

- “DIM-AT” (●): для автоматического ослабления яркости дисплея при включении света.
- “DIM-ON”: для ослабления яркости дисплея.
- “DIM-OFF”: для отключения диммера.

**ILM** (Подсветка)

Для изменения цвета подсветки: “ILM-1” (●) или “ILM-2”.

**M.DSPL** (Движущийся дисплей)

Используется для выбора режима движущегося дисплея.

- “M.DSPL-SA” (●): для отображения движущихся изображений и анализатора спектра.
- “M.DSPL-ON”: для отображения движущихся изображений.
- “M.DSPL-OFF”: для отключения движущегося дисплея.

---

**A.SCRL** (Автоматическая прокрутка)

Используется для автоматической прокрутки отображаемого элемента при смене диска/альбома/группы/композиции.  
– “A.SCRL-ON” (●): прокрутка включена.  
– “A.SCRL-OFF”: прокрутка отключена.

**LOCAL** (Режим местного поиска)

- “LOCAL-OFF” (●): настройка обычного приема.
- “LOCAL-ON”: настройка только на станции с сильным сигналом.

**MONO** (Монофонический режим)\*2

При низком качестве приема FM-радиостанций выберите режим монофонического приема.

- “MONO-OFF” (●): прослушивание стереопередач в стереорежиме.
- “MONO-ON”: прослушивание стереопередач в монофоническом режиме.

**REG**\*2 (Региональная)

Используется для установки значения “REG-ON” или “REG-OFF” (●) (стр. 10).

**LPF**\*3 (Фильтр низких частот)

Используется для выбора значения граничной частоты низкочастотного громкоговорителя: “LPF OFF” (●), “LPF125Hz” или “LPF 78Hz”.

**BTM** (стр. 9)

\*1 Когда устройство выключено.

\*2 Когда поступает сигнал в диапазоне FM.

\*3 Когда для аудиовыхода установлено значение “SUB”.

## Использование дополнительного оборудования

### Вспомогательное аудиооборудование

Подсоединив дополнительное переносное аудиоустройство к входному гнезду AUX (мини-стереогнезду) на аппарате, а затем просто выбрав источник, его можно прослушивать через громкоговорители автомобиля. Если уровень громкости у аппарата и переносного аудиоустройства различен, его можно настроить. Выполните процедуру, описанную ниже.

продолжение на следующей странице →

## Подсоединение переносного аудиоустройства

- 1 Выключите переносное аудиоустройство.
- 2 Уменьшите громкость на аппарате.
- 3 Подключите к аппарату.



\* Обязательно используйте разъем прямого типа.

## Настройка уровня громкости

Перед воспроизведением настройте уровень громкости для каждого подключенного аудиоустройства.

- 1 Уменьшите громкость на аппарате.
- 2 Нажимайте кнопку (**SOURCE**), пока не появится индикация "AUX". Появится индикация "AUX FRONT IN".
- 3 Начните воспроизведение на переносном аудиоустройстве при умеренной громкости.
- 4 Установите обычный уровень громкости для прослушивания на аппарате.
- 5 Нажимайте кнопку выбора, пока не появится индикация "AUX", и поверните регулятор громкости, чтобы настроить входной уровень (с шагом от -8 дБ до +18 дБ).

## Проигрыватель компакт-/мини-дисков

### Выбор проигрывателя

- 1 Нажимайте кнопку (**SOURCE**) до тех пор, пока не появится индикация "CD" или "MD".

- 2 Нажимайте кнопку (**MODE**), пока не появится нужный проигрыватель.

### Номер устройства



### Номер диска

Начнется воспроизведение.

## Пропуск альбомов и дисков

- 1 Во время воспроизведения нажмите кнопку (1)/(2) (GP/ALBM -/+).

Пропуск	Нажмите кнопку (1)/(2) (GP/ALBM -/+)
альбома	и отпустите (удерживайте недолго).
альбома	через 2 секунды после того, как кнопка была отпущена.
дисков	нужное число раз.
дисков	затем повторно нажмите непрерывно через 2 секунды и удерживайте.

## Повторное воспроизведение и воспроизведение в случайной последовательности

- 1 Во время воспроизведения нажимайте кнопку (3) (REP) или (4) (SHUF), пока на дисплее не появится нужный параметр.

Выбор	Воспроизведение
DISC*1	диска непрерывно.
SHUF CHANGER*1	композиций в проигрывателе в случайной последовательности.
SHUF ALL*2	композиций во всех устройствах в случайной последовательности.

\*1 При подключении одного или нескольких проигрывателей компакт-/мини-дисков.

\*2 При подключении одного или нескольких проигрывателей компакт-дисков или двух или нескольких проигрывателей мини-дисков.

Чтобы вернуться в режим обычного воспроизведения, выберите "OFF" или "SHUF OFF".

### Совет

Воспроизведение в случайной последовательности композиций с проигрывателей компакт-дисков и мини-дисков с помощью функции "SHUF ALL" невозможно.

## Поворотный дистанционный переключатель RM-X4S

### Наклеивание ярлычка

Наклейте ярлычок индикации на поворотный дистанционный переключатель в зависимости от того, где он устанавливается.

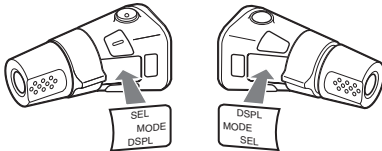

### Расположение органов управления

Кнопки на поворотном дистанционном переключателе с такими же обозначениями, что и на устройстве, выполняют те же функции.

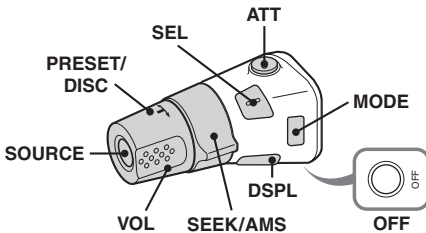

Следующие органы управления на поворотном дистанционном переключателе отличаются от функций на устройстве.

- **Регулятор PRESET/DISC**  
Соответствует кнопке ①/② (GP/ALBM -/+) на устройстве (нажмите и поверните).
- **Регулятор VOL (громкость)**  
Соответствует регулятору громкости на устройстве (поверните).
- **Регулятор SEEK/AMS**  
Соответствует кнопке (SEEK) -/+ на устройстве (поверните или поверните и удерживайте).

### Смена направления вращения

Направление вращения регуляторов установлено изготовителем и показано ниже.

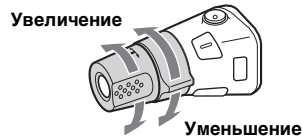

Если необходимо смонтировать поворотный дистанционный переключатель на правой стороне колонки рулевого управления, то можно изменить направление вращения регуляторов на обратное.

- 1 При нажатии регулятора VOL нажмите и удерживайте кнопку (SEL).

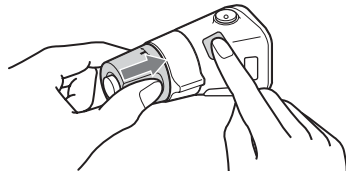

## Дополнительная информация

### Меры предосторожности

- Если автомобиль был припаркован в солнечном месте, не включайте устройство до тех пор, пока оно не охладится.
- При работе устройства автоматически выдвигается антенна с электрическим приводом.

### Конденсация влаги

Водянистый день или в месте с повышенной влажностью на линзах или дисплее устройства может конденсироваться влага. Это может привести к неправильной работе устройства. В этом случае извлеките диск и подождите приблизительно час, пока не испарится влага.

### Для поддержания высокого качества звука

Будьте осторожны и не проливайте сок или другие напитки на устройство или диски.

### Примечания относительно дисков

- Чтобы диск оставался чистым, не прикасайтесь к его поверхности. Диск следует брать за края.
- Если диски не используются, храните их в футлярах или в папках для дисков.
- Не подвергайте диски воздействию тепла/высокой температуры. Старайтесь не оставлять их в припаркованной машине или на приборной доске/полочке за задним сиденьем.
- Не прикрепляйте наклейки и не используйте диски с остатками чернил или клея на них. Использование таких дисков может привести к остановке их вращения, неправильной работе или повреждению.



- Не используйте диски с ярлыками и наклейками. В результате использования таких дисков могут возникнуть следующие неполадки.
  - Невозможность извлечения диска (так как отклеился ярлык или наклейка, что привело к затору в механизме извлечения диска).

- Невозможность правильного чтения аудиоданных (например, скачки при воспроизведении или отсутствие воспроизведения) из-за того, что ярлык или наклейка деформировались от тепла, что привело к перекосу диска.
- Диски нестандартной формы (например, в форме сердца, квадрата, звезды) нельзя воспроизводить на этом устройстве. В противном случае это может привести к повреждению устройства. Не пользуйтесь такими дисками.
- Нельзя воспроизводить компакт-диски диаметром 8 см.
- Перед воспроизведением протрите компакт-диск имеющейся в продаже чистящей тканью. Протирайте компакт-диск в направлении от центра к краям. Не пользуйтесь растворителями, такими как бензин, растворитель, а также имеющимися в продаже чистящими средствами или антистатическими аэрозолями, предназначенными для виниловых пластинок.



### Примечания относительно дисков CD-R/CD-RW

- Некоторые диски CD-R/CD-RW (в зависимости от оборудования, на котором выполнялась запись, или состояния самого диска) могут не воспроизводиться на данном устройстве.
- Нельзя воспроизвести незакрытый диск CD-R/CD-RW.
- Это устройство совместимо с форматом ISO 9660 уровень 1/уровень 2, расширенным форматом Joliet/Romeo, а также с форматом Multi Session.
- Максимальное количество
  - папок (альбомов): 150 (включая корневую и пустые папки).
  - файлов (композиций) и папок, записанных на компакт-диске: 300 (если названия папок/файлов состоят из большого числа символов, это количество может стать менее 300).
  - отображаемых символов в названии папки/файла: 32 (Joliet) или 64 (Romeo).
- Если диск записан в формате Multi Session, будет распознан формат только первой композиции первой сессии, и будут воспроизводиться композиции только этого формата (все другие форматы воспроизводиться не будут). Форматы имеют следующий приоритет: CD-DA, ATRAC CD и MP3/WMA/AAC.
  - Если первая композиция записана в формате CD-DA, то будут воспроизводиться композиции первой сессии, имеющие только формат CD-DA.

- Если первая композиция имеет другой формат (не CD-DA), то будут воспроизводиться композиции сессии, имеющие формат CD-DA, ATRAC CD или MP3/WMA/AAC. Если на диске отсутствуют данные в этих форматах, на дисплее появится индикация “NO MUSIC”.

## Музыкальные диски, закодированные с помощью технологий защиты авторских прав

Этот продукт предназначен для воспроизведения дисков, отвечающих требованиям стандарта Compact Disc (CD). В последнее время некоторые фирмы звукозаписи выпускают музыкальные диски, закодированные с использованием технологии защиты авторского права. Помните, что некоторые из таких дисков не отвечают требованиям стандарта CD и их нельзя воспроизводить с помощью данного устройства.

## Примечание относительно дисков DualDiscs

DualDisc — это двусторонний диск, на одной стороне которого записан материал в формате DVD, а на другой стороне — аудиоматериалы. Однако поскольку сторона с аудиоматериалами не отвечает требованиям стандарта Compact Disc (CD), воспроизведение на этом устройстве не гарантируется.

## Порядок воспроизведения файлов MP3/WMA/AAC

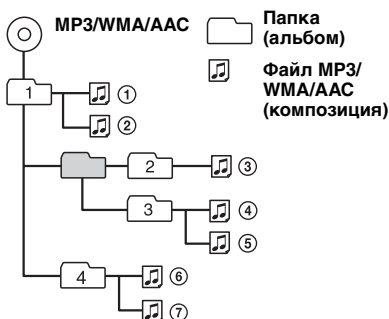

## О файлах MP3

- MP3 является сокращением от MPEG-1 Audio Layer-3 и представляет собой стандарт формата сжатия музыкальных файлов. Этот формат обеспечивает сжатие данных музыкальных компакт-дисков приблизительно до 1/10 исходного размера.
- Тег ID3 версий 1.0, 1.1, 2.2, 2.3 и 2.4 применим только к MP3. В теге ID3: 15/30 символов (1.0 и 1.1) или 63/126 символов (2.2, 2.3 и 2.4).
- При указании имени файла MP3 не забудьте добавить к нему расширение “.mp3”.
- При воспроизведении или перемещении вперед/назад файла MP3 с переменной скоростью передачи в битах (VBR) время начала воспроизведения может отображаться неточно.

## О файлах WMA

- WMA является сокращением от Windows Media Audio и представляет собой стандарт формата сжатия музыкальных файлов. Этот формат обеспечивает сжатие данных музыкальных компакт-дисков приблизительно до 1/22\* исходного размера.
- В теге WMA 63 символа.
- При указании имени файла WMA не забудьте добавить к нему расширение “.wma”.
- При воспроизведении или перемещении вперед/назад файла WMA с переменной скоростью передачи в битах (VBR) время начала воспроизведения может отображаться неточно.

\* только для 64 Кбит/с

### Примечание относительно WMA

Воспроизведение следующих файлов WMA не поддерживается.  
– сжатие без потерь  
– защищенные авторским правом

## О файлах AAC

- AAC является сокращением от Advanced Audio Coding и представляет собой стандарт формата сжатия музыкальных файлов. Этот формат обеспечивает сжатие данных музыкальных компакт-дисков приблизительно до 1/11\* исходного размера.
- В теге AAC 126 символов.
- При указании имени файла AAC не забудьте добавить к нему расширение “.m4a”.

продолжение на следующей странице →

## Уход за устройством

- При воспроизведении или перемещении вперед/назад файла AAC с переменной скоростью передачи в битах (VBR) время с начала воспроизведения может отображаться неточно.

\* только для 128 Кбит/с

### Примечание относительно AAC

Воспроизведение файла, защищенного авторским правом, не поддерживается.

## О компакт-дисках ATRAC CD

### Формат ATRAC3plus

ATRAC3 является сокращением от Adaptive Transform Acoustic Coding3 и представляет собой технологию сжатия. Этот формат обеспечивает сжатие данных музыкальных компакт-дисков приблизительно до 1/10 исходного размера. Формат ATRAC3plus, являющийся расширенным форматом ATRAC3, обеспечивает сжатие данных музыкальных компакт-дисков приблизительно до 1/20 исходного размера. Устройство поддерживает и формат ATRAC3, и формат ATRAC3plus.

### ATRAC CD

Компакт-диск ATRAC CD - это компакт-диск, который содержит музыкальные данные, сжатые в формате ATRAC3 или ATRAC3plus, записанные с помощью поддерживаемого программного обеспечения, например SonicStage 2.0 и выше или SonicStage Simple Burner.

- Максимальное количество:
  - папок (групп): 255
  - файлов (композиций): 999
- Отображаются символы названия папки/файла и текстовая информация, созданная в программе SonicStage.

Подробную информацию о компакт-диске ATRAC CD см. в руководстве программы SonicStage или SonicStage Simple Burner.

### Примечание

При записи компакт-диска ATRAC CD обязательно используйте поддерживаемое программное обеспечение, например SonicStage 2.0 и выше или SonicStage Simple Burner 1.0 или 1.1.

В случае возникновения вопросов или проблем, касающихся данного устройства, которые не описаны в данном руководстве, обратитесь к ближайшему дилеру Sony.

## Замена литиевой батарейки пульта дистанционного управления

При нормальных условиях эксплуатации срок действия батарейки составляет приблизительно 1 год (срок службы может быть меньше в зависимости от условий эксплуатации).

Когда батарейка разряжается, дальность действия пульта дистанционного управления уменьшается. Замените батарейку новой литиевой батарейкой CR2025. При использовании другой батарейки существует опасность возгорания или взрыва.

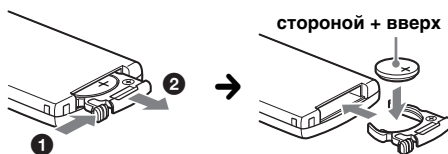

### Примечания относительно литиевой батарейки

- Храните литиевую батарейку в недоступном для детей месте. Если ребенок случайно проглотит батарейку, немедленно обратитесь к врачу.
- Для обеспечения надежного контакта протрите батарейку сухой тканью.
- При установке батарейки соблюдайте полярность.
- Не берите батарейку металлическим пинцетом - это может вызвать короткое замыкание.

## ВНИМАНИЕ!

При неправильном обращении батарейка может взорваться. Не перезаряжать, не разбирать, не подносить к огню.

## Замена предохранителя

При замене предохранителей обязательно используйте только те, которые соответствуют силе тока, указанной на изначально установленном предохранителе. Если перегорел предохранитель, проверьте подключение питания и замените предохранитель. Если после замены предохранитель снова перегорел, это может означать неисправность устройства. В этом случае обратитесь к ближайшему дилеру Sony.

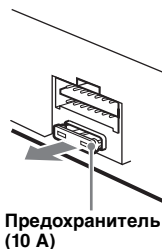

## Чистка контактов

Возможно, устройство не будет работать надлежащим образом из-за загрязнения контактов, служащих для соединения передней панели с устройством. Во избежание этого отсоедините переднюю панель (стр. 5) и протрите контакты ватным тампоном. Не прикладывайте излишних усилий. В противном случае можно повредить контакты.

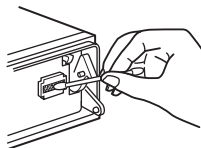

Основное устройство

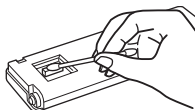

Обратная сторона передней панели

### Примечания

- В целях безопасности перед чисткой контактов выключите зажигание и выньте ключ из замка зажигания.
- Никогда не прикасайтесь к контактам пальцами или металлическими предметами.

## Извлечение устройства

### 1 Снимите защитную манжету.

- 1 Снимите переднюю панель (стр. 5).
- 2 Чтобы снять защитные манжеты, используйте ключи для демонтажа.

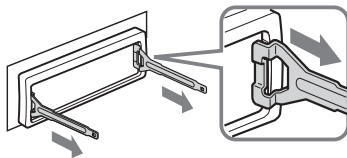

Установите ключи для демонтажа, как показано на рисунке.

- 3 Потяните на себя ключи для демонтажа, чтобы снять защитную манжету.

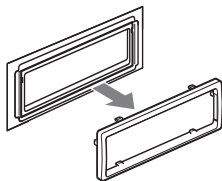

### 2 Извлеките устройство.

- 1 Вставьте одновременно оба ключа для демонтажа до щелчка.

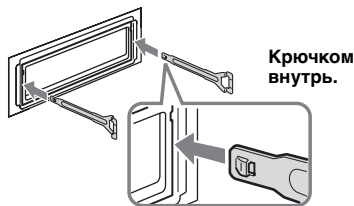

- 2 Потяните ключи для демонтажа, чтобы извлечь устройство.

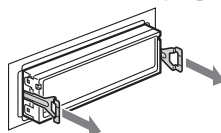

- 3 Выдвиньте устройство из монтажной панели.

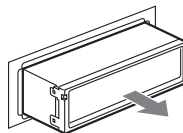

## Технические характеристики

### Проигрыватель компакт-дисков

Отношение "сигнал-шум": 120 дБ

Диапазон воспроизводимых частот:

10 – 20000 Гц

Низкочастотная и высокочастотная детонация:  
ниже уровня обнаружения

### Тюнер

#### FM

Диапазон настройки:

FM1/FM2: 87,5 – 108,0 МГц (шаг 50 кГц)

FM3: 65 – 74 МГц (шаг 30 кГц)

Антенное гнездо:

разъем внешней антенны

Промежуточная частота: 10,7 МГц/450 кГц

Используемая чувствительность: 9 дБФ

Избирательность: 75 дБ при 400 кГц

Отношение "сигнал-шум": 67 дБ (стерео),  
69 дБ (моно)

Коэффициент гармонических искажений при

1 кГц: 0,5 % (стерео), 0,3 % (моно)

Разделение: 35 дБ при 1 кГц

Диапазон воспроизводимых частот: 30 – 15000 Гц

продолжение на следующей странице →

## MW/LW

### Диапазон настройки:

MW: 531 – 1602 кГц

LW: 153 – 279 кГц

### Антенное гнездо:

разъем внешней антенны

**Промежуточная частота:** 10,7 МГц/450 кГц

**Чувствительность:** MW: 30 мкВ, LW: 40 мкВ

## Усилитель мощности

**Выходы:** выходы громкоговорителей

(с соединительными фиксаторами)

**Полное сопротивление громкоговорителя:**

4 – 8 Ом

**Максимальная выходная мощность:**

50 Вт × 4 (при 4 Ом)

## Общая информация

### Выходы:

терминал аудиовыходов (возможность переключения между передними, низкочастотными/задними)  
терминал релейного управления антенной с электрическим приводом  
терминал управления усилителем мощности

### Входы:

терминал управления функцией Telephone ATТ  
терминал управления подсветкой входной терминал разъема управления терминал аудиовхода канала входной терминал пульта дистанционного управления входной терминал антенны входное гнездо AUX (мини-стереоразъем)

### Регуляторы тембра:

низкие: ±10 дБ при 60 Гц (XPLOD)

средние: ±10 дБ при 1 кГц (XPLOD)

высокие: ±10 дБ при 10 кГц (XPLOD)

### Требования к источнику питания:

автомобильный аккумулятор 12 В пост. тока (с отрицательным заземлением)

**Размеры:** прибл. 178 × 50 × 180 мм (ш/в/г)

**Монтажные размеры:** прибл. 182 × 53 × 162 мм (ш/в/г)

**Масса:** прибл. 1,2 кг

### Входящие в комплект принадлежности:

пульт дистанционного управления:

RM-X151

детали для установки и подключений (1 комплект)

### Дополнительные принадлежности/

#### оборудование:

поворотный дистанционный переключатель:

RM-X4S

кабель BUS (прилагается к кабелю с

разъемами RCA): RC-61 (1 м), RC-62 (2 м)

проигрыватель компакт-дисков (10 дисков):

CDX-757MX

проигрыватель компакт-дисков (6 дисков):

CDX-T70MX

селектор источника: XA-C40

переключатель AUX-IN: XA-300

интерфейсный адаптер для iPod: XA-110IP

Ваш торговый представитель может не иметь в наличии некоторые из принадлежностей, перечисленных выше. Обратитесь к дилеру для получения подробной информации.

Патенты США и других стран по лицензии компании Dolby Laboratories.

Лицензия на технологию звуковой кодировки MPEG Layer-3 и патенты получена от Fraunhofer IIS и Thomson.

### Примечание

*Это устройство нельзя подключать к цифровому предусилителю или эквалайзеру, совместимому с системой Sony BUS.*

*Конструкция и характеристики могут изменяться без предварительного уведомления.*



- В некоторых печатных платах галогенированные огнезащитные составы не используются.
- Для корпусов галогенированные огнезащитные составы не используются.
- В качестве упаковочных прокладок используется бумага.
- Для печати на картоне используются краски на основе растительных масел, не содержащие летучих органических соединений (VOC).

## Поиск и устранение неисправностей

Приводимый ниже проверочный перечень поможет устранить большинство проблем, которые могут возникнуть при эксплуатации устройства.

Перед ознакомлением с нижеприведенной таблицей обратитесь к разделам по подключению и эксплуатации устройства.

### Общая информация

**На устройство не подается питание.**

- Проверьте подключение. Если все соединения выполнены правильно, проверьте предохранитель.
- Если устройство выключено и дисплей погас, то устройством невозможно будет управлять с помощью пульта дистанционного управления. → Включите устройство.

**Антенна с электрическим приводом не выдвигается.**

В антенне с электрическим приводом отсутствует реле.



---

### Нет звука.

- Уровень громкости слишком низкий.
- Включена функция АТТ или Telephone АТТ (при подключении интерфейсного кабеля автомобильного телефона к проводу АТТ).
- Регулятор фейдера “FAD” не установлен для системы с 2 громкоговорителями.
- Прогриватель компакт-дисков не совместим с диском (MP3/WMA/AAC/ATRAC CD).  
→ Следует выполнить воспроизведение на этом устройстве.

---

### Не слышен звуковой сигнал.

- Функция звукового сигнала отключена (стр. 13).
- Подключен дополнительный усилитель мощности, а встроенный не используется.

---

### Удалены данные из памяти.

- Была нажата кнопка RESET.  
→ Занесите данные в память еще раз.
- Отсоединился провод питания или извлечена батарея.
- Плохо подсоединен провод питания.

---

### Из памяти удалены запрограммированные радиостанции и установка времени.

#### Перегорел предохранитель.

#### Слышен шум при переключении положения выключателя зажигания.

Провода неправильно подсоединены к разъему электропитания вспомогательного оборудования автомобиля.

---

### Пропала/не отображается индикация в окошке дисплея.

- Для диммера установлено значение “DIM-ON” (стр. 13).
- Дисплей отключится, если нажать и удерживать кнопку (OFF).  
→ Нажмите кнопку (OFF) еще раз и удерживайте ее нажатой, пока дисплей не включится.
- Контакты загрязнены (стр. 19).

---

### Функция автоотключения не работает.

Устройство включено. Функция автоотключения активизируется после выключения устройства.  
→ Выключите устройство.

---

### Выполнение операции с помощью пульта дистанционного управления невозможно.

Проверьте, снята ли изоляционная пленка (стр. 4).

---

### Функция DSO не работает.

В зависимости от интерьера автомобиля или прослушиваемой музыки функция DSO может не обеспечить нужный эффект.

---

---

### Воспроизведение компакт-/мини-диска

#### Не удается вставить диск.

- Уже вставлен другой компакт-диск.
- Компакт-диск вставлен с усилием, не той стороной или неправильно.

---

#### Компакт-диск не воспроизводится.

- Диск загрязнен или поврежден.
- Диски CD-R/CD-RW не предназначены для воспроизведения звука (стр. 16).
- Формат диска и версия файла несовместимы с данным устройством (Для получения дополнительной информации см. стр. 4 и 16).

---

#### Для воспроизведения файлов MP3/WMA/AAC требуется больше времени, чем для других файлов.

Может потребоваться больше времени до начала воспроизведения следующих дисков:  
– диск, записанный с использованием сложной разветвленной структуры папок;  
– диск, записанный в формате Multi Session;  
– диск, на который можно добавлять данные.

---

#### Компакт-диск ATRAC CD не воспроизводится.

- Диск записан с помощью программного обеспечения, отличного от поддерживаемого, например SonicStage или SonicStage Simple Burner.
- Композиции, которые не входят в группы, невозможно воспроизвести.

---

#### Не осуществляется прокрутка индикации на дисплее.

- Информация в виде бегущей строки может не отображаться для дисков, содержащих слишком большое количество символов.
- Для “A.SCRL” установлено значение “OFF”.  
→ Установите значение “A.SCRL-ON” (стр. 13) или нажмите кнопку (SCRL) на пульте дистанционного управления.

---

#### Имеют место провалы звука.

- Неправильная установка.  
→ Устанавливайте устройство под углом, не превышающим 45°, в не подверженном вибрации месте.
- Диск загрязнен или поврежден.

---

#### Не работают кнопки управления.

Диск не извлекается.  
Нажмите кнопку RESET (стр. 4).

---

продолжение на следующей странице →

## Прием радиостанций

Не удается принять радиостанции.

**Звук сопровождается помехами.**

- Подсоедините провод питания антенны с электрическим приводом (синий) или провод питания устройства (красный) к проводу питания усилителя антенны автомобиля (если на заднем/боковом стекле имеется встроенная антенна диапазона FM/MW/LW).
- Проверьте подсоединение автомобильной антенны.
- Не выдвигается автомобильная антенна.  
→ Проверьте подсоединение провода питания антенны с электрическим приводом.
- Проверьте частоту.
- Когда включен режим DSO, звук иногда сопровождается помехами.  
→ Установите для режима DSO значение "OFF" (стр. 6).

Не удается выполнить предварительную настройку.

- Сохраните в памяти правильную частоту.
- Передаваемый радиосигнал слишком слаб.

Не удается выполнить автоматическую настройку.

- Неправильная установка режима местного поиска.  
→ Настройка прерывается слишком часто: Установите параметр "LOCAL-ON" (стр. 13).
- При настройке пропускается станция: Установите параметр "MONO-ON" (стр. 13).
- Передаваемый радиосигнал слишком слаб.  
→ Выполните настройку вручную.

При приеме FM-радиостанций мигает индикация "ST".

- Выполните точную настройку частоты.
- Передаваемый радиосигнал слишком слаб.  
→ Установите параметр "MONO-ON" (стр. 13).

Стреопрограммы в диапазоне FM принимаются как монофонические.

Устройство находится в режиме монофонического приема радиостанций.  
→ Установите параметр "MONO-OFF" (стр. 13).

## RDS

После нескольких секунд прослушивания включается функция SEEK.

Станция не передает данные TP или передает слишком слабый сигнал.  
→ Отключите TA (стр. 10).

Дорожные сообщения не передаются.

- Включите функцию TA (стр. 10).
- Станция не транслирует дорожных сообщений, хотя и относится к типу TP.  
→ Настройтесь на другую станцию.

При включении функции RPY отображается индикация "-----".

- Принимаемая станция не передает данные RDS.
- Данные RDS не принимаются.
- Станция не указывает тип программы.

## Индикация/сообщения об ошибках

### BLANK\*1

На мини-диск не записаны композиции.\*2

→ Установите для воспроизведения мини-диск с записанными на нем композициями.

### ERROR\*1

- Компакт-диск загрязнен или вставлен нижней стороной вверх.\*2  
→ Почистите или правильно вставьте компакт-диск.
- Вставлен пустой диск.
- Диск не воспроизводится по какой-либо причине.  
→ Вставьте другой компакт-диск.

### FAILURE

Громкоговорители/усилители подключены неправильно.

→ Для проверки подключения см. руководство по установке.

### LOAD

Проигрыватель загружает диск.

→ Дождитесь завершения процесса загрузки.

### L. SEEK +/-

Во время автоматической настройки включен режим местного поиска.

### NO AF

Для выбранной в данный момент станции не используется альтернативная частота.

→ Нажмите кнопку (SEEK) +/-, пока мигает название программной услуги. Устройство начинает поиск другой частоты с теми же данными PI (программная идентификация) (появляется индикация "PI SEEK").

### NO DISC

В проигрыватель компакт-/мини-дисков не вставлен диск.

→ Вставьте диск в проигрыватель.

### NO INFO

Отсутствует текстовая информация в файлах MP3/WMA/AAC или на компакт-диске ATRAC CD.

### NO MAG

В проигрыватель компакт-дисков не вставлен магазин для дисков.

→ Вставьте магазин в проигрыватель.

### NO MUSIC

Диск не содержит музыкальных файлов.

→ Вставьте компакт-диск, содержащий музыкальные файлы, в это устройство или в проигрыватель, способный воспроизводить файлы MP3.

---

**NO NAME**

На дорожке не содержится название дорожки/альбома/группы/диска.

---

**NO TP**

Устройство продолжит поиск станций, передающих TP.

---

**NOT READ**

Устройство не считало информацию о диске.  
→ Загрузите диск, затем выберите его в списке.

---

**NOTREADY**

Крышка проигрывателя мини-дисков открыта или мини-диски вставлены неправильно.  
→ Закройте крышку проигрывателя или вставьте мини-диски правильно.

---

**OFFSET**

Это может означать неисправность устройства.  
→ Проверьте подключение. Если сообщение об ошибке не исчезает с дисплея, обратитесь к ближайшему дилеру Sony.

---

**READ**

Устройство считывает с диска всю информацию о композициях и группе/альбоме.  
→ Дождитесь завершения процесса считывания. Воспроизведение начнется автоматически. В зависимости от структуры диска, перед началом воспроизведения может пройти более одной минуты.

---

**RESET**

Работа устройства для компакт-дисков и проигрывателя компакт-/мини-дисков невозможна из-за какой-то причины.  
→ Нажмите кнопку RESET (стр. 4).

---

“**⏏ ⏏ ⏏ ⏏**” или “**⏏ ⏏ ⏏ ⏏**”

Во время перемещения вперед или назад достигнуто начало или конец диска, и продолжение невозможно.

---

“**---**”

Устройство не может отобразить такой символ.

---

*\*1 При возникновении ошибки во время воспроизведения компакт- или мини-диска его номер не отображается на дисплее.*

*\*2 На дисплее отобразится номер диска, являющегося причиной неполадки.*

Если в результате предлагаемых действий не удастся устранить неполадку, обратитесь к ближайшему дилеру Sony.

Если устройство сдается в ремонт в случае какой-либо неполадки, возникшей при воспроизведении компакт-диска, необходимо иметь при себе компакт-диск, при воспроизведении которого обнаружилась неисправность.

<http://www.sony.net/>

Sony Corporation Printed in Thailand